

brother

TZe
TAPE**HS**
TUBE

KRATKI KORISNIČKI PRIRUČNIK

P-touch

E550W

Pročitajte ovaj korisnički priručnik prije uporabe uređaja P-touch.
Držite ovaj korisnički priručnik na pristupačnome mjestu radi budućeg korištenja.
Posjetite nas na <http://solutions.brother.com/> gdje možete dobiti podršku za proizvod
i odgovore na često postavljana pitanja (FAQ).

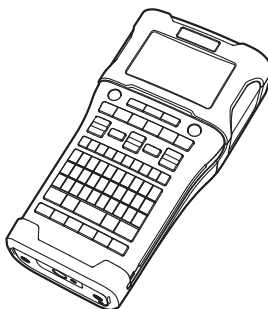

www.brother.com

UVOD

Zahvaljujemo na kupovini modela P-touch E550W.

Novi E550W intuitivan je uređaj za etiketiranje, jednostavan za rukovanje i bogat značajkama, koji kreira visokokvalitetne naljepnice profesionalnog izgleda.

Ovaj priručnik sadrži razne sigurnosne mjere i osnovne postupke za uporabu uređaja P-touch. Prije uporabe pažljivo pročitajte ovaj priručnik i držite ga na pristupačnome mjestu radi buduće uporabe.

Dostupni priručnici

U nastavku su navedeni dostupni priručnici za ovaj P-touch. Najnoviji priručnici mogu se preuzeti s mrežne stranice Brother Solutions Center na adresi <http://solutions.brother.com/>

Kratki korisnički priručnik (ovaj priručnik)

Ovaj priručnik pruža informacije koje biste trebali pročitati prije uporabe uređaja P-touch, kao što su informacije o postavljanju uređaja.

Korisnički priručnik (priručnik u PDF formatu na isporučenom CD-ROM-u)

Ovaj priručnik pruža osnovne informacije o uporabi uređaja P-touch i savjete za rješavanje problema.

Upute za podešavanje mreže za E550W

Ovaj priručnik pruža informacije o mrežnim postavkama. Ovaj se priručnik može preuzeti s mrežne stranice Brother Solutions Center na adresi <http://solutions.brother.com/>

Dostupne aplikacije za uporabu s računalima

P-touch Editor

P-touch Transfer Manager

P-touch Update Software

Za detaljne informacije pogledajte „Uporaba softvera P-touch” na stranici 41.

Dostupne aplikacije za uporabu s mobilnim uređajima

Tvrtka Brother nudi razne aplikacije za uporabu s uređajem P-touch, uključujući i aplikacije koje omogućuju izravno ispisivanje s uređaja iPhone, iPad i iPod touch tvrtke Apple ili s pametnog telefona s operativnim sustavom Android™ te aplikacije koje omogućuju bežični prijenos podataka izrađenih računalom na uređaj P-touch, kao što su predlošci, simboli i baze podataka.

Aplikacije tvrtke Brother mogu se besplatno preuzeti iz web-trgovina App Store ili Google Play.

Razvojne programske opreme

Dostupna je razvojna programska oprema (SDK). Posjetite Brother Developer Center (<http://www.brother.com/product/dev/index.htm>).

OPREZ

POSTOJI OPASNOST OD EKSPLOZIJE AKO SE STAVI NEODGOVARAJUĆA VRSTA
BATERIJE.
UPOTRIJEBLJENE BATERIJE ODLOŽITE U SKLADU S UPUTAMA.

Međunarodna izjava o usklađenosti s programom ENERGY STAR®

Svrha međunarodnog programa ENERGY STAR® zagovaranje je razvoja i popularizacije energetske učinkovite uredske opreme. Kao partner programa ENERGY STAR®, tvrtka Brother Industries, Ltd. odlučila je da ovaj proizvod udovolji smjernicama programa ENERGY STAR® za energetske učinkovitost.

**Deklaracija o usklađenosti (samo za Europu)**

Mi, Brother Industries, Ltd.
15-1, Naeshiro-cho, Mizuho-ku,
Nagoya 467-8561 Japan,

izjavljujemo da su ovaj proizvod i AC adapter u skladu s osnovnim zahtjevima svih odgovarajućih direktiva i propisa koji su primjenjivi u Europskoj uniji.

Deklaracija o usklađenosti može se preuzeti s mrežne stranice Brother Solutions Center. Posjetite <http://solutions.brother.com/> i:

- odaberite „Europe”
- odaberite svoju zemlju
- odaberite svoj model
- odaberite „Manuals” i svoj jezik, zatim kliknite „Search”
- odaberite Deklaraciju o usklađenosti (Declaration of Conformity)
- kliknite „Download”.

Deklaracija će se preuzeti kao PDF datoteka.

Deklaracija o usklađenosti za Direktivu 1999/5/EC o radijskoj i telekomunikacijskoj terminalnoj opremi (samo za Europu)
(Primjenjiva je za modele s telekomunikacijskim i/ili radijskim sučeljima)

Mi, Brother Industries, Ltd.
15-1, Naeshiro-cho, Mizuho-ku,
Nagoya 467-8561 Japan,

izjavljujemo da su ovi proizvodi u skladu s odredbama Direktive 1999/5/EC o radijskoj i telekomunikacijskoj terminalnoj opremi. Kopiju Deklaracije o usklađenosti možete preuzeti pridržavajući se uputa u dijelu **Deklaracija o usklađenosti (samo za Europu)**.

Obavijest o izdavanju i sastavljanju

Ovaj je priručnik sastavljen i izdan pod nadzorom tvrtke Brother Industries, Ltd. te sadrži najnovije opise i specifikacije proizvoda.

Sadržaj ovog priručnika i specifikacije proizvoda podliježu izmjenama bez prethodne najave.

Ako budu dostupne nove inačice operativnog sustava za E550W, ovaj priručnik možda neće sadržavati ažurirane značajke. Stoga ćete možda uočiti razliku između novog operativnog sustava i sadržaja ovog priručnika.

Bilo koje trgovačko ime i naziv proizvoda tvrtki koji se pojavljuju u Brotherovim proizvodima, vezanim dokumentima i svim drugim materijalima zaštitni su znaci ili registrirani zaštitni znaci tih odgovarajućih tvrtki.

Zaštitni znaci i autorska prava

Brother je zaštitni znak tvrtke Brother Industries, Ltd.

P-TOUCH je zaštitni znak ili registrirani zaštitni znak tvrtke Brother Industries, Ltd.

© 2014. Brother Industries, Ltd. Sva prava pridržana.

Microsoft, Windows Vista, Windows Server i Windows su registrirani zaštitni znaci ili zaštitni znaci tvrtke Microsoft Corp. u Sjedinjenim Državama i/ili drugim zemljama.

Apple, Macintosh, Mac OS, iPhone, iPad i iPod zaštitni su znaci tvrtke Apple Inc., registrirani u Sjedinjenim Državama i drugim zemljama.

Nazivi ostalog softvera ili proizvoda upotrijebljeni u ovom dokumentu zaštitni su znaci ili registrirani zaštitni znaci odgovarajućih tvrtki koje su ih razvile.

Wi-Fi i Wi-Fi Alliance su registrirani zaštitni znaci organizacije Wi-Fi Alliance.

Sve tvrtke čiji se naziv softvera spominje u ovom priručniku imaju licenčni ugovor softvera specifičan za programe u njihovom vlasništvu.

Bilo koje trgovačko ime i naziv proizvoda tvrtki koji se pojavljuju u Brotherovim proizvodima, vezanim dokumentima i svim drugim materijalima zaštitni su znaci ili registrirani zaštitni znaci tih odgovarajućih tvrtki.

Napomene o licenciranju otvorenog izvornog koda

Ovaj proizvod sadrži softver otvorenog izvornog koda.



Kako biste pregledali napomene o licenciranju otvorenog izvornog koda, idite na odabir s preuzimanjima priručnika koji se nalazi na početnoj stranici vašeg modela na stranici Brother Solutions Center na <http://solutions.brother.com/>

Sadržaj









| | |
|---|-----------|
| POČETAK RADA..... | 18 |
| Raspakiranje uređaja P-touch | 18 |
| Općeniti opis..... | 19 |
| LCD zaslon | 20 |
| Nazivi i funkcije tipki..... | 22 |
| Izvor napajanja | 24 |
| AC adapter..... | 24 |
| Punjiva litij-ionska baterija | 25 |
| Alkalna/Ni-MH baterija | 27 |
| Umetanje kasete s trakom..... | 28 |
| Uključivanje i isključivanje napajanja..... | 29 |
| Vrijeme automatskog isključivanja napajanja | 29 |
| Ulaganje trake | 30 |
| Ulaganje i rezanje | 30 |
| Samo ulaganje..... | 31 |
| LCD zaslon..... | 31 |
| Kontrast LCD-a | 31 |
| Pozadinsko svjetlo | 31 |
| Postavljanje jezika i jedinice..... | 32 |
| Jezik..... | 32 |
| Jednica | 32 |
| UREĐIVANJE NALJEPNICE | 33 |
| Odabiranje vrste primjene naljepnica | 33 |
| OPĆENITO | 33 |
| PREDNJA PLOČA..... | 33 |
| KABELSKA TRAKA..... | 33 |
| KAB. ZASTAVICA..... | 34 |
| PRESPOJNA PLOČA..... | 34 |
| PRIKLJUČNI BLOK..... | 35 |
| Termoskupljajuća cijev | 35 |
| Kreiranje naljepnice s crtičnim kodom..... | 36 |
| Podešavanje parametara crtičnog koda i unošenje podataka crtičnog koda..... | 36 |
| Uređivanje i brisanje crtičnog koda..... | 37 |
| Unošenje serijalizirane naljepnice | 37 |
| Serijalizacija | 37 |
| Napredna serijalizacija..... | 38 |
| UPORABA SOFTVERA P-TOUCH | 41 |
| Uporaba softvera P-touch | 41 |
| Značajke | 41 |
| Zahtjevi sustava..... | 41 |
| Instalacija softvera i upravljačkog programa pisača | 42 |
| Deinstalacija upravljačkog programa pisača | 44 |
| Deinstalacija softvera..... | 46 |

Sigurnosne mjere

Kako bi se spriječile ozljede i šteta, važne su napomene objašnjene raznim simbolima. U nastavku su navedeni simboli i njihova značenja.

| | |
|--|---|
|  OPASNOST | Ukazuje na moguću opasnu situaciju koja bi, ako se proizvodom bude rukovalo bez pridržavanja upozorenja i uputa, mogla prouzročiti smrt ili opasne ozljede. |
|  UPOZORENJE | Ukazuje na moguću opasnu situaciju koja bi, ako se ne izbjegne, mogla prouzročiti smrt ili opasne ozljede. |
|  OPREZ | Ukazuje na moguću opasnu situaciju koja bi, ako se ne izbjegne, mogla prouzročiti manje ili blaže ozljede. |

Simboli u ovom priručniku su sljedeći:

| | | | |
|--|---|---|---|
|  | Ukazuje na zabranjenu radnju. |  | Ukazuje da je zabranjeno rastavljanje. |
|  | Ukazuje da je zabranjeno izlaganje vodi. |  | Ukazuje na dio uređaja koji se ne smije dodirivati. |
|  | Ukazuje na radnju koja se mora izvršiti. |  | Ukazuje da morate iskopčati uređaj iz napajanja. |
|  | Ukazuje na rizik od požara pod određenim okolnostima. |  | Ukazuje na vjerojatnost od strujnog udara. |

⚠ OPASNOST

Punjiva litij-ionska baterija

Pažljivo se pridržavajte sljedećih sigurnosnih mjera za punjivu litij-ionsku bateriju (u daljnjem tekstu „punjiva baterija“). Ako se ne budete pridržavali ovih sigurnosnih mjera, pregrijavanje, curenje ili pukotine na bateriji mogu prouzročiti kratak spoj, eksploziju, dim, požar, strujni udar, oštećenje proizvoda ili ostale imovine te biste se vi ili druge osobe mogli ozlijediti.

- ⊘ Punjivu bateriju koristite samo za predviđenu svrhu. P-touch i punjiva baterija napravljeni su da funkcioniraju isključivo zajedno. Punjivu bateriju NEMOJTE umetati u drugi P-touch ili drugu punjivu bateriju u svoj P-touch. U protivnom biste mogli prouzročiti požar ili štetu.
- ⊘ Kako biste napunili punjivu bateriju, umetnite je u P-touch i upotrijebite AC adapter posebno napravljen za ovaj P-touch.
- ⊘ Punjivu bateriju NEMOJTE puniti blizu vatre ili dok je izložena izravnoj sunčevoj svjetlosti. U protivnom biste mogli aktivirati zaštitno sklopovlje koje je namijenjeno da spriječi opasnost od pregrijavanja. Aktivacija zaštitnog sklopovlja može dovesti do prekida punjenja, do punjenja prekomjernom strujom/naponom (ako zakaže zaštitno sklopovlje) ili do abnormalne kemijske reakcije u bateriji.
- ⊘ Prilikom punjenja punjive baterije upotrijebite samo punjač za bateriju koji je namijenjen posebno za punjivu bateriju.
- ⊘ NE dopustite da žice ili ostali metalni predmeti dodiruju polove punjive baterije. NEMOJTE nositi ni pohranjivati punjivu bateriju s metalnim predmetima, kao što su ogrlice ili igle za kosu. U protivnom bi moglo doći do kratkog spoja, a metalni predmeti (koji su vodiči), kao što su žice, ogrlice ili ukosnice, mogli bi se pregrijati.
- ⊘ NEMOJTE upotrebljavati ili ostaviti punjivu bateriju blizu vatre i grijača ili na ostalim mjestima s visokom temperaturom (iznad 80 °C).
- ⊘ NEMOJTE dopustiti da punjiva baterija dođe u dodir s vodom ili da se uroni u vodu.
- ⊘ Punjivu bateriju NEMOJTE upotrebljavati u korozivnom okruženju, kao što su područja u kojima ima slanog zraka, slane vode, kiselina, lužina, korozivnih plinova, kemikalija ili bilo koje korozivne tekućine.
- ⊘ NEMOJTE upotrebljavati punjivu bateriju ako je oštećena ili ako iz nje curi tekućina.
- ⊘ NEMOJTE izravno zalemiti bilo kakve priključke na punjivu bateriju. U protivnom biste mogli prouzročiti da se otopi unutarnja izolacija, ispusti plin ili zakažu sigurnosni mehanizmi.
- ⊘ NEMOJTE upotrebljavati punjivu bateriju ako je polaritet (+) (-) pogrešno postavljen. Prije nego umetnete punjivu bateriju, provjerite njezinu usmjerenost i ne pokušavajte je na silu umetnuti u P-touch. Punjenje punjive baterije s pogrešno postavljenim polaritetom može izazvati abnormalnu kemijsku reakciju u punjivoj bateriji ili abnormalan protok struje tijekom pražnjenja.
- ⊘ NEMOJTE izravno spojiti punjivu bateriju na električno napajanje u kućanstvu.

⚠ OPASNOST

Punjiva litij-ionska baterija

- ⊘ Tekućina (elektrolit) koja curi iz uređaja P-touch ili punjive baterije može ukazivati na oštećenje punjive baterije. Ako iz punjive baterije curi tekućina, odmah prekinite s uporabom uređaja P-touch, iskopčajte AC adapter i izolirajte P-touch tako da ga stavite u vrećicu. Ne dodirujte elektrolit. Ako vam elektrolit uđe u oči, nemojte ih trljati. Odmah ih isperite s mnogo tekuće vode ili druge čiste vode i zatražite savjet liječnika. Ako ih ne biste isprali, elektrolit bi mogao oštetiti vid. Ako vam elektrolit kapne na kožu ili odjeću, odmah je isperite čistom vodom.
- ⊘ Punjivu bateriju ili P-touch s umetnutom punjivom baterijom NEMOJTE stavljati u mikrovalnu pećnicu ili visokotlačni spremnik.
- ⊘ Ispražnjenu punjivu bateriju NEMOJTE dugo ostaviti u uređaju P-touch. U protivnom biste skratili vijek trajanja punjive baterije ili izazvali kratak spoj.
- ⚠ Ako se P-touch može samo kratko upotrebljavati, iako je punjiva baterija napunjena, možda je punjiva baterija došla do kraja uporabe. Zamijenite punjivu bateriju novom. Prilikom uklanjanja i zamjene punjive baterije trakom prekrijte polove stare punjive baterije kako biste spriječili stvaranje kratkog spoja u bateriji.
- ⊘ NEMOJTE rastavljati, preinačivati ili pokušavati popravljati punjivu bateriju.
- ⊘ NEMOJTE bacati punjivu bateriju u vatru ili je namjerno pregrijavati. U protivnom biste mogli prouzročiti da se otopi unutarnja izolacija, ispusti plin ili zakažu sigurnosni mehanizmi. Osim toga, mogla bi se zapaliti otopina elektrolita.
- ⊘ NEMOJTE bušiti punjivu bateriju bilo kakvim predmetima niti je snažno udarati ili bacati. Oštećenje na zaštitnom sklopovlju punjive baterije može izazvati punjenje punjive baterije prekomjernom strujom/naponom ili abnormalnu kemijsku reakciju u punjivoj bateriji.
- ⊘ NEMOJTE paliti punjivu bateriju niti je odlagati s kućanskim otpadom.

! UPOZORENJE

P-touch

Pridržavajte se ovih smjernica kako biste izbjegli požar, strujni udar, rizik od ozljede vas i drugih osoba i/ili štetu na uređaju P-touch ili ostaloj imovini.

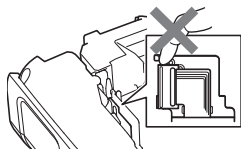

- ⊘ NEMOJTE dopustiti da se P-touch smoči niti ga upotrebljavati u područjima koja se mogu smočiti, kao što su kupaonice ili u blizini sudopera.
- ⊘ NE dodirujte bilo kakve metalne dijelove blizu ispisne glave. Ispisna glava postaje vrlo vruća tijekom uporabe i ostaje vrlo vruća odmah nakon uporabe. Ne dodirujte je rukama.
- ⊘ NE upotrebljavajte P-touch dok se u njemu nalazi strani predmet. Ako u P-touch uđe voda, metalna tvar ili bilo koji strani predmet, iskopčajte AC adapter, uklonite baterije i obratite se Brotherovoj službi za korisnike.
- ⊘ P-touch nemojte upotrebljavati u posebnim okruženjima, kao što je blizina medicinske opreme. Elektromagnetski valovi mogu prouzročiti kvar na medicinskoj opremi.
- ⚠ Korisnici koji imaju elektrostimulator srca moraju se udaljiti od uređaja P-touch ako osjete bilo kakve nepravilnosti u radu. Zatim moraju odmah zatražiti savjet liječnika.
- ⊘ NEMOJTE rastavljati P-touch. Za pregled, podešavanje i popravke uređaja P-touch obratite se Brotherovoj službi za korisnike.
- ⊘ Za pakiranje uređaja P-touch upotrijebljene su plastične vrećice. Kako biste izbjegli opasnost od gušenja, držite ove vrećice podalje od beba i djece.
- ⊘ Ako osjetite toplinu, neobičan miris, promjenu boje uređaja P-touch, deformaciju ili bilo što neobično tijekom uporabe ili skladištenja uređaja P-touch, odmah prekinite s uporabom uređaja P-touch, iskopčajte AC adapter i uklonite baterije.
- ⊘ Kako biste spriječili oštećenje, nemojte ispuštati ili bacati P-touch.

⚠ UPOZORENJE

Alkalne baterije / punjive Ni-MH baterije

Pridržavajte se ovih smjernica kako biste izbjegli curenje tekućine, toplinu, prsnuće baterije i ozljedu.

- ⊘ Bateriju NEMOJTE baciti u vatru, zagrijavati, izazivati na njoj kratak spoj, ponovno je puniti ili rastavljati.

⊘ NEMOJTE dopustiti da se baterije smoče, na primjer tako da rukujete njima mokrim rukama ili da prolijete piće po njima.

❗ Ako tekućina iz baterija iscuri i dospije vam u oči, odmah ih isperite s mnogo čiste vode i zatražite liječničku pomoć. Ako vam tekućina dospije u oči, može doći do gubitka vida ili drugog oštećenja očiju.
- ⊘ NEMOJTE dopustiti da metalni predmet dodirne i pozitivni i negativni pol baterije.

⊘ Prilikom mijenjanja baterije NEMOJTE upotrebljavati oštre predmete, poput pincete ili kemijske olovke.

⊘ NEMOJTE upotrebljavati oštećenu, deformiranu bateriju, bateriju iz koje curi tekućina ili bateriju s oštećenom naljepnicom. U protivnom biste mogli izazvati pregrijavanje. Uporaba oštećene baterije ili baterije iz koje curi tekućina može dovesti do toga da vam se tekućina iz baterije prolje po rukama. Ako bi vam se tekućina iz baterije prolila po rukama, a vi zatim trljali oči, moglo bi doći do gubitka vida ili drugog oštećenja očiju. Odmah isperite ruke s mnogo čiste vode i zatražite liječničku pomoć.

! UPOZORENJE

AC adapter

Pridržavajte se ovih smjernica kako biste izbjegli požar, strujni udar, kvar ili opasnost od ozljede.

- ❗ Pazite da utikač bude u potpunosti umetnut u električnu utičnicu. Nemojte upotrebljavati slabo pričvršćenu utičnicu.
- ❗ Uvijek upotrebljavajte određeni AC adapter i uvijek ukopčajte AC adapter u električnu utičnicu određenog napona (220 - 240 V). U protivnom biste se vi ili druge osobe mogli ozlijediti ili bi se mogli oštetiti P-touch ili ostala imovina. Tvrtka Brother neće preuzeti nikakvu odgovornost za bilo koju nezgodu ili štetu nastalu zbog neupotrebljavanja određenog AC adaptera i kabela adaptera.
- ⊘ NE spajajte AC adapter i kabel adaptera na druge proizvode.
- ⚠ NE dodirujte AC adapter i P-touch tijekom oluje s grmljavinom. Ako bi se P-touch upotrebljavao tijekom oluje s grmljavinom, može postojati mali rizik od strujnog udara zbog grmljavine.
- ⊘ AC adapter ili utikač za napajanje NEMOJTE dodirivati mokrim rukama.
- ⊘ AC adapter NEMOJTE upotrebljavati na mjestima visoke vlažnosti, poput kupaonica.
- ⊘ NEMOJTE upotrebljavati oštećeni kabel adaptera ili utikač za napajanje.
- ⊘ NEMOJTE stavljati teške predmete na kabel adaptera ili utikač niti ih oštetiti ili preinačivati. Nemojte snažno savijati ili povlačiti kabel adaptera.
- ⊘ NEMOJTE ispuštiti, bacati ili na bilo koji drugi način oštetiti AC adapter.

Rezač trake

- ⊘ NE dodirujte oštricu jedinice rezača.

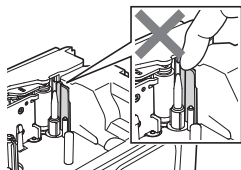

⚠ OPREZ

Alkalne baterije / punjive Ni-MH baterije

Pridržavajte se ovih smjernica kako biste izbjegli curenje tekućine, pregrijavanje ili prsnuće baterije.

- ⊘ NEMOJTE upotrebljavati ni jednu drugu bateriju osim one koja je predviđena za uporabu s uređajem P-touch. Nemojte istodobno upotrebljavati stare i nove baterije ili kombinaciju raznih vrsta baterija, razina punjenja, proizvođača ili modela. Nemojte umetnuti bateriju s pogrešno postavljenim polaritetom (+ i -).

⚠ Ako vam tekućina iz baterije kapne na kožu ili odjeću, odmah je isperite čistom vodom.

⚠ Izvadite baterije ako na duže vrijeme ne namjeravate upotrebljavati P-touch.
- ⚠ Prije uporabe Ni-MH punjivih baterija pažljivo pročitajte upute za baterije i punjač za baterije kako biste ih pravilno upotrebljavali.

⚠ Prije uporabe punjivih Ni-MH baterija napunite ih pomoću odgovarajućeg specijaliziranog punjača za baterije.

⊘ NEMOJTE rastavljati ili preinačivati baterije.

⊘ Baterije NEMOJTE izlagati toplini ili ih bacati u vatru.

AC adapter

- ⚠ Ako P-touch ne namjeravate upotrebljavati na duže vrijeme, iskopčajte AC adapter iz električne utičnice.

⚠ Uvijek držite AC adapter dok ga iskopčavate iz električne utičnice.

⊘ AC adapter NEMOJTE upotrebljavati na mjestima visoke vlažnosti, poput kupaonica.
- ⊘ NEMOJTE preopterećivati strujni krug AC adapterom.

⊘ NEMOJTE rastavljati ili preinačivati AC adapter.

⊘ NEMOJTE dopustiti da se AC adapter / utikač za napajanje smoče, na primjer tako da rukujete njima mokrim rukama ili da prolijete piće po njima.

Rezač trake

Pridržavajte se ovih smjernica kako biste izbjegli manje ozljede ili štetu na uređaju P-touch.

- ⊘ NEMOJTE otvarati poklopac pretinca za traku dok je jedinica rezača u funkciji.
- ⊘ NEMOJTE previše pritiskati jedinicu rezača.

⚠ OPREZ

P-touch

Pridržavajte se ovih smjernica kako biste izbjegli manje ozljede ili štetu na uređaju P-touch.

- ⓘ P-touch stavite na ravnu i stabilnu površinu, poput stola ili ladice.
- ⊘ P-touch ili bilo koju traku NE ostavljajte u blizini djece.
- ⊘ NE stavljajte teške predmete na P-touch.
- ⓘ Uvijek upotrebljavajte preporučeni AC adapter (AD-E001) za P-touch i ukopčajte ga u utičnicu određenog napona. U protivnom biste mogli oštetiti ili pokvariti P-touch.
- ⊘ P-touch NEMOJTE upotrebljavati na mjestima visoke vlažnosti, poput kupaonica.
- ⊘ NEMOJTE dopustiti da se P-touch smoči, na primjer tako da rukujete njime mokrim rukama ili da prolijete piće po njemu.
- ⊘ NEMOJTE rastavljati ili preinačivati P-touch.
- ⓘ Ako osjetite toplinu, neobičan miris, promjenu boje uređaja P-touch, deformaciju ili bilo što neobično tijekom uporabe ili skladištenja uređaja P-touch, odmah prekinite s uporabom uređaja P-touch, iskopčajte AC adapter i uklonite baterije.

Opće sigurnosne mjere

Punjiva litij-ionska baterija

- U trenutku kupovine punjiva litij-ionska baterija nije u potpunosti prazna kako bi se moglo potvrditi da P-touch funkcioniра. Međutim, punjiva litij-ionska baterija treba se prije uporabe uređaja P-touch napuniti pomoću AC adaptera.
- Ako P-touch ne namjeravate upotrebljavati na duže vrijeme, uklonite punjivu litij-ionsku bateriju iz uređaja P-touch i spremite je na mjesto gdje neće biti izložena statičkom elektricitetu, visokoj vlažnosti ili visokim temperaturama (preporučljive su temperature između 15 i 25 °C te vlažnost od 40 do 60 %). Kako bi se održala učinkovitost i vijek trajanja punjive litij-ionske baterije, punite je najmanje svakih šest mjeseci.
- Ako kod prve uporabe punjive litij-ionske baterije uočite bilo što neobično, na primjer pregrijavanje ili hrđu, NEMOJTE je upotrebljavati. Obratite se Brotherovoj službi za korisnike.

P-touch

- P-touch NE postavljajte blizu bilo kakvog uređaja koji će izazvati elektromagnetsku interferenciju. P-touch bi mogao nepravilno raditi ako bi se ostavio blizu televizora, radija, mikrovalne pećnice itd.
- P-touch NEMOJTE upotrebljavati na bilo koji način ili u bilo koju svrhu koja nije opisana u ovom priručniku. U protivnom bi moglo doći do ozljede ili oštećenja uređaja P-touch.
- NE stavljajte bilo kakav strani predmet u izlazni prorez za traku, priključak AC adaptera ili u bilo koji dio uređaja P-touch.
- NE dodirujte ispisnu glavu (pogledajte stranicu 9) prstima. Upotrebljavajte opcijsku kasetu za čišćenje ispisne glave (TZe-CL4) ili mekanu maramicu (npr. pamučni štapić) kada čistite ispisnu glavu (pogledajte Korisnički priručnik).
- NEMOJTE čistiti alkoholom ili drugim organskim otapalima ni jedan dio uređaja P-touch. Upotrebljavajte samo mekanu, suhu krpu.
- P-touch NEMOJTE izlagati izravnoj sunčevoj svjetlosti, postavljati ga blizu grijača ili ostalih uređaja koji se zagrijavaju ili na bilo koje mjesto gdje bi bio izložen iznimno visokim ili niskim temperaturama, visokoj vlažnosti ili prašini. Raspon standardne radne temperature uređaja P-touch je od 10 do 35 °C.
- NE ostavljajte bilo kakvu gumu ili vinil ili proizvode od gume ili vinila na uređaju P-touch na duže vrijeme jer bi na njemu mogle ostati mrlje.
- Ovisno o uvjetima okoline i primijenjenim postavkama, neki će se znakovi i simboli možda teže pročitati.
- S uređajem P-touch upotrebljavajte Brotherove TZe ili HSe trake.
- NEMOJTE povlačiti ili pritiskati traku u kaseti kako ne biste oštetili P-touch.
- NE pokušavajte ispisati naljepnice pomoću prazne kasete s trakom ili ako u uređaju P-touch nema kasete s trakom. U protivnom ćete oštetiti ispisnu glavu.
- NE pokušavajte rezati traku tijekom ispisivanja ili uvlačenja jer ćete je oštetiti.
- Ovisno o položaju, materijalu i vremenskim uvjetima, naljepnica se može odlijepiti ili postati neuklonjiva, a boja naljepnice može se promijeniti ili prenijeti na druge predmete.
- NE izlažite kasete s trakom izravnoj sunčevoj svjetlosti, visokim temperaturama, visokoj vlažnosti ili prašini. Čuvajte kasete s trakom na hladnom i mračnome mjestu. Kasete s trakom upotrijebite ubrzo nakon otvaranja paketa s kasetama s trakom.
- Oznake izrađene uljanom ili vodenom tintom mogu biti vidljive kroz naljepnicu koja je zalijepljena iznad njih. Kako biste sakrili oznake, zalijepite dvije naljepnice jednu na drugu ili upotrijebite naljepnicu tamne boje.

- Svi podatci pohranjeni u memoriji bit će izgubljeni uslijed kvara ili popravka uređaja P-touch ili ako se baterija isprazni.
- Kada napajanje bude isključeno više od dvije minute, izbrisat će se sve postavke teksta i oblikovanja. Izbrisat će se i sve tekstne datoteke pohranjene u memoriji.
- Prozirna plastična naljepnica zalijepljena je na zaslon radi zaštite tijekom proizvodnje i prijevoza. Ova naljepnica treba se ukloniti prije upotrebe.
- Duljina ispisane naljepnice može se razlikovati od prikazane duljine naljepnice.
- S ovim modelom možete koristiti i traku za termoskupljajuću cijev.
Za dodatne informacije pogledajte mrežnu stranicu tvrtke Brother (<http://www.brother.com/>).
Prilikom uporabe trake za termoskupljajuću cijev ne možete ispisivati okvire i unaprijed postavljene predloške uređaja P-touch te upotrebljavati određene postavke fonta. Prilikom uporabe TZe trake možda će i ispisani znakovi biti manji.
- P-touch nema značajku punjenja punjivih Ni-MH baterija.
- Ispisana naljepnica može se razlikovati od slike na LCD-u.
- Imajte na umu da tvrtka Brother Industries, Ltd. neće preuzeti nikakvu odgovornost za bilo kakvu štetu ili ozljedu nastalu uslijed nepridržavanja sigurnosnih mjera navedenih u ovom priručniku.
- Preporučujemo da prije uporabe uređaja P-touch pažljivo pročitate ovaj korisnički priručnik i da vam bude pri ruci radi budućeg korištenja.

CD-ROM

- CD-ROM NEMOJTE grepsti, izlagati iznimno visokim ili niskim temperaturama, stavljati na njega teške predmete niti ga savijati.
- Softver na CD-ROM-u predviđen je za uporabu s uređajem P-touch i može se instalirati na više računala.

Simboli u ovom priručniku

Sljedeći simboli upotrebljavaju se u cijelom priručniku kako bi ukazali na dodatne informacije:

 : Ovaj simbol ukazuje na informacije ili upute koje bi, ako se zanemare, mogle prouzročiti štetu ili ozljedu ili na radnje zbog kojih će nastati pogreške.

 : Ovaj simbol ukazuje na informacije ili upute koje mogu pomoći da razumijete i učinkovitije upotrebljavate P-touch.

Kako upotrebljavati uređaj P-touch

■ Kreirajte naljepnicu pomoću uređaja P-touch

1 | POČETAK RADA

- Priprema uređaja P-touch. **S. 18**

2 | KREIRANJE NALJEPNICE

- Odabiranje vrste primjene naljepnica. **S. 33**
- Unošenje i uređivanje teksta.
- Unošenje simbola.
- Unošenje znakova s akcentima.
- Postavljanje opcija rezanja.

„Uređivanje naljepnice” u
Korisničkom priručniku



Osim unošenja teksta, P-touch sadrži veliki raspon opcija oblikovanja.

Kreirajte naljepnice poput ovih:

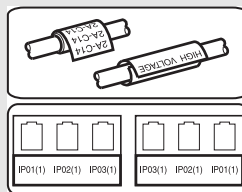

3 | ISPISIVANJE NALJEPNICA

- Ispisivanje naljepnice.

„Ispisivanje naljepnica” u
Korisničkom priručniku



Prije ispisivanja možete provjeriti izgled naljepnice uporabom funkcije pregleda.

Kreirajte naljepnice poput ovih:



- ⚠ • Naljepnice uklonite odmah nakon što se odrežu kako ne bi ostale na izlaznom prorezu za traku.
- Prilikom uporabe uređaja P-touch ne postavljajte ga u okomiti položaj. U protivnom, bi odrezane naljepnice mogle upasti u uređaj i prouzročiti kvar.

■ Kreirajte naljepnicu tako da spojite uređaj P-touch s računalom

1 POČETAK RADA

P-touch se može upotrebljavati kao samostalni uređaj za etiketiranje koji se drži u ruci ili se može spojiti s računalom ili Macom i upotrebljavati s priloženim softverom P-touch Editor za kreiranje složenijih naljepnica.

Kako biste upotrebljavali P-touch koji je spojen s računalom, priključite P-touch na računalo pomoću priloženog USB kabela i instalirajte softver P-touch Editor i upravljačke programe.

- Pripremite P-touch.
- Pripremite računalo. **S. 41**

2 KREIRANJE NALJEPNICE

- Pokrenite softver P-touch Editor. Unesite tekst naljepnice softverom P-touch Editor.

„Uređivanje naljepnice” u
Korisničkom priručniku

Pomoć za softver



Kreirajte naljepnice poput ovih:



3 ISPISIVANJE NALJEPNICA

- Ispišite naljepnicu







„Ispisivanje naljepnica” u
Korisničkom priručniku

Pomoć za softver

- ⚠ • Naljepnice uklonite odmah nakon što se odrežu kako ne bi ostale na izlaznom prorezu za traku.
- Prilikom uporabe uređaja P-touch ne postavljajte ga u okomiti položaj. U protivnom, bi odrezane naljepnice mogle upasti u P-touch i prouzročiti kvar.

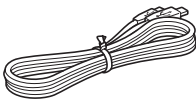
Raspakiranje uređaja P-touch

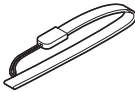
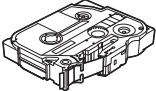
Prije uporabe uređaja P-touch provjerite sadrži li pakiranje dijelove navedene u nastavku.

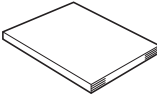
| ■ E550W | | |
|---|---|---|
| P-touch  | AC adapter  Utikač se može razlikovati ovisno o državi. | USB kabel  |
| | Litij-ionska baterija  | Vežica  |
| Kaseta s trakom  | CD-ROM  | Kratki korisnički priručnik  |

Općeniti opis

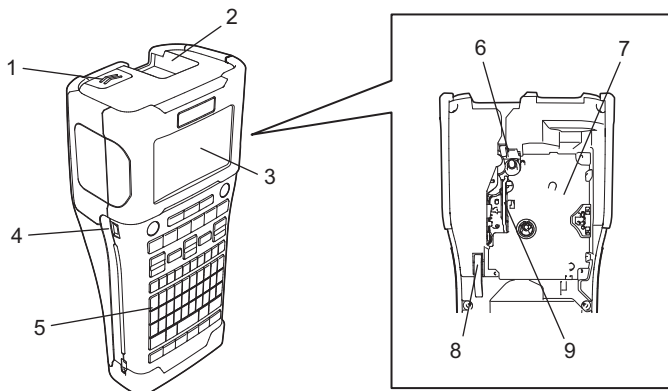

1. Brava poklopca
2. Izlazni prorez za traku
3. LCD zaslon
4. Mini-USB priključak
5. Tipkovnica

6. Rezač trake
7. Pretinac za kasetu s trakom
8. Poluga za otpuštanje
9. Ispisna glava

💡 Kako bi se spriječilo oštećenje tijekom transporta iz tvornice, LCD zaslon prekriven je zaštitnom folijom. iz tvornice. Prije uporabe uređaja P-touch uklonite ovu foliju.

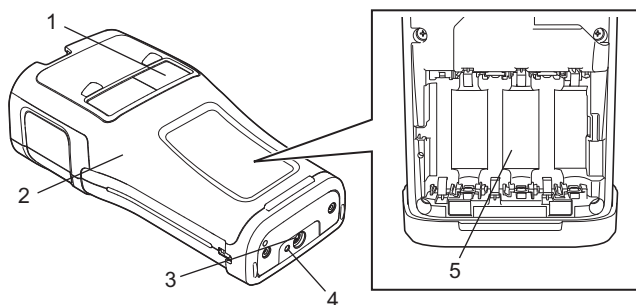

1. Preglednik trake
2. Stražnji poklopac
3. Priključak AC adaptera

4. LED lampica
5. Pretinac za baterije

LCD zaslon

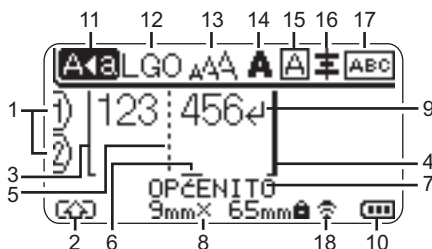

1. Broj retka

Ukazuje na broj redaka na izgledu naljepnice.

2. Način rada pomicanja

Ukazuje da je uključen način rada pomicanja.

3. Početak retka / 4. Kraj retka

Ispisat će se područje između početnog i završnog retka.

Kratke crte koje se protežu od početnog/završnog retka prikazuju kraj izgleda naljepnice.

5. Crta separatora bloka

Ukazuje na kraj bloka.

6. Pokazivač

Ukazuje na trenutno mjesto unosa podataka. Znakovi se unose s lijeve strane pokazivača.

7. Vrsta primjene naljepnice

Ukazuje na trenutnu vrstu primjene naljepnice.

8. Veličina trake

Ukazuje na veličinu trake prema unesenom tekstu na sljedeći način: širina trake x duljina naljepnice.

Ako je određena duljina naljepnice, pojavit će se i s desne strane veličine trake.

9. Unesi / Simbol za prijelaz u novi red

Ukazuje na kraj retka teksta.

10. Razina baterije

Ukazuje na preostalu napunjenost baterije. Prikazano je samo ako se upotrebljava litij-ionska baterija.

- Puna

- Niska

- Pola

- Prazna

11. Način rada velikih slova

Ukazuje da je uključen način rada velikih slova.

12. - 16. Upravljanje stilom

Ukazuje na trenutne postavke fonta (12), veličine znaka (13), stila znaka (14), okvira (15) i poravnanja (16).

Upravljanje poravnanjem možda se neće prikazati ovisno o odabranoj vrsti primjene naljepnica.

17. Upravljanje izgledom

Ukazuje na postavke usmjerenosti, izgleda, separatora, obrnutog ispisivanja i ponovljenog teksta. Prikazane stavke razlikuju se ovisno o odabranoj vrsti primjene naljepnica.

18. Bežična veza

Ukazuje na trenutno stanje bežične veze.

| | |
|---------------|---|
| | Spojeno u načinu rada WLAN. |
| | Odspojeno u načinu rada WLAN. |
| | Spojeno/odspojeno u izravnom načinu rada. |
| (treperi) | Uspostavlja se veza pomoću čarobnjaka za postavu. Uspostavlja se veza pomoću načina rada Ad-hoc. |
| (Isključeno) | Bežična veza je isključena. |

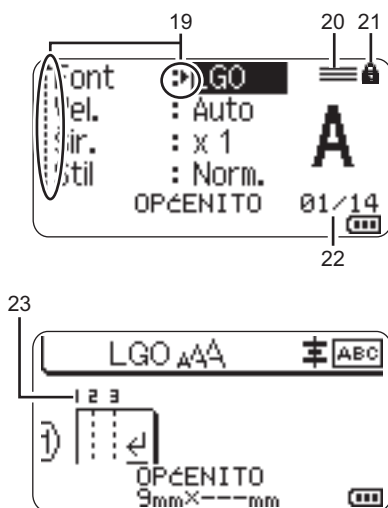

19. Odabir pokazivača

Upotrebljavajte tipke ▲ i ▼ kako biste odabrali stavke u izborniku te tipke ◀ i ▶ kako biste promijenili postavke.

20. Oznaka određenog retka

Ukazuje da su na svakom retku izvršene zasebne postavke.

21. Oznaka zaključavanja

Ukazuje da se pojedine stavke ne mogu promijeniti.

22. Brojač

Ukazuje na trenutno odabran broj / broj koji se može odabrati.

23. Broj bloka

Ukazuje na broj bloka.

! Za detaljne informacije o promjeni postavki kontrasta i pozadinskog svjetla LCD-a pogledajte „LCD zaslon” na stranici 31.

Nazivi i funkcije tipki

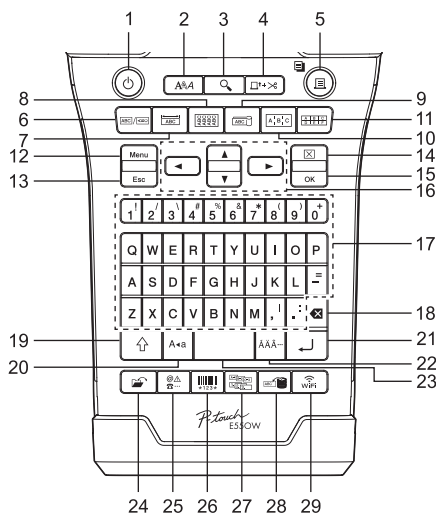

Zadani jezik je „engleski”.

- 1. Napajanje**
Uključuje i isključuje uređaj P-touch.
- 2. Stil**
Postavlja značajke znakova i naljepnica.
- 3. Pregled**
Prikazuje pregled naljepnice.
- 4. Uloži i reži**
Ulaže 24,5 mm prazne trake, zatim je reže.
- 5. Ispiši**

 - Ispisuje trenutačni dizajn naljepnice na traku.
 - Ispisuje više kopija pomoću tipke **Pomakni**.
- 6. Općenito**
Kreira naljepnice za općenitu uporabu.
- 7. Mask**
Kreira naljepnice za primjenu na maskama, pločicama s imenom i pojedinačnim ulazima.
- 8. Kabelaška traka**
Kreira naljepnice koje se omataju oko kabela, tekstila ili žice.
- 9. Kabelaška zastavica**
Kreira naljepnice za kabelaške zastavice.
- 10. Prespojna ploča**
Kreira naljepnice s jednim retkom ili više njih za grupu ulaza na prespojnoj ploči.
- 11. Priključni blok**
Kreira naljepnice s najviše 3 retka za priključne blokove.
- 12. Izbornik**
Postavlja radne preference uređaja P-touch (Jezik, Prilagodba itd.).
- 13. Izlaz**
Poništava trenutačnu naredbu i vraća zaslon na unos podataka ili prethodni korak.
- 14. Izbriši**
Briše sav uneseni tekst ili postavke cjelokupnog teksta i trenutne trenutačne.
- 15. U redu**
Odabire prikazanu opciju.
- 16. Pokazivač (▲▼◀▶)**
Pomiče pokazivač u smjeru strelice.

17. Slovo

- Upotrebljavajte ove tipke za unos slova ili brojeva.
- Velika slova i simboli mogu se unijeti pomoću ovih tipki u kombinaciji s tipkama **Velika slova** ili **Pomakni**.

18. Brisanje ulijevo

Briše znak s lijeve strane pokazivača.

19. Pomakni

Upotrebljavajte ovu tipku u kombinaciji s tipkama slova i brojeva kako biste utipkali velika slova ili simbole na koje se ukazuje na tipkama brojeva.

20. Velika slova

Uključuje i isključuje način rada velikih slova.

21. Unesi

- Prelazi na novi redak kad unosite tekst.
- Samo za vrstu primjene naljepnice „OPĆENITO”. Unosi novi blok kada se upotrebljava u kombinaciji s tipkom **Pomakni**.

22. Akcent

Upotrebljavajte ovo za odabir i unos znaka s akcentom.

23. Razmak

- Unosi prazan prostor.
- Vraća postavku na zadanu vrijednost.

24. Datoteka

Omogućuje ispisivanje, otvaranje, pohranjivanje ili brisanje često upotrebljivanih naljepnica u memoriji datoteke.

25. Simbol

Ovo upotrebljavajte kako biste odabrali i unijeli simbol s popisa dostupnih simbola.

26. Crtični kod

Otvora zaslon „Postava crtičnog koda”.

27. Serijalizacija

- Ispisuje serijalizirane naljepnice.
- Istodobno serijski uređuje i ispisuje bilo koja 2 broja na naljepnici kada se upotrebljava u kombinaciji s tipkom **Pomakni**.

28. Baza podataka

Upotrebljava odabrani raspon zapisa u preuzetoj bazi podataka u svrhu kreiranja naljepnice.

29. WiFi

Pokreće WLAN / izravnu bežičnu komunikaciju.

Izvor napajanja

AC adapter

Za ovaj P-touch upotrebjavajte AD-E001 (AC adapter). Spojite AC adapter izravno u P-touch.

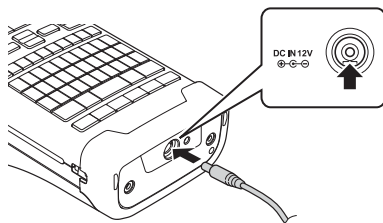

⚠ Adapteri AD-18 ili AD-24ES ne mogu se upotrebljavati.

1 Umetnite utikač na kabelu AC adaptera u priključak s oznakom DC IN 12 V na uređaju P-touch.

2 Umetnite utikač AC adaptera u standardnu električnu utičnicu.

- ⚠ Prije nego iskopčate AC adapter, isključite P-touch.
- Nemojte povlačiti ili savijati kabel AC adaptera.
- Kada napajanje i baterija budu isključeni više od dvije minute, izbrisat će se sve postavke teksta i oblikovanja.
- Preuzeti simboli, predlošci i baze podataka bit će pohranjeni čak i ako ne bude napajanja.
- Nakon što se utikač AC adaptera umetne u električnu utičnicu, možda će trebati nekoliko sekunda dok se ne omogući gumb ⏻ (Napajanje).

💡 Kako bi se zaštitila i sačuvala memorija uređaja P-touch kada je iskopčan AC adapter, preporučljivo je da u uređaj P-touch budu umetnute punjive litij-ionske baterije (BA-E001), alkalne baterije veličine AA (LR6) ili punjive Ni-MH baterije (HR6).

Punjiva litij-ionska baterija

■ Umetanje punjive litij-ionske baterije

- 1 Otvorite stražnji poklopac tako da pritisnete bravu poklopca.
 1. Stražnji poklopac
 2. Brava poklopca

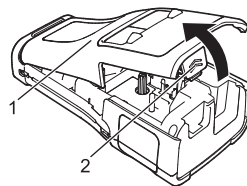

- 2 Umetnite punjivu litij-ionsku bateriju u pretinac za baterije.

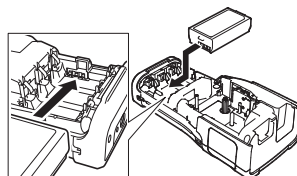

- 3 Potvrdite da su kukice na rubu stražnjeg poklopca pravilno umetnute, zatim ponovno pričvrstite poklopac.

- ! Ako ne možete pričvrstiti stražnji poklopac, provjerite kako biste se uvjerali da je bijela poluga u gornjem položaju. Ako nije, podignite polugu i pričvrstite poklopac.

■ Uklanjanje punjive litij-ionske baterije

Uklonite poklopac pretinca za baterije i punjivu litij-ionsku bateriju, zatim ponovno pričvrstite poklopac pretinca za baterije.

■ Punjenje punjive litij-ionske baterije

Punjiva litij-ionska baterija može se puniti dok je umetnuta u P-touch. Provedite postupak naveden u nastavku kako biste napunili punjivu litij-ionsku bateriju.

- 💡
- Prije uporabe punjive litij-ionske baterije napunite je pridržavajući se postupka navedenog u nastavku.
 - Možda će trebati do 6 sati kako bi se napunila punjiva litij-ionska baterija.

- 1 Uvjerite se da je P-touch isključen. Ako je P-touch uključen, pritisnite i držite pritisnut gumb  (Napajanje) kako biste ga isključili.

- 2 Uvjerite se da je punjiva litij-ionska baterija umetnuta u P-touch.

- 3 Upotrijebite AC adapter kako biste ukopčali uređaj P-touch u utičnicu AC napajanja. LED pokraj priključka adaptera uključuje se tijekom punjenja, a isključuje kada se napuni punjiva litij-ionska baterija. Na pokazatelju razine baterije na zaslonu prikazat će se tri trake .

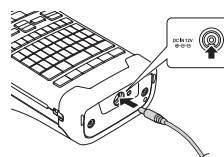

■ Prekidanje punjenja punjive litij-ionske baterije

Kako biste prekinuli punjenje litij-ionske baterije, iskopčajte AC adapter.

Savjeti za uporabu punjive litij-ionske baterije

- Punjivu litij-ionsku bateriju napunite prije uporabe. Nemojte je upotrebljavati dok se ne napuni.
- Punjiva litij-ionska baterija može se puniti ako je temperatura okoline od 5 do 35 °C. Puniti punjivu litij-ionsku bateriju u okruženju s ovim rasponom temperature. Ako je okolna temperatura izvan ovog raspona, punjiva litij-ionska baterija neće se puniti, a pokazatelj baterije nastaviti će svijetliti.
- Ako bi se P-touch upotrebljavao s umetnutom punjivom litij-ionskom baterijom i spojenim AC adapterom, pokazatelj baterije mogao bi se isključiti, a punjenje prekinuti, čak i ako se punjiva litij-ionska baterija nije napunila.

Značajke punjive litij-ionske baterije

- Razumijevanje svojstava punjive litij-ionske baterije omogućit će optimiziranje njezine uporabe.
- Uporaba ili pohrana punjive litij-ionske baterije na mjestu izloženom visokim ili niskim temperaturama mogu ubrzati njeno propadanje. Posebice će uporaba punjive litij-ionske baterije s visokim stupnjem napunjenosti (90 % napunjenosti ili više) na mjestu izloženom visokim temperaturama znatno ubrzati propadanje baterije.
 - Uporaba uređaja P-touch tijekom punjenja umetnute punjive litij-ionske baterije mogla bi ubrzati propadanje baterije. Ako P-touch upotrebljavate s umetnutom punjivom litij-ionskom baterijom, iskopčajte AC adapter.
 - Ako P-touch ne namjeravate upotrebljavati duže od jednog mjeseca, uklonite punjivu litij-ionsku bateriju iz uređaja P-touch, zatim je pohranite na hladnome mjestu podalje od izravne sunčeve svjetlosti.
 - Ako punjivu litij-ionsku bateriju ne namjeravate upotrebljavati na duže vrijeme, preporučujemo da je puniti svakih 6 mjeseci.
 - Ako dodirnete dio uređaja P-touch tijekom punjenja litij-ionske baterije, možda ćete primijetiti da se taj dio uređaja P-touch zagrijava. Ovo je normalna pojava i možete bez straha upotrebljavati P-touch. Ako se P-touch dosta zagrije, prekinite s uporabom.

Specifikacije

- Vrijeme punjenja: oko 6 sati kada se puni pomoću AC adaptera (AD-E001)
- Nominalni napon: DC 7,2 V
- Nominalni kapacitet: 1.850 mAh

Punjiva litij-ionska baterija

| Raspon okolne temperature | | |
|------------------------------------|-------------------------|-------------|
| Punjenje | | 40 °C |
| Standardna struja pražnjenja 1,9 A | | 60 °C |
| Maksimalna struja pražnjenja 2,5 A | | 60 °C |
| Isporučena baterija | Manje od jednog mjeseca | -20 - 50 °C |
| | Manje od 3 mjeseca | -20 - 40 °C |
| | Manje od jedne godine | -20 - 20 °C |

| Parametri punjenja | |
|----------------------------|----------|
| Maksimalni napon punjenja | 8,2 Vdc |
| Maksimalna struja punjenja | 1.330 mA |

Sustav za izradu naljepnica P-touch

- Struja punjenja: 800 mA
- Napon punjenja: do 8,2 V (maksimalno)

Alkalna/Ni-MH baterija

- 1** Nakon što se uvjerite da je napajanje isključeno, uklonite stražnji poklopac koji se nalazi na stražnjoj strani uređaja P-touch. Ako su baterije već umetnute u P-touch, uklonite ih.

⚠ Pazite da je napajanje isključeno kad mijenjate baterije.

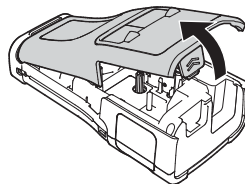

- 2** Umetnite šest novih alkalnih baterija veličine AA (LR6) ili napunjenih punjivih Ni-MH baterija (HR6). Pazite da pozitivni (+) i negativni (-) polovi baterija odgovaraju pozitivnim (+) i negativnim (-) oznakama u pretincu za baterije.

Korisnici alkalnih baterija

⚠ Uvijek istodobno zamijenite svih šest baterija novima.

Korisnici punjivih Ni-MH baterija

⚠ Uvijek istodobno zamijenite svih šest baterija napunjenima.

💡 Za najnovije informacije o preporučenim baterijama posjetite nas na adresi <http://solutions.brother.com/>

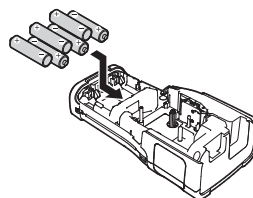

- 3** Stražnji poklopac pričvrstite umetanjem tri kukice na dnu u proreze na uređaju P-touch, zatim ga čvrstim pokretom pritisnite prema dolje dok se ne uglavi na svoje mjesto.

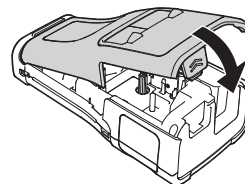

- ⚠
- Izvadite baterije ako na duže vrijeme ne namjeravate upotrebljavati P-touch.
 - Bateriju odložite na odgovarajuće odlagalište, a ne u običan otpad. Osim toga, obavezno poštuju sve primjenjive propise.
 - Kada bateriju budete skladištili ili odlagali, umotajte je (na primjer celofanom) kako biste spriječili stvaranje kratkog spoja.
- (Primjer izoliranja baterije)
1. Celofan
 2. Alkalna ili Ni-MH baterija

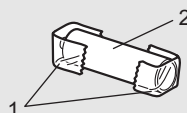

Umetanje kasete s trakom

S uređajem P-touch mogu se upotrebljavati kasete s trakom široke 3,5 mm, 6 mm, 9 mm, 12 mm, 18 mm ili 24 mm i kasete za cijevi širine 5,8 mm, 8,8 mm, 11,7 mm, 17,7 mm ili 23,6 mm.

- ! Ako nova kasete s trakom ima kartonski zaustavljač, obavezno ga uklonite prije umetanja kasete.

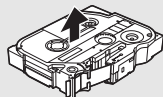

- 1** Pazite da rub trake nije savijen i da prolazi kroz vodilicu trake. Ako traka ne prolazi, provucite je kroz vodilicu trake na način prikazan na slici.

1. Kraj trake
2. Vodilica trake

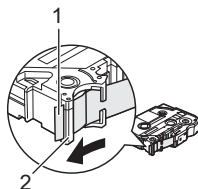

- 2** Nakon što se uvjerite da je napajanje isključeno, stavite P-touch na ravnu površinu na način prikazan na slici, zatim otvorite stražnji poklopac. Ako se u uređaju P-touch već nalazi kasete s trakom, uklonite je povlačeći je ravno prema gore.

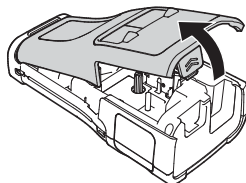

- 3** Umetnite kasetu s trakom u pretinac za traku s rubom trake okrenutim prema izlaznom prorezu za traku na uređaju P-touch, zatim je čvrstim pokretom pritisnite dok ne čujete da se uglavila.

1. Izlazni prorez za traku

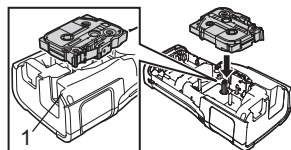

- ! Prilikom umetanja kasete s trakom pazite da se traka i tintna vrpca ne uhvate za ispisnu glavu.

- Uvjerite se da traka nije labava, zatim pažljivo umetnite kasetu s trakom. Labava će se traka prilikom umetanja kasete uhvatiti za izbočinu (2) te će se saviti ili zgužvati i zaglaviti.

Kako biste stegnuli traku, pogledajte sliku u koraku 1 i izvucite traku iz vodilice trake.

- Prilikom uklanjanja kasete s trakom pazite kako se traka ne bi uhvatila za izbočinu (2).

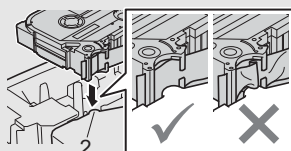

4 Zatvorite stražnji poklopac.

- ! P-touch stavite na ravnu površinu na način prikazan na slici, zatim pričvrstite stražnji poklopac.
- Ako ne možete pričvrstiti stražnji poklopac, provjerite kako biste se uvjerali da je bijela poluga (1) u gornjem položaju. Ako nije, podignite polugu i pričvrstite poklopac.

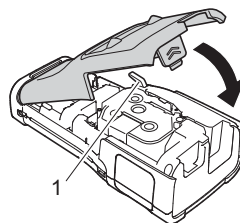



- ! • **Ne povlačite naljepnicu koja izlazi kroz izlazni prorez za traku. U protivnom biste mogli prouzročiti da tintna vrpca izađe s trakom. Ako tintna vrpca izađe, traka više neće biti funkcionalna.**
- Kasete s trakom spremite na tamno i hladno mjesto podalje od izravne sunčeve svjetlosti i visokih temperatura, visoke vlažnosti ili prašnjavih mjesta. Kasetu s trakom upotrijebite što prije nakon što ste otvorili pakiranje.

Vrlo ljepljiva traka:

- Za hrapave i teksturirane površine preporučujemo uporabu vrlo ljepljive trake.
- **Iako list s uputama za kasetu s vrlo ljepljivom trakom preporučuje da traku odrezete škalicama, rezač trake na ovom uređaju P-touch može odrezati vrlo ljepljivu traku.**

Uključivanje i isključivanje napajanja

Pritisnite gumb  (Napajanje) kako biste uključili P-touch.

Ponovno pritisnite i držite pritisnut gumb  (Napajanje) kako biste isključili P-touch.

-  • P-touch ima funkciju uštede energije koja automatski isključuje uređaj ako se ne pritisne ni jedna tipka u određenom razdoblju pod određenim radnim uvjetima. Za detaljne informacije pogledajte „Vrijeme automatskog isključivanja napajanja“.

Vrijeme automatskog isključivanja napajanja

Ako upotrebljavate AC adapter ili litij-ionsku bateriju, možete promijeniti postavku vremena automatskog isključivanja napajanja.

- ! Kod uporabe alkalnih baterija ili Ni-MH baterija nije moguće promijeniti vrijeme automatskog isključivanja napajanja. (Vrijeme je podešeno na 20 minuta.)

1 Pritisnite tipku **Izbornik**, odaberite „Auto. isklj. napajanja” pomoću tipki **▲** ili **▼**, zatim pritisnite tipke **U redu** ili **Unesi**.

2 Pomoću tipki **▲** ili **▼** odaberite bateriju prikazanu na LCD zaslonu i postavite vrijednost pomoću tipki **◀** ili **▶**.
Možete odabrati „AC adapter” ili „Litij-ion. bater.”.

3 Pritisnite tipke **U redu** ili **Unesi**.

● Vrijeme automatskog isključivanja napajanja ●

| Postavka | Vrijednost | Postavka | Vrijednost |
|------------|------------|-------------------|---------------|
| AC adapter | Isklj. | Litij-ion. bater. | Isklj. |
| | 10 min | | 10 min |
| | 20 min | | 20 min |
| | 30 min | | 30 min |
| | 40 min | | 40 min |
| | 50 min | | 50 min |
| | 1 h | | 1 h |
| | 2 h | | |
| | 4 h | | |
| | 8 h | | |
| | 12 h | | |

- ! Ako AC adapter spojite s uređajem P-touch nakon što odredite „Auto. isklj. napajanja”, postavka za „AC adapter” bit će valjana.
- Zadana vrijednost za AC adapter je „1 h”, a za litij-ionsku bateriju je „30 min”.

Ulaganje trake

- ! Obavezno uložite traku kako biste uklonili bilo kakvu labavost trake i tintne vrpce nakon umetanja kasete s trakom.
- Ne povlačite naljepnicu koja izlazi kroz izlazni prorez za traku. U protivnom biste mogli prouzročiti da tintna vrpca izađe s trakom. Ako tintna vrpca izađe, traka više neće biti funkcionalna.**
- Nemojte blokirati izlazni prorez za traku tijekom ispisivanja ili ulaganja trake. U protivnom bi moglo doći do zastoja trake.

Ulaganje i rezanje

Funkcija ulaganja i rezanja ulaže 24,5 mm prazne trake zatim je reže.

- 1 Pritisnite tipku **Uloži i reži**.
Na LCD zaslonu pojavit će se „Uloži+reži?”.
- 2 Pomoću tipki ▲ ili ▼ odaberite „Uloži i reži”, zatim pritisnite **U redu** ili **Unesi**.
Dok se traka bude ulagala, pojavit će se poruka „Ulag. trake... Pričekajte”, zatim će se traka odrezati.



Za poništavanje ili izlaz iz ove funkcije pritisnite **Izlaz**.

Samo ulaganje

Ova će funkcija omogućiti da iziđe oko 24,5 mm trake zbog čega će prazna naljepnica viriti iz kasete s trakom. Ova je radnja preporučljiva kod uporabe tekstilnih traka koje bi se trebale odrezati škaricama.

- 1 Pritisnite tipku **Uloži i reži**.
Na LCD zaslonu pojavit će se „Uloži+reži?”.

- 2 Pomoću tipki ▲ ili ▼ odaberite „Samo uložiti”, zatim pritisnite tipke **U redu** ili **Unesi**.
Dok se traka bude ulagala, pojavit će se poruka „Ulag. trake... Pričekajte”.



Za poništavanje ili izlaz iz ove funkcije pritisnite **Izlaz**.

LCD zaslon

Kontrast LCD-a

Kako bi se sa zaslona moglo lakše čitati, možete promijeniti postavku kontrasta LCD zaslona na jednu od pet razina (+2, +1, 0, -1, -2). Zadana postavka je „0”.

- 1 Pritisnite tipku **Izbornik**, odaberite „Prilagodba” pomoću tipki ▲ ili ▼, zatim pritisnite tipke **U redu** ili **Unesi**.

- 2 Pomoću tipki ▲ ili ▼ odaberite „Kontrast LCD-a”, zatim pomoću tipki ◀ ili ▶ odredite vrijednost.

- 3 Pritisnite tipke **U redu** ili **Unesi**.



- Za povratak na prethodni korak pritisnite tipku **Izlaz**.
- Pritiskanjem tipke **Razmak** na zaslonu za postavku kontrasta podešavate kontrast na zadanu vrijednost „0”.

Pozadinsko svjetlo

Postavku pozadinskog svjetla možete podesiti na **Uključi** ili **Isključi**.

Zaslon je lakše pregledavati ako je uključeno pozadinsko svjetlo. Zadana postavka je **Uključi**.

- 1 Pritisnite tipku **Izbornik**, zatim odaberite „Napredno” pomoću tipki ▲ ili ▼. Pritisnite tipke **U redu** ili **Unesi**.

- 2 Pomoću tipki ▲ ili ▼ odaberite „Pozadinsko svjetlo”, zatim pritisnite tipke **U redu** ili **Unesi**.

- 3 Pomoću tipki ▲ ili ▼ odaberite „Uključi” ili „Isključi”, zatim pritisnite tipke **U redu** ili **Unesi**.



- Ako je pozadinsko svjetlo isključeno, uštedjet ćete energiju.
- Pozadinsko svjetlo automatski će se isključiti. Pritisnite bilo koju tipku kako biste ga ponovno uključili. Pozadinsko svjetlo onemogućeno je tijekom ispisivanja. Tijekom prijenosa podataka uključit će se pozadinsko svjetlo.

Postavljanje jezika i jedinice



Jezik

- 1] Pritisnite tipku **Izbornik**, odaberite „**Jezik**” pomoću tipki **▲** ili **▼**, zatim pritisnite tipke **U** **redu** ili **Unesi**.
 - 2] Odaberite jezik za naredbe izbornika i poruke koje su prikazane na LCD zaslonu pomoću tipki **▲** ili **▼**.
Možete odabrati jedan od sljedećih jezika: „Čeština”, „Dansk”, „Deutsch”, „English”, „Español”, „Français”, „Hrvatski”, „Italiano”, „Magyar”, „Nederlands”, „Norsk”, „Polski”, „Português”, „Português (Brasil)”, „Română”, „Slovenski”, „Slovenský”, „Suomi”, „Svenska” ili „Türkçe”.
 - 3] Pritisnite tipke **U** **redu** ili **Unesi**.
-

 Za povratak na prethodni korak pritisnite tipku **Izlaz**.

Jednica

- 1] Pritisnite tipku **Izbornik**, odaberite „Jed.” pomoću tipki **▲** ili **▼**, zatim pritisnite tipke **U** **redu** ili **Unesi**.
 - 2] Pomoću tipke **▲** ili **▼** odaberite jedinicu za dimenzije koje su prikazane na LCD zaslonu. Može se odabrati „inč” ili „mm”.
 - 3] Pritisnite tipke **U** **redu** ili **Unesi**.
-

 Zadana postavka je „mm”.
 Za povratak na prethodni korak pritisnite tipku **Izlaz**.

UREĐIVANJE NALJEPNICE

Odabiranje vrste primjene naljepnica

Možete odabrati šest vrsta primjene naljepnica.



OPĆENITO

Naljepnice ispisane u ovom načinu rada mogu se upotrebljavati u općenite svrhe. U ovom načinu rada možete odrediti sljedeće stavke:

- Duljina naljep.: **Auto**, 10mm - 999mm
- Usmjerenost: (**Vodoravna**), (Okomita)

Vodoravna

ABCDE

Okomita

◀▶○□

- Kada se odabere način rada OPĆENITO, možete pritisnuti tipku **Pomakni**, zatim pritisnuti tipku **Unesi** kako biste dodali novi blok.

PREDNJA PLOČA

Naljepnice ispisane u ovom načinu rada mogu se upotrebljavati za označavanje raznih prednjih ploča. Blok teksta ravnomjerno je raspoređen na jednoj naljepnici. U ovom načinu rada možete odrediti sljedeće stavke:

- Duljina naljep.: **50mm**, 10mm - 999mm
- Br. blokova: 1, 1 - 5
- Usmjerenost: (**Vodoravna**), (Okomita)

1 blok

1A-B01

2 bloka

1A-B01 1A-B02

KABELSKA TRAKA

Naljepnice ispisane u ovom načinu rada mogu se omotati oko kabela ili žice.

U načinu rada KABELSKA TRAKA tekst se rotira za 90° suprotno od smjera kazaljke na satu i ispisuje, a ujedno možete odrediti sljedeće stavke:

2A-C14
2A-C14
2A-C14
2A-C14
2A-C14
2A-C14

- Jedinica mjere: **Promj. (prilagođeni promjer)**, Duljina (prilagođena duljina), CAT5/6, CAT6A, COAX, AWG
- Vrijednost: ovisno o jedinici mjere
- Ponovi: **Uklj.**, Isklj.

Tekst: Utipkajte pojedinačne retke ili više redaka podataka

Kod uporabe fleksibilne ID trake:

- Preporučujemo uporabu fleksibilne ID trake za kabelske trake i kabelske zastavice.
- Naljepnice napravljene pomoću fleksibilne ID trake nisu predviđene da budu električna izolacija.
- Kod omatanja naljepnica oko cilindričnih predmeta promjer (1) predmeta trebao bi biti najmanje 3 mm.
- Preklapajući (2) krajevi naljepnice ili zastavice trebaju biti dugi najmanje 5 mm.

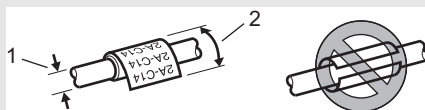

UREĐIVANJE NALJEPNICE

KAB. ZASTAVICA

Naljepnice ispisane u ovom načinu rada mogu se omotati oko kabela ili žice, a oba kraja naljepnice mogu se zalijepiti kako bi formirali zastavicu. Tekst na naljepnicama za kableske zastavice ispisuje se na oba kraja naljepnice ostavljajući prazan prostor po sredini koji se omata oko kabela. U ovom načinu rada možete odrediti sljedeće stavke:

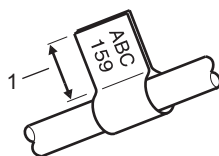

1. Zastavica duga najmanje 5 mm

- Izgled: (Isti tekst ispisuje se na svaki blok.), (Dva različita teksta ispisuju se na svaki blok.)
- Duljina zastav.: **30mm**, 10mm - 200mm
- Promjer kabela: **6mm**, 3mm - 90mm
- Usmjerenost: (**Vodoravna**), (**Okomita**)

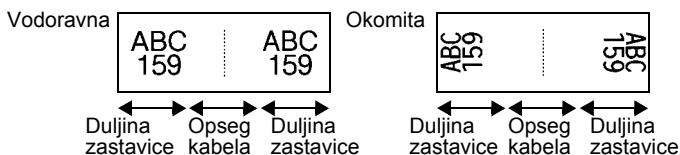

- Možete unijeti najviše dva crtična koda kada je u izgledu zastavice odabrano .
- Preporučujemo uporabu fleksibilne ID trake za kableske zastavice.
- Naljepnice napravljene pomoću fleksibilne ID trake nisu predviđene da budu električna izolacija.

PRESPOJNA PLOČA

Naljepnice ispisane u ovom načinu rada mogu se upotrebljavati za označavanje raznih ploča. U ovom načinu rada možete odrediti sljedeće stavke:

- Duljina bloka: **15,0mm**, 5,0mm - 300,0mm
- Br. blokova: **4**, 1-99
- Separator: (**Kvačica**), (Crtice), (Crtica), (Podebljano), (Okvir), (Ništa)
- Usmjerenost: (**Vodoravna**), (Okomita)
- Obrnuto: **Isklj.**, Uklj.
- Napredna: **Isklj.**, Uklj.

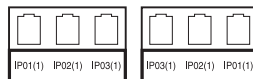

Kada je „Napredna” postavljeno na „Uklj.”, neovisno podesite duljinu bloka.



- Bez margina: **Isklj.**, Uklj.
Lijevu i desnu marginu naljepnice postavite na nulu.



„Napredna” i „Bez margina” ne mogu se istodobno postaviti na „Uklj.”.

PRIKLJUČNI BLOK

Naljepnice ispisane u ovom načinu rada mogu se upotrebljavati za označavanje vrste električnog priključka često upotrebljavane u telefoniji. Svaki blok ima najviše tri retka na pojedinačnoj naljepnici, a možete unijeti tri retka za svaki blok. U ovom načinu rada možete odrediti sljedeće stavke:

- Širina modula: **200mm**, 50mm - 300mm
- Vrsta bloka: **4 para**, 2 para, 3 para, 5 par., Prazno
- Vrsta niza: **1 1 1 1 (Nema)**, **1 1 2 3 (Vodoravna)**, **1 2 4 6 (Hrbat)**
- Poč. vrijednost: ---, 1 - 99999

| | | | | | |
|-----|-----|-----|-----|-----|-----|
| B01 | B02 | B03 | B04 | B05 | B06 |
| B07 | B08 | B09 | B10 | B11 | B12 |

| | | | | | | |
|----|----|----|----|----|----|----|
| 1 | 4 | 8 | 12 | 16 | 20 | 24 |
| 35 | 28 | 32 | 36 | 40 | 44 | 48 |



- Kada je odabrano „Prazno” u „Vrsta bloka”, „Vrsta niza” podešena je na Nema.
- Kada je Nema odabrano u „Vrsta niza”, „Poč. vrijednost” prikazuje „---” i ne možete podesiti vrijednost. Međutim, odabiri Vodoravna ili Hrbat omogućuju postavljanje „Poč. vrijednost” na 1 do 99.999.

Termoskupljajuća cijev

Kod uporabe termoskupljajuće cijevi prikazat će se zaslon postavke TERMOSKUP. CIJEV kada se pritisne bilo koja tipka za vrstu primjene naljepnice.

- Duljina naljep.: **Auto**, 25mm - 999mm

Međutim, najveća duljina ispisivanja je 500 mm kada se upotrebljava termoskupljajuća cijev širine 5,8 ili 8,8 mm.

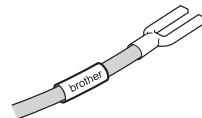

Tekst: Utipkajte pojedinačne retke ili više redaka podataka.



Kod uporabe termoskupljajuće cijevi:

- Ne možete ispisivati okvire.
- Dijelovi pojedinih ukrasnih znakova mogu se odrezati kod prekida crte.
- Prilikom uporabe TZe trake možda će i ispisani znakovi biti manji.

Kreiranje naljepnice s crtičnim kodom

Pomoću funkcije crtičnog koda možete kreirati naljepnice s jednodimenzionalnim crtičnim kodovima za uporabu s inventarskim oznakama, naljepnicama sa serijskim brojevima, čak i u POS sustavima te sustavima upravljanja zalihama.

„Crtični kodovi” koji se mogu odabrati navedeni su u Korisničkom priručniku.

- P-touch nije isključivo namijenjen za kreiranje naljepnica s crtičnim kodom. Uvijek provjerite može li čitač crtičnog koda očitati naljepnice s crtičnim kodom.
- Kako biste postigli najbolje rezultate, naljepnice s crtičnim kodom ispisujte crnom tintom na bijeloj traci. Neki čitači crtičnog koda možda neće moći očitati naljepnice s crtičnim kodom koje su kreirane pomoću trake ili tinte u boji.
- Upotrebjavajte postavku „Velika” za „Šir.” kad god je moguće. Neki čitači crtičnog koda možda neće moći očitati naljepnice s crtičnim kodom koje su kreirane pomoću postavke „Mala”.
- Neprekidno ispisivanje velikog broja naljepnica s crtičnim kodovima može pregrijati ispisnu glavu, što bi moglo utjecati na kvalitetu ispisivanja.

Podешavanje parametara crtičnog koda i unošenje podataka crtičnog koda

- 1 Pritisnite tipku **Crtični kod**.
Prikazan je zaslon „Postava crtičnog koda”.

Na naljepnicu je moguće unijeti najviše pet crtičnih kodova.

- 2 Odaberite značajku pomoću tipki ▲ ili ▼, zatim postavite vrijednost te značajke pomoću tipki ◀ ili ▶.
 - Protokol: **CODE39**, CODE128, EAN-8, EAN-13, GS1-128 (UCC/EAN-128), UPC-A, UPC-E, I-2/5 (ITF), CODABAR
 - Šir.: **Mala**, Velika
 - Ispod#: **Uk.**, Isk.
 - Prov.znam.: **Isk.**, Uk.Ispitna znamenka dostupna je samo za protokole Code39, I-2/5 i Codabar.

⚠ Znakovi se možda neće pojaviti ispod crtičnog koda, čak u slučaju da je odabrano „Uk.” za „Ispod#”, ovisno o širini upotrijebljene trake, broju unesenih redaka ili trenutačnim postavkama stila znakova.

- 3 Za primjenu postavki pritisnite tipke **U redu** ili **Unesi**.

Nove se postavke **NEĆE** primijeniti ako ne pritisnete tipke **U redu** ili **Unesi**.

- 4 Utipkajte podatke crtičnog koda.
Posebni se znakovi mogu unijeti u crtični kod kada se upotrebljavaju protokoli CODE39, CODE128, CODABAR ili GS1-128. Ako ne upotrebljavate posebne znakove, idite na korak 7.

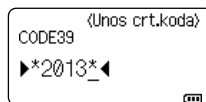

- 5 Pritisnite tipku **Simbol**.
Prikazan je popis znakova dostupnih za trenutačni protokol.

- 6 Odaberite znak pomoću tipki ▲ ili ▼, zatim pritisnite tipke **U redu** ili **Unesi** kako biste umetnuli znak u podatke crtičnog koda.

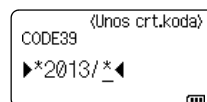

- 7 Pritisnite tipke **U redu** ili **Unesi** kako biste umetnuli crtični kod u naljepnicu.
Crtični kod prikazan je na zaslonu za unos teksta.



Za ispisivanje naljepnica pogledajte Korisnički priručnik.

- Za povratak na prethodni korak pritisnite tipku **Izlaz**.
- Za postavljanje odabrane značajke na zadanu vrijednost pritisnite tipku **Razmak**.

Uređivanje i brisanje crtičnog koda

- Za uređivanje parametara i podataka crtičnog koda postavite pokazivač ispod oznake crtičnog koda na zaslonu za unos podataka, zatim otvorite zaslon „Postava crtičnog koda”. Pogledajte „Podešavanje parametara crtičnog koda i unošenje podataka crtičnog koda” na stranici 36.
- Za brisanje crtičnog koda s naljepnice postavite pokazivač desno od oznake crtičnog koda na zaslonu za unos podataka i pritisnite tipku **Brisanje ulijevo**.

Unošenje serijalizirane naljepnice

Mogu se kreirati numerički serijalizirane naljepnice. Možete postaviti povećanje i zbroj za seriju. U načinu rada serijalizacije možete kreirati seriju naljepnica povećavajući jedan numerički znak u obrascu. U naprednom načinu rada serijalizacije možete odabrati istodobni i napredni način rada. Istodobni način rada kreira seriju naljepnica istodobno povećavajući dva različita broja. Napredni način rada kreira seriju naljepnica dopuštajući vam da odaberete dva niza u obrascu i uzastopce ih povećava.

Serijalizacija

- 1 Unesite tekst.

Primjer: Pomoću ove funkcije kreirajte naljepnice 1A-A01, 1A-A02, 1A-A03, 1A-A04 od 1A-A01.

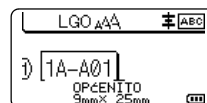

- 2 Pritisnite tipku **Serijalizacija** i prikazat će se zaslon za određivanje raspona.

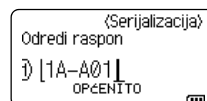

- 3 Pomoću tipki ▲, ▼, ◀ ili ▶ postavite pokazivač ispod prvog znaka, zatim pritisnite tipke **U redu** ili **Unesi**. Zatim postavite pokazivač ispod posljednjeg znaka koji se treba povećavati. Pritisnite tipke **U redu** ili **Unesi**.

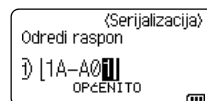

Primjer: Odaberite 1 od A01.

UREĐIVANJE NALJEPNICE

- 4 Pomoću tipki ▲ ili ▼ odaberite „Zbroj” i „Povećano za” te pomoću tipki ◀ ili ▶ postavite vrijednost.

Primjer: Ako želite četiri puta povećati broj za jedan, postavite „Zbroj”: 4, „Povećano za”: 1.

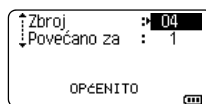

- 5 Pritisnite tipke **U redu** ili **Unesi** za prikaz postavljenog zaslona.

Primjer: 1A-A01 1A-A02 1A-A03 1A-A04

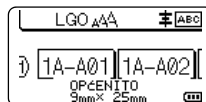

- Kada pritisnete tipku **Serijalizacija**, možete ponoviti postavku. Nakon što ponovite postavku, prikazat će se poruka „OK kako bi se podaci po tom mjestu prebris.?” Ako se može prebrisati, pritisnite tipku **U redu**.
- Kod ispisivanja više stranica naljepnica možete odabrati Sve/Trenutno/Raspon.
- Za ispisivanje naljepnica pogledajte Korisnički priručnik.

Napredna serijalizacija

■ Istodobna

- 1 Unesite tekst.

Primjer: Pomoću ove funkcije kreirajte naljepnice 1A-A01, 1A-B02, 1A-C03, 1A-D04 od 1A-A01.

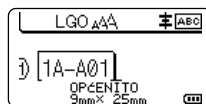

- 2 Pritisnite tipke **Pomakni** i **Serijalizacija**, zatim odaberite „Istodobna” pomoću tipki ▲ ili ▼ i pritisnite tipke **U redu** ili **Unesi**.

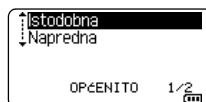

- 3 Odredite prvi niz znakova koje želite povećati.

- Kako biste odredili prvi znak, upotrijebite tipke ▲, ▼, ◀ ili ▶ da biste pokazivač postavili ispod znaka, zatim dvaput pritisnite tipke **U redu** ili **Unesi**.
- Kako biste odredili niz znakova, upotrijebite tipke ▲, ▼, ◀ ili ▶ da biste pokazivač postavili ispod prvog znaka u nizu, zatim pritisnite tipke **U redu** ili **Unesi**. Pokazivač zatim postavite ispod posljednjeg znaka u nizu i pritisnite tipke **U redu** ili **Unesi**.

Primjer: Odaberite 1 od A01.

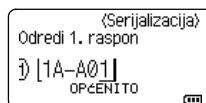

- 4 Ponovite korak 3 kako biste odredili drugi niz znakova koje želite povećati.

Primjer: Odaberite A od A01.

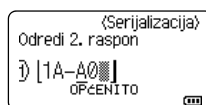

Ne možete odabrati prvi znak (znakove) jer je zasivljen.

- 5** Pomoću tipki ▲ ili ▼ odaberite „Zbroj” i „Povećano za” te pomoću tipki ◀ ili ▶ postavite vrijednost.

Primjer: Ako želite četiri puta povećati broj za jedan, postavite „Zbroj”: 4, „Povećano za”: 1.

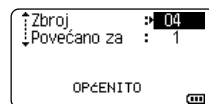

- 6** Pritisnite tipke **U redu** ili **Unesi** za prikaz postavljenog zaslona.

Primjer: 1A-A01 1A-B02 1A-C03 1A-D04

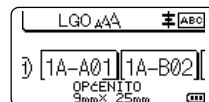

- Kada pritisnete tipke **Pomakni** i **Serijalizacija**, možete ponoviti postavku. Nakon što ponovite postavku, prikazat će se poruka „OK kako bi se podaci po tom mjestu prebris.?”
Ako se može prebrisati, pritisnite tipku **U redu**.
- Kod ispisivanja više stranica naljepnica možete odabrati Sve/Trenutno/Raspon.
- Za ispisivanje naljepnica pogledajte Korisnički priručnik.

■ Napredna

- 1** Unesite tekst.

Primjer: Pomoću ove funkcije kreirate naljepnice 1A-A01, 1A-A02, 1A-A03, 1A-A04 i 1A-B01, 1A-B02, 1A-B03, 1A-B04 od 1A-A01.

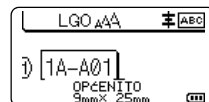

- 2** Pritisnite tipke **Pomakni** i **Serijalizacija**, zatim odaberite „Napredna” pomoću tipki ▲ ili ▼ i pritisnite tipku **U redu**.

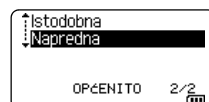

- 3** Odredite prvi niz znakova koje želite povećati.

- Kako biste odredili prvi znak, upotrijebite tipke ▲, ▼, ◀ ili ▶ da biste pokazivač postavili ispod znaka, zatim dvaput pritisnite tipke **U redu** ili **Unesi**.
- Kako biste odredili niz znakova, upotrijebite tipke ▲, ▼, ◀ ili ▶ da biste pokazivač postavili ispod prvog znaka u nizu, zatim pritisnite tipke **U redu** ili **Unesi**. Pokazivač zatim postavite ispod posljednjeg znaka u nizu i pritisnite tipke **U redu** ili **Unesi**.

Primjer: Odaberite 1 od A01.

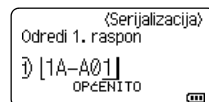

- 4** Pomoću tipki ▲ ili ▼ odaberite „Zbroj” i „Povećano za” te pomoću tipki ◀ ili ▶ postavite vrijednost.

Primjer: Ako želite četiri puta povećati broj za jedan, postavite „Zbroj”: 04, „Povećano za”: 1.



- 5** Ponovite korake 3 i 4 kako biste odredili drugi niz znakova koje želite povećati, vrijednost povećanja i zbroj.

Primjer: Odaberite A od A01. Ako želite dvaput povećati broj za jedan, postavite „Zbroj”: 02, „Povećano za”: 1.



Ne možete odabrati prvi znak (znakove) jer je zasivljen.

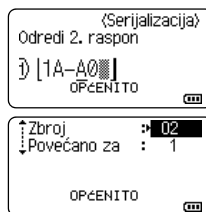

- 6** Pritisnite tipke **U** **redu** ili **Unesi** za prikaz postavljenog zaslona.

Primjer:

| |
|--------|
| 1A-A01 |
| 1A-B01 |

| |
|--------|
| 1A-A02 |
| 1A-B02 |

| |
|--------|
| 1A-A03 |
| 1A-B03 |

| |
|--------|
| 1A-A04 |
| 1A-B04 |

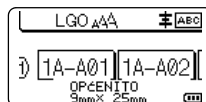

- Kada pritisnete tipke **Pomakni** i **Serijalizacija**, možete ponoviti postavku. Nakon što ponovite postavku, prikazat će se poruka „OK kako bi se podaci po tom mjestu prebris.?”
Ako se može prebrisati, pritisnite tipku **U** **redu**.
- Kod ispisivanja više stranica naljepnica možete odabrati Sve/Trenutno/Raspon.
- Za ispisivanje naljepnica pogledajte Korisnički priručnik.



- Za povratak na prethodni korak pritisnite tipku **Izlaz**.
- Način rada serijalizacije može se primijeniti na crtične kodove. Crtični kod računa se kao znak.
- Svi simboli ili drugi znakovi koji nisu alfanumerički ignoriraju se u nizu automatskog numeriranja.
- Niz u načinu rada serijalizacije može sadržavati najviše pet znakova.
- Vrijednost „Zbroj” može se postaviti tako da 99 bude najveći broj niza.
- Vrijednost „Povećano za” može se postaviti tako da povećanja budu od jedan do devet.



- Slova i brojevi povećavaju se na način prikazan ispod.

0 → 1 ...9 → 0 → ...
 A → B ...Z → A → ...
 a → b ...z → a → ...
 A0 → A1 ...A9 → B0 → ...

Razmaci (u ispod navedenom primjeru prikazani kao podvlake „_”) mogu se upotrebljavati kako bi se podesio razmak između znakova ili kontrolirao broj znamenaka koje će se ispisati.

_9 → 10 ...99 → 00 → ...
 _Z → AA ...ZZ → AA → ...
 1_9 → 2_0 ...9_9 → 0_0 → ...

UPORABA SOFTVERA P-TOUCH

Uporaba softvera P-touch

Ovaj P-touch opremljen je USB priključkom koji omogućuje spajanje uređaja s računalom. Trebat ćete instalirati softver P-touch Editor i upravljački program pisača kako biste mogli upotrebljavati P-touch s računalom. Ako se koristite operativnim sustavom Windows[®], instalirajte softver P-touch Editor, upravljački program pisača, P-touch Update Software, P-touch Transfer Manager i Printer Setting Tool (Alat za postavljanje pisača) s priloženog CD-ROM-a.

Ako se koristite operativnim sustavom Macintosh, posjetite Brother Solutions Center na adresi <http://solutions.brother.com/>, kako biste preuzeli upravljački program, softver i priručnike.

Za najnoviji kompatibilni operativni sustav posjetite Brother Solutions Center (<http://solutions.brother.com/>).

Značajke

| | |
|----------------------------|--|
| P-touch Editor | Olakšava kreiranje različitih prilagođenih naljepnica složenih izgleda uporabom fontova, predložaka i sličica. |
| Upravljački program pisača | Omogućuje ispisivanje naljepnica sa spojenog uređaja P-touch kada upotrebljavate softver P-touch Editor na računalo. |
| P-touch Update Software | Softver se može nadograditi na najnoviju inačicu. |
| P-touch Transfer Manager | Omogućuje prijenos predložaka i ostalih podataka na pisač te pohranu sigurnosnih kopija podataka na računalo. (Samo za Windows [®] .) |

Zahtjevi sustava

Prije instalacije provjerite ima li vaš sustav konfiguraciju koja udovoljava sljedećim zahtjevima:

| | | |
|------------|----------------------|---|
| OS | Windows [®] | Windows Vista [®] / Windows [®] 7 / Windows [®] 8 / Windows [®] 8.1 Microsoft [®] Windows Server [®] 2008/2008 R2/2012/2012 R2 |
| | Macintosh | OS X v10.7.5/10.8.x/10.9.x |
| Tvrdi disk | Windows [®] | Diskovni prostor: 70 MB ili više |
| | Macintosh | Diskovni prostor: 500 MB ili više |
| Memorija | Windows [®] | Windows Vista [®] / Windows Server [®] 2008/2008 R2/2012/ 2012 R2: 512 MB ili više Windows [®] 7: 1 GB ili više (32-bitni) ili 2 GB ili više (64-bitni) Windows [®] 8 / Windows [®] 8.1: 1 GB ili više (32-bitni) ili 2 GB ili više (64-bitni) |
| | Macintosh | OS X v10.7.5: 2 GB ili više OS X v10.8.x: 2 GB ili više OS X v10.9.x: 2 GB ili više |
| Monitor | Windows [®] | SVGA, high colour ili bolja grafička kartica |
| | Macintosh | 256 boja ili više |
| Ostalo | | CD-ROM pogon |

Instalacija softvera i upravljačkog programa pisača

Postupak za instalaciju softvera razlikuje se ovisno o operativnom sustavu računala. Postupak instalacije može se promijeniti bez prethodne najave.

Nazivi uređaja P-touch na sljedećim zaslonima mogu se razlikovati od naziva kupljenog uređaja P-touch.

⚠ NE spajajte P-touch na računalo dok se to od vas ne zatraži.

■ Za Windows®

- ⚠
- Postupak instalacije može se promijeniti ovisno o operativnom sustavu na računalo. Ovdje je kao primjer prikazan Windows® 7.
 - Ako se koristite operativnim sustavima Windows® 8 / Windows® 8.1, za otvaranje priručnika u PDF formatu na CD-ROM-u upotrijebite aplikaciju Adobe® Reader®. Ako je instalirana aplikacija Adobe® Reader®, ali ne može otvoriti datoteke, u upravljačkoj ploči promijenite pridruživanje datoteka za „.pdf” na „Adobe® Reader®” prije uporabe CD-ROM-a.

- 1** Stavite instalacijski CD-ROM u CD-ROM pogon.
Ako se pojavi zaslon s jezikom, odaberite svoj jezik.



• **Za Windows Vista® / Windows® 7 / Windows Server® 2008/2008 R2:**

Ako se zaslon instalacijskog programa automatski ne pojavi, prikažite sadržaj mape CD-ROM pogona i dvaput kliknite [start.exe].

• **Za Windows® 8 / Windows® 8.1 / Windows Server® 2012/2012 R2:**

Ako se zaslon instalacijskog programa automatski ne pojavi, kliknite [Pokreni start.exe] na zaslonu [Start] ili prikažite sadržaj mape CD-ROM pogona na radnoj površini i dvaput kliknite [start.exe].

- 2** Kliknite [Standard Installation] (Standardna instalacija).



1. Standard Installation (Standardna instalacija)

Instalira P-touch Editor, upravljački program pisača, P-touch Update Software, Printer Setting Tool (Alat za postavljanje pisača) i korisničke priručnike. (P-touch Transfer Manager instalirat će se zajedno sa softverom P-touch Editor.)

2. User's Guides (Korisnički priručnici)

Prikazuje ili instalira korisničke priručnike.

3. Custom Installation (Prilagođena instalacija)

Omogućuje da se P-touch Editor, upravljački program pisača, P-touch Update Software i Printer Setting Tool (Alat za postavljanje pisača) pojedinačno odaberu za instalaciju. (P-touch Transfer Manager instalirat će se zajedno sa softverom P-touch Editor.)

4. Advanced Applications (Napredne aplikacije)

Instalira uslužni program BRAdmin Light ili prikazuje stranicu Brother Developer Center.

5. Brother Support (Podrška tvrtke Brother)

Prikazuje mrežnu stranicu za podršku (Brother Solutions Center).

3 Pridržavajte se uputa na zaslону kako biste dovršili podešavanje.**4** Za provjeru ažuriranja može se upotrijebiti P-touch Update Software. Ako se pojavi [Slažete li se da se P-touch Update Software upotrijebi za ažuriranje softvera na najnoviju verziju? (Za ažuriranje je potrebna internetska veza.)], kliknite [Da] ili [Ne]. Kako biste provjerili postoje li nove inačice softvera i da biste ih ažurirali, kliknite [Da], zatim idite na korak 5.

Kako ne biste provjeravali postoje li nove inačice softvera ili ih ažurirali, kliknite [Ne], zatim idite na korak 6.



Ako ovdje kliknete [Ne], možete pokrenuti P-touch Update Software kad vam bude više odgovaralo kako biste provjerili postoje li nove inačice softvera i da biste ih ažurirali. Dvaput kliknite ikonu P-touch Update Software na radnoj površini. (Računalo mora biti spojeno na internet.)

5 Pokreće se P-touch Update Software.

Ako se aplikacija pojavi u [Popis datoteka], postoji nova inačica aplikacije. Ako se odabere potvrdni okvir i klikne [Instaliraj], ta se aplikacija može instalirati. Pričekajte dok se ne pojavi poruka koja ukazuje na to da je instalacija završila.

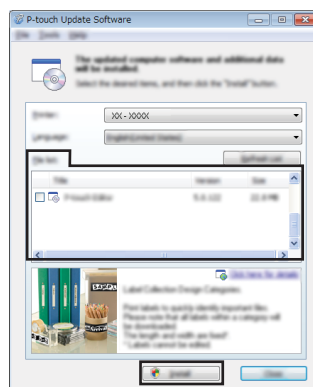

Ako se ne pojavi ni jedna aplikacija u [Popis datoteka], to znači da je na računalu trenutačno instalirana najnovija inačica. Ažuriranje nije potrebno. Kliknite [Zatvori].

**6** Kada se pojavi zaslon za internetsku registraciju korisnika, kliknite [OK] (U redu) ili [Cancel] (Poništi). Ako ste kliknuli [OK] (U redu), otići ćete na stranicu za internetsku registraciju korisnika prije nego dovršite instalaciju (preporučljivo). Ako ste kliknuli [Cancel] (Poništi), instalacija će se nastaviti.**7** Kliknite [Finish] (Kraj). Instalacija je sada gotova.

Kada se od vas traži da ponovno pokrenete računalo, kliknite [Ponovno pokreni].



■ Za Macintosh

- 1] Pokrenite Macintosh te preuzmite upravljački program, softver i priručnike s mrežne stranice Brother Solutions Center (<http://solutions.brother.com>).
-



 Korisnici operativnog sustava Macintosh mogu izravno pristupiti ovoj mrežnoj stranici tako da kliknu ikonu  koja se nalazi na CD-ROM-u.

Deinstalacija upravljačkog programa pisača

■ Za Windows Vista® / Windows Server® 2008

- 1] Ako je P-touch spojen s računalom i uključen, pritisnite i držite pritisnut gumb  (Napajanje) kako biste ga isključili.
 - 2] Kliknite  - [Upravljačka ploča] - [Hardver i zvuk] - [Pisači].
 - 3] Odaberite [Brother xx-xxxx] i kliknite [Izbriši ovaj pisač] ili desnim klikom miša kliknite ikonu i kliknite [Izbriši].
 - 4] Desnim klikom miša kliknite prozor [Pisači], zatim kliknite [Pokreni kao administrator] - [Svojstva poslužitelja].
Ako se pojavi prozor za potvrdu autorizacije, kliknite [Nastavi].
Ako se pojavi prozor [Kontrola korisničkih računa], utipkajte lozinku i kliknite [OK] (U redu). Pojavit će se prozor [Svojstva ispisnog poslužitelja].
 - 5] Kliknite pločicu [Upravljački programi], odaberite [Brother xx-xxxx], zatim kliknite [Ukloni...].
 - 6] Odaberite [Ukloni upravljački program i paket upravljačkog programa], zatim kliknite [OK] (U redu).
 - 7] Zatvorite prozor [Svojstva ispisnog poslužitelja].
Upravljački program pisača je deinstaliran.
-

■ Za Windows® 7 / Windows Server® 2008 R2

- 1] Ako je P-touch spojen s računalom i uključen, pritisnite i držite pritisnut gumb  (Napajanje) kako biste ga isključili.
- 2] Kliknite  - [Uređaji i pisači].
- 3] Odaberite [Brother xx-xxxx] i kliknite [Ukloni uređaj] ili desnim klikom miša kliknite ikonu i kliknite [Ukloni uređaj].
Ako se pojavi poruka Kontrola korisničkih računa, utipkajte lozinku, zatim kliknite [Da].
- 4] Odaberite [Faks] ili [Microsoftov pisač XPS dokumenata] u prozoru [Uređaji i pisači], zatim kliknite [Svojstva ispisnog poslužitelja] koja su se pojavila na traci izbornika.

5 Kliknite pločicu [Upravljački programi], zatim kliknite [Promjena postavki upravljačkog programa].

Ako se pojavi poruka Kontrola korisničkih računa, utipkajte lozinku, zatim kliknite [Da].
Odaberite [Brother xx-xxxx], zatim kliknite [Ukloni...].

6 Odaberite [Ukloni upravljački program i paket upravljačkog programa], zatim kliknite [OK] (U redu).

Pridržavajte se uputa na zaslону.

7 Zatvorite prozor [Svojstva ispisnog poslužitelja].
Upravljački program pisača je deinstaliran.

■ Za Windows® 8 / Windows® 8.1 / Windows Server® 2012/2012 R2

1 Ako je P-touch spojen s računalom i uključen, pritisnite i držite pritisnut gumb  (Napajanje) kako biste ga isključili.

2 Na zaslону [Aplikacije] kliknite [Upravljačka ploča] - [Hardver i zvuk] - [Uređaji i pisači].

3 Odaberite [Brother xx-xxxx] i kliknite [Ukloni uređaj] ili desnim klikom miša kliknite ikonu i kliknite [Ukloni uređaj].

Ako se pojavi poruka Kontrola korisničkih računa, utipkajte lozinku, zatim kliknite [Da].

4 Odaberite [Faks] ili [Microsoftov pisač XPS dokumenata] u prozoru [Uređaji i pisači], zatim kliknite [Svojstva ispisnog poslužitelja] koja su se pojavila na traci izbornika.

5 Kliknite pločicu [Upravljački programi], zatim kliknite [Promjena postavki upravljačkog programa].

Ako se pojavi poruka Kontrola korisničkih računa, utipkajte lozinku, zatim kliknite [Da].
Odaberite [Brother xx-xxxx], zatim kliknite [Ukloni...].

6 Odaberite [Ukloni upravljački program i paket upravljačkog programa], zatim kliknite [U redu].

Pridržavajte se uputa na zaslону.

7 Zatvorite prozor [Svojstva ispisnog poslužitelja].
Upravljački program pisača je deinstaliran.

UPORABA SOFTVERA P-TOUCH

■ Za OS X v10.7.5 - OS X v10.9.x

- 1] Isključite P-touch.

 - 2] Kliknite izbornik Apple i [System Preferences] (Preference sustava), zatim kliknite [Print & Scan] (Ispisivanje i skeniranje) (OS X v10.7.5 / OS X v10.8.x) / [Printers & Scanners] (Pisači i skeneri) (OS X v10.9.x).

 - 3] Odaberite [Brother xx-xxxx], zatim kliknite [-].

 - 4] Zatvorite prozor [Print & Scan] (Ispisivanje i skeniranje) (OS X v10.7.5 / OS X v10.8.x) / [Printers & Scanners] (Pisači i skeneri) (OS X v10.9.x).
Upravljački program pisača je deinstaliran.
-

Deinstalacija softvera

Ovaj postupak izvršite samo ako softver više ne bude potreban ili ako ćete ponovno instalirati softver.

Za detaljne informacije o tome kako deinstalirati softver pogledajte pomoć za svoj operativni sustav.

brother

Tiskano u Kini
LAF496001

