

# DENVER®

## CR-718

---

INSTRUCTION MANUAL  
BRUKSANVISNING  
BETJENINGSVEJLEDNING  
BEDIENUNGSANLEITUNG  
MODE D'EMPLOI  
MANUAL DE INSTRUÇÕES  
INSTRUCCIONES DE USO  
KÄYTTÖOHJEET  
GEBRUIKERSHANDLEIDING  
INSTRUKCJA OBSŁUGI  
PRIRUČNIK ZA RUKOVANJE

---

[www.denver-electronics.com](http://www.denver-electronics.com)  
[www.facebook.com/denverelectronics](https://www.facebook.com/denverelectronics)

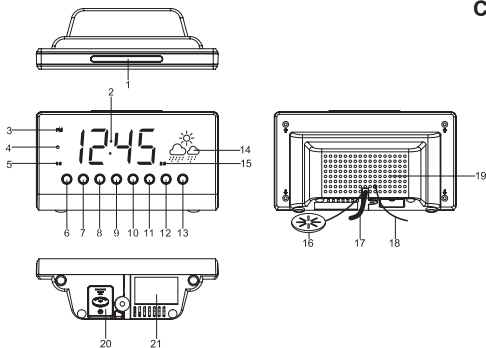

## FUNKCIJE I KONTROLE

1. SNOOZE / SLEEP / DIMMER
2. EKRAN
3. PM INDIKATOR
4. STANDBY INDIKATOR
5. ALARM 1 INDIKATOR
6. ALARM 1 ON / OFF SET TIPKA
7. ALARM 2 ON / OFF SET TIPKA
8. << / TUNE - / YEAR/MONTH/DAY / C-F
9. >> / TUNE + / DST
10. PODEŠAVANJE GLASNOĆE - / UKLJUČIVANJE/ ISKLJUČIVANJE SVIJETLA EKRANA
11. PODEŠAVANJE GLASNOĆE +/ ODABIR IZBORNIKA NA EKRANU
12. CLOCK ADJ. / MEM.SET / M+ / NAP TIPKA
13. ON / OFF RADIO / ALARM OFF TIPKA
14. VREMENSKA PROGNOZA
15. ALARM 2 INDIKATOR
16. TEMPERATURNI SENZOR (UNUTRA) / SENZOR ZA VLAGU
17. KABEL ZA NAPAJANJE
18. FM ANTENA
19. ZVUČNIK
20. ODJELJAK ZA BATERIJE
21. INFORMACIJE

## LED EKRAN PRIKAZ

TIME Indicator



YEAR Indicator



MONTH Indicator      DAY Indicator



TEMPERATURE Indicator



HUMIDITY Indicator



## PRIKLJUČIVANJE NA NAPAJSANJE

Priključite AC kabel na kućni izvor napajanja. Ukoliko želite možete koristiti i napajanje putem baterija 3V CR2032 koje umetnete u odjeljak za napajanje vodeći računa o polaritetu. Ako se dogodi prekid AC napajanja uređaj će automatski prijeći na napajanje putem baterija, nakon ponovne uspostave AC napajanja uređaj će se vratiti na napajanje putem AC.

## POSTAVA VREMENA I KALENDARA

Pritisnite Clock ADJ. (12) tipku I pritisnite svakih 2 sekunde dok ne

postavite željeno vrijeme. Pritisnite ponovno Clock ADJ. (12) za odabir postavke:

Normal → Year → Month → Day → 12/24 H format → Real time Hour → Real time Min → Normal

**Action (during data adjustment):**

- Pritisnite << / Tune - tipke (8) za podešavanje unazad
- Pritisnite >> / Tune + tipke (9) za podešavanje unaprijed
- Pritišćite << ili >> tipke na 2 sekunde za podešavanje
- Pritisnite Clock ADJ. (12) za potvrdu odabira

**POSTAVE ALARMA**

**Postave Alarm 1 i Alarm 2**

**Pritisnite alarm set tipku (6/7) za prikaz vremena alarma.**

**Pritišćite alarm set tipku svakih 2 sekunde za ulaz u alarm postavke I mijenjajte između:**

Normal → ALARM 1 Hour → ALARM 1 Min → ALARM 1 weekday Alarm → ALARM 1 wake beep → ALARM 1 wake radio → ALARM 1 wake radio volume → Normal.

Normal → ALARM 2 Hour → ALARM 2 Min → ALARM 2 weekday Alarm → ALARM 2 wake beep → ALARM 2 wake radio → ALARM 2 wake radio volume → Normal.

Odaberite alarm kako slijedi:

1-5: Ponedjeljak - Petak

1-7: Cijeli tjedan

6-7: Subota i Nedjelja

1-1: Jedan dan u tjednu

Odabir za postavke

- Pritisnite << / Tune - tipke (8) za podešavanje unazad
- Pritisnite >> / Tune + tipke (9) za podešavanje unaprijed
- Pritišćite << ili >> tipke na 2 sekunde za podešavanje
- Pritisnite ALARM 1 / ALARM 2 za potvrdu odabire

**ALARM**

Zvučni alarm ili radio alarm oglasit će se svakih 30 minuta ukoliko se ne pritisne nikakva tipka I automatski će se isključiti do sljedećeg

postavljenog vremena alarma.

### **Uključivanje/Isključivanje alarma**

Pritisnite i držite "ALARM 1" (6) / "ALARM 2" (7) tipku za isključivanje alarma.

### **SNOOZE FUNKCIJA**

Kada se alarm uključi pritisnite Snooze tipku za isključivanje zvuka I odgodu alarma, 9 minuta kasnije alarm će se ponovno oglasiti I tako dalje sve dok ne pritisnete tipku Radio ON/OFF koja će isključiti alarm.

### **SLEEP FUNKCIJA**

Za vrijeme sušanja radia pritisnite SNOOZE/SLEEP/DIMMER (1) za pokretanje sleep funkcije. Možete podesiti tajmer na interval 90 – 15 minuta ponavljajućim pritiskom na tipku SNOOZE/SLEEP/DIMMER(1). Kada je ova funkcija odabrana radio će se automatski isključiti u zadanom intervalu.

### **DIMMER KONTROLA**

Podestite jačinu osvjetljenja ekrana od visoke, srednje do niske razine.

### **OSVJETLJENJE EKRANA I AUTO ON/OFF FUNKCIJA**

1. Pritisnite display light auto on-off tipku (10) na 3 sekunde, LED indicator će zasvijetliti  $\odot$  i display će se automatski uključiti nakon 15 sekundi.
2. Pritisnite display light auto on-off tipku (10) na 3 sekunde, LED indicator će zasvijetliti  $\odot$  i display će se isključiti

### **AUTOMATKA IZMJENA IZMEDU SADRZAJA EKRANA**

U clock mode pritisnite I držite DISPLAY tipku (11) na 3 sekunde, ne ekranu će se pojaviti ON. Ekran će automatski izmjenjivati sadržaj iz nastavka svakih 5-10 sekundi.

Current time > Month, Day > Temperature > Humidity

Za deaktivaciju pritisnite I držite DISPLAY tipku (11) na 3 sekunde, ne ekranu će se pojaviti OFF.

TIME Indicator



Prikazuje se svakih 10 sekundi

MONTH Indicator      DAY Indicator

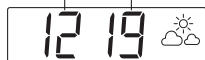

Prikazuje se svakih 5 sekundi

TEMPERATURE Indicator

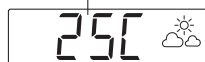

Prikazuje se svakih 5 sekundi

HUMIDITY Indicator



Prikazuje se svakih 5 sekundi

## RADIO MODE

**Naoimena:** Izvucite do kraja antenu za najbolji FM prijem

1. Pritisnite Radio ON/OFF button (13) za uključivanje
2. Koristite Tune - (8) ili Tune + (9) tipke za izbor željene stanice. Ako pritisnete i držite Tune - (8) ili Tune + (9) tipku na 1 sekundu uređaj će pokrenuti automatsku pretragu stanice.
3. Pritisnite ON/OFF tipku (13) za isključivanje Radio funkcije





## **Memoriranje stanica**

1. Pritisnite ON/OFF tipku (13) za uključivanje.
2. Koristite + or Tune - tipku za odabir željene stanice
3. Pritisnite i držite memory / memory + tipku; "P01" će blinkati na ekranu
4. Koristite Tune+ or Tune- tipku za odabir željene stanice (P01-P10)
5. Pritisnite memory / memory + tipku ponovno za postavljanje
6. Pocačljajte korake 2 do 5 za sve postavke memorije
7. Možete memorirati 10 stanica

8. Kada "P01-P10" blinka, pritisnite the Tune+ or Tune- tipku za odabir broja memorije  
9. Pritisnite memory / memory + tipku za odabir broja memoriranja

## **VREMENSKA PROGNOZA**

U uređaj ugrađen je senzor vlažnosti za prognoziranje vremena. 4 su tipa vremena koje uređaj može odrediti.

	SUNNY
	SUNNDY AND CLOUDY
	CLOUDY
	RAINY

Za optimalan rad postavite uređaj pored otvorenog cirkuliranja zraka, blizu otvorenog prozora radi veće točnosti prognoze. Uređaj predviđa vrijeme sa cca 70% točnosti.

### **Specifikacija senzora vlažnosti:**

Opseg radne temperature: 10 ~ 50 °C

Opseg radne vlažnosti: 30 ~ 95%

Ako je temperatura ispod 10 °C ili veća od 50 °C, LED zaslon prikazuje -- % za vlažnost i neće prikazati vremensku prognozu.

### **RESETIRANJE**

Ukoliko uređaj zablokira sa radom jednostavno ga isključite iz napajanja i ponovno uključite za minute.

### **SPECIFIKACIJE**

Frekvencijski raspon : FM 87.5 – 108 MHz

Baterije : 3V (CR2032 Flat Lithium x 1) nisu uključene

Napajanje : AC 230V 50Hz

Opseg temperature unutra: 0 do + 50 °C ili 32 do 122 °F

Raspon vlažnosti unutra: 30% do 95%

**OPREZ**

Postoji opasnost od kratkog spoja ukoliko koristite neispravne baterije  
Zamijenite baterije sa isključivo istim tipom baterija.



SVA PRAVA SU ZADRŽANA, AUTORSKA PRAVA DENVER ELECTRONICS  
A/S

DENVER®

[www.denver-electronics.com](http://www.denver-electronics.com)



Električna i elektronička oprema sadrže materijale, komponente i tvari koji mogu biti opasni za vašu zdravlje i okoliš ako se otpadni materijal (odbačena električna i elektronička oprema) ne odlože na propisani način.

Električna i elektronička oprema i baterije su označene prekrštenim simbolom otpada, kako je viđeno gore. Ovaj simbol označava da se električna i elektronička oprema ne smiju odlagati zajedno s ostalim kućnim otpadom, već se moraju odlagati zasebno.

Svi gradovi su odredili sabirna mjesta na kojima se električna i elektronička oprema mogu besplatno odložiti ili pokupiti iz kućanstva. Dodatne informacije su dostupne u tehničkom odjeljenju vašeg grada.

Molimo unesite u prazno polje broj modela ovog uređaja za reprodukciju kao referencu za ubuduće.

Uvoznik:  
TEHNOCENTAR D.O.O.  
Prilaz Ivana Visina 7  
10020 Zagreb  
Hrvatska  
[www.facebook.com/denverelectronics](http://www.facebook.com/denverelectronics)