

P-touch

D200 Korisnički priručnik Hrvatski Română

S uređajem PT-D200 možete kreirati naljepnice za razne primjene. Za oblikovanje prekrasnih prilagođenih naljepnica birajte između brojnih okvira, veličina znakova i stilova. Osim toga, razni dostupni uređaji traka omogućuju ispisivanje naljepnica različitim širinama i uzbudljivih boja. Prije nego započnete s radom, pažljivo pročitatte ovaj priručnik i neka vam bude pri ruci radi budućeg korištenja.



Napajanje i kasetna s trakom

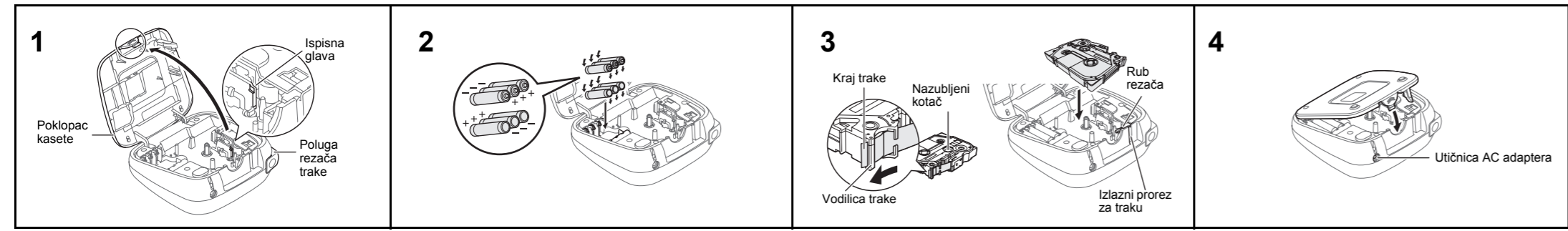

Otvorite poklopac kasete tako da pritisnete gume oznake područje na gornjem rubu uređaja. Ako je kasetna s trakom već umetnuta, uklonite je povlačenjem ravno prema gore. Ako su baterije već umetnute, izvadiite ih. • Kod mijenjanja baterija ili kasete s trakom uvjerite se da je napajanje isključeno.

Sigurnosne mjere

▲ UPOZORENJE Ukazuje na moguću opasnu situaciju koja bi, ako se ne izbjegne, mogla prouzročiti smrt ili opasne ozljede.

- Pridrţavajte se ovih smjernica kako biste izbjegli požar, opекline, ozljede, strujni udar, oštećenje, pregrjavanje, neubačajeni miris ili dim.**
- Uvijek koristite navedeni napon i preporučeni AC adapter (AD-24ES) za uređaj za etiketiranje P-touch da biste spriječili oštećenje ili kvar.
 - Ne dotiцajte uređaj za etiketiranje P-touch tijekom oluje s grmljavinom.
 - Uređaj/AC adapter nemojte koristiti na mjestima visoke vlaţnosti (poput kupatila).
 - Nemojte preopterećivati napojni kabel.
 - Nemojte oštetiti napojni kabel ili utikaц ili stavljati teške predmete na njih.
 - Nemojte snaţno savijati ili povlačiti napojni kabel. Uvijek pažljivo držite AC adapter dok ga iskљoćavate iz elektriцne utiцnice.
 - Pazite da utikaц bude u potpunosti umetnut u elektriцnu utiцnicu. Nemojte koristiti slabu privrћnu utiцnicu.
 - Nemojte smotati uređaj/AC adapter/utikaц za napajanje/baterije, na primjer tako da rukujete njima mokrim rukama ili tako da prolizate piće po njima.
 - Ako vam tekućina iz baterija dospije u oći, odmah ih isperite s mnogo čiste vode i zatraţite liječniку pomoć jer biste u protivnom mogli izgubiti vid.
 - Nemojte rastavljati ili preinavljati uređaj za etiketiranje P-touch/AC adapter/ baterije.
 - Pazite da metalni predmet ne bi dodirnuo i pozitivni i negativni pol baterije.
 - Priklom mijenjanja baterije nemojte koristiti oštре predmete, poput pinocete ili kermiцke оlovке.
 - Baterije nemojte bacati u vatra ili izlagati toplini.
 - Ako osjetite neubaćajeni miris, toplinu, promjenu boje, deformaciju ili bilo šta neobično tijekom korištenja ili skladištenja, odmah iskљoćajte AC adapter, uklonite baterije i prestanite s uporabom uređaja.
 - Nemojte koristiti oštećenu bateriju ili bateriju iz koje curi tekućina jer bi vam se tekućina mogla prolići po rukama.
 - Nemojte koristiti oštećenu bateriju, bateriju iz koje curi tekućina ili bateriju s koje se odlijepla naljepnica. Moglo bi doći do generiranja topline.

▲ OPREZ Ukazuje na moguću opasnu situaciju koja bi, ako se ne izbjegne, mogla prouzročiti manje ili blaţe ozljede.

- Pridrţavajte se ovih smjernica kako biste izbjegli oĝeđe, curenje tekućine, opекotine, oštećenja ili pregrjavanje.**
- Ako uređaj ne namjeravate koristiti, uskladištite ga van dohvata djece. Osim toga, pazite da djeca ne stave dijelove uređaja ili naljepnice u usta.
 - Ako se proguta bilo koji predmet, potraţite liječničku pomoć.
 - Ne dodirujte metalne dijelove blizu ispisne glave odmah nakon ispisivanja.
 - Ne dirajte oštricu rezaća.
 - Ako vam tekućina iz baterija kapne na koţu ili odjećу, odmah ih isperite čistom vodom.
 - Ako ne namjeravate koristiti uređaj za etiketiranje P-touch, uklonite baterije i ošpilite AC adapter.
 - Nemojte koristiti bateriju koju nije predviđeno za korištenje s ovim uređajem. Nemojte istodobno koristiti stare i nove baterije ili kombinaciju raznih vrsta baterija, razina punjenja, proizvođača ili modela. Nemojte umetnuti bateriju s pogrešno postavljenim pozitivnim i negativnim polovima.
 - Nemojte ispuštati ili udarati uređaj za etiketiranje P-touch/AC adapter, baterije i ošpilite AC adapter.
 - Nemojte stavljati prste u uređaj prilikom zatvaranja straţnjeg poklopa.
 - Nemojte koristiti Ni-MH punjiviх baterija paţljivo pročitate upute za baterija i punjaц za baterije kako biste ih pravilno koristili.
 - Prije korištenja Ni-MH punjivih baterija napunite ih pomoću specijaliziranог punjaća za baterije.

Opće sigurnosne mjere

- Ovisno o lokaciji, materijalu i vremenskim uvjetima, naljepnica se moţe odlijepli i postati neopipljiva, a boja naljepnice moţe se promijeniti ili prenijeti na druge predmete. Prije nego zaljeplite naljepnicu, provjerite klimatske uvjete i materijal.
- Uređaj za etiketiranje P-touch nemojte koristiti na bilo koji naćin ili u bilo koju svrhu koji nisu opisani u ovom priručniku. U suprotnom mogući bi doći do neţagoda ili oštećenja uređaja.
- S uređajem za etiketiranje P-touch koristite samo traku Brother TZe.

Ne koristite trake koje nemaju oznaku TZe. • Za ćienje uređaja za etiketiranje koristite samo mekanu, suhu krpu. Nikad nemojte koristiti alkohol ili druga organska otapala.

Koristite mekani maramicu za ćienje ispisne glave. Nikad ne dodirujte ispisnu glavu. • NE stavljajte bilo kakav strani predmet u izlazni prorez za traku, prikljućak AC adaptera, prikljućak za baterije, itd. • Ne izlaćite uređaj za etiketiranje P-touch/baterije/AC adapter izravnoj sunчеvoj svjetlosti ili kişi, niti ih postavljajte blizu grijalica ili uređaja koji se zagrijavaju, na bilo koje mjesto izloćeno ekstremno visokom ili niskim temperaturama (npr. na komandu ploću ili u straţnjоj automobilu) ili visokoj vlaţnosti ili na prašnjava mjestima. • Nemojte previće pritisnuti polugu rezaća. • Ne pokušavajte ispisivati ako je kasetna prazna jer biste mogli oštetiti ispisnu glavu. • Ne pokušavajte povlaćiti traku tijekom ispisivanja ili ulaganja jer će to oštetiti traku i uređaj. • SVI podaci pohranjeni u memoriji bit će izgubljeni uslijed kvara ili popravka uređaja za etiketiranje P-touch ili ako se baterija potroši. • Uređaj za etiketiranje P-touch nema znaćajku punjivih baterija. • Ispisani tekst moţe se razlikovati od teksta na LCD-u. • Duljina ispisane naljepnice moђе se razlikovati od prikazane duļine naljepnice. • Prozirna plastićna naljepnica zaljepljena je na zaslon radi zaštitе tijekom proizvodnje i prijevoza. Ova naljepnica treba se ukloniti prije upotrebe. • Ako napajanje iskljućite duļe od tri minute, izbrisat će se sav tekst, postavke oblika i bilo koje tekućastе datoteke pohranjene u memoriji.

Deklaracija o uskladenosti (samo za Europu/Tursku)

Mi, BROTHER INDUSTRIES, LTD. 15-1, Naeshiro-cho, Mizuho-ku, Nagoya, 467-8561, Japan, izjavljujemo da je ovaj proizvod u skladu s osnovnim zahtjevima Direktiva 2004/108/EC i 2009/125/EC. Adapter AD-24ES u skladu je s osnovnim zahtjevima i ostalim odgovarajućim odredbama Direktive 2006/95/EC. Deklaracija o uskladenosti nalazi se na našоj web stranici. Iđite na <http://solutions.brother.com> -> odaberite regiju (npr. Europe) -> odaberite zemlju -> odaberite model -> odaberite „Manuals” -> odaberite Deklaraciju o uskladenosti (* Kada se od vas traţi, odaberite jezik).

OSNOVNA UPORABA

Unošenje teksta

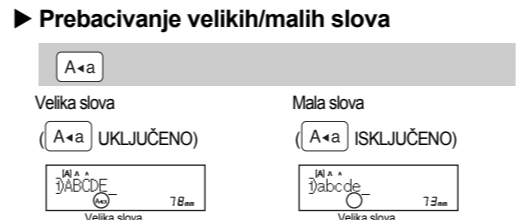

► Izrada dva reda teksta Pokazivać pomaknete na mjesto gdje poćinje drugi red i pritisnete [Z]. Za tekst u dva reda koristite traku širine 9 mm ili 12 mm.

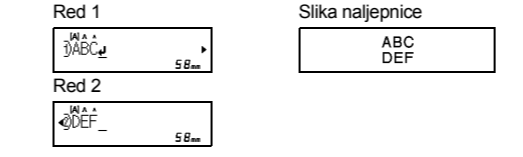

● **NAPOMENA** • Simbol za prijelaz u novi red (¶) prikazat će se kada se pritisne tipka za unos.

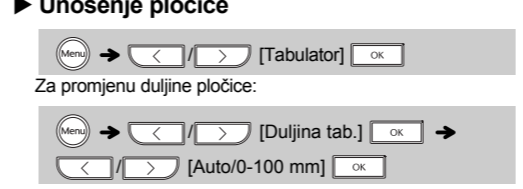

Ispisivanje naljepnica

- Pregled** Možete pregledati tekst prije ispisivanja. • Pregled ispisa je generirana slika naljepnice, stoga se moţe razlikovati od prave naljepnice kad se ispiše. • Kada LCD ne moţe prikazati cijeli tekst, pritisnite [P/Pola/Uski] za prikaz skrivenog teksta.

Ulaganje (ulaganje trake)

• Uvjerite se da je kraj trake ušao ispod vodilica trake. • S ovim uređajem koristite samo trake Brother TZe.

Dobro zatvorite poklopac kasete pazeći da sjedne na mjesto.

- **NAPOMENA** Kod uporabe opcijskog AC adaptera (model AD-24ES) 1. Umetnite AC adapter u utiцnicu AC adaptera koja se nalazi na gornjoj strani pisaaća. 2. Ukloćajte utikaц u najbliţu standardnu elektrićnu utiцnicu. Za oćuvanje memorije preporuћujemo uporabu AAA alkalnih baterija (LR03) ili Ni-MH baterija (HR03) s AC adapterom.

Poćetne postavke

- 1 Pokrenite uređaj.** Osigurajte napajanje pomoću šest AAA baterija ili opcijskog AC adaptera (AD-24ES), zatim pritisnite [O].
- 2 Postavite jezik.** Zadana postavka je [English].
- 3 Postavite mjernu jedinicu.** Zadana postavka je [mm].

● **NAPOMENA** • Uređaj se automatski iskljućuje ako se u roku od pet minuta ne pritisne ni jedna tipka. • Za opoziv radnije pritisnite [Esc].

Unošenje znakova s akcentima

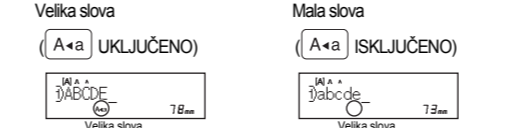

• Na priloţenom listu pogledajte tablicu znakova s akcentima (B) s popisom dostupnih znakova s akcentima. • Za opoziv radnji pritisnite [Esc]. • Redoslijed znakova s akcentima razlikuje se ovisno o odabranom jeziku LCD-a.

Mijenjanje duļine naljepnice

• Pritisnite [A] [Z] [Auto/30-300 mm] [OK] [Z] [Auto/30-300 mm] [OK]

● **NAPOMENA** • Kada se naljepnica ispiše, škaricama je određite duţ ispisaniх toćkica () tako da duļina naljepnice odgovara postavci uređaja. • Ako je odabrana određena duļina naljepnice, na LCD-u će se pojaviti i A.

Za brisanje

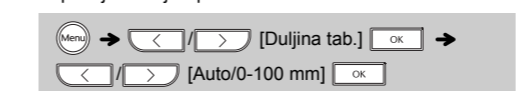

Postavljanje margine

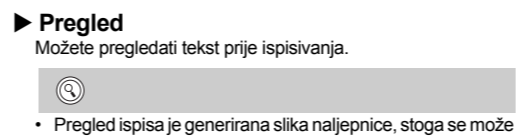

[Puni]/[Pola]/[Uski] Za ostavljanje jednakih margina na obje strane teksta. • Pritisnite [Puni/Pola/Uski/Lan. ispis]



- [Lan. ispis] Za kreiranje naljepnice koja sadrţi tekst u raznim stilovima. 1. Unesite tekst. 2. Pritisnite [A] i pojavit će se [Kopije:]. 3. Da biste odabrali broj kopija, pritisnite [Z] [Zrcalno] [Zrcalno] ili unesite broj pomoću numerićkih tipki. 4. Pritisnite [OK]. • Zapoćete ći ispisivanje, zatim će se pojaviti poruka „Uloćiti?”. 5. Za unos još teksta pritisnite [Esc]. 6. Izbrištite tekst, unesite tekst za sljedeću naljepnicu i pritisnite [A]. 7. Kada se pojavi poruka „Uloćiti?” nakon što se ispiše posljednja naljepnica, pritisnite [OK]. 8. Nakon što se naljepnica uloţi, pritisnite polugu rezaća kako biste odrezali niz naljepnica.

● **NAPOMENA** • Kada se postavi [Lan. ispis], uloćite traku prije uporabe rezaća jer bi se u protivnom dio teksta mogao odrezati. Ujedno je određite škaricama duţ ispisaniх toćkica () tako da tekst bude na sredini naljepnice. • Kada se postavi [Pola] ili [Uski], prikazana duļina naljepnice je duļina od ispisaniх toćkica () do kraja naljepnice.

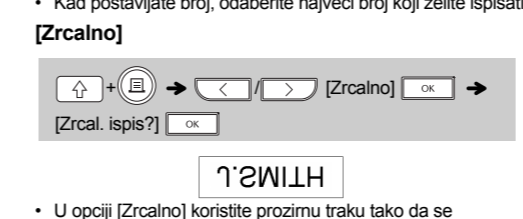
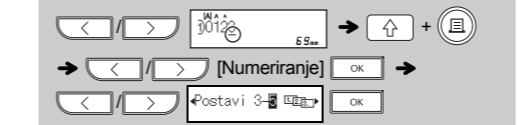

• Za ispisivanje više od jedne kopije naljepnice s minimalnim marginama postavite marginu na [Uski]. • Ne pokušavajte povući traku jer biste mogli oštetiti kasetu s trakom.

Pohrana datoteka naljepnice

Možete pohraniti do 30 naljepnica i kasnije ih upotrijebiti za ispisivanje. Moţe se pohraniti do 80 znakova po datoteci. Osim toga, pohranjene naljepnice moţe te uređivati i preko njih pohranjivati nove naljepnice.

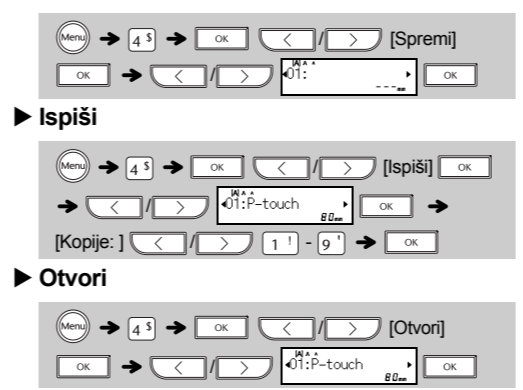

● **NAPOMENA** Ako pokušate pohraniti naljepnicu, a već postoji naljepnica na tom broju, pojavit će se poruka „Prebrisati?”. Za pohranu nove naljepnice pritisnite [OK]. Za opoziv pritisnite [Esc].

UPORABA PREDLOŻAKA

Naljepnica s imenom

Ova funkcija omogućuje kreiranje raznih naljepnica s imenom korištenjem ugrađениh predloţaka. Na priloţenom listu pogledajte tablicu oblika naljepnica s imenom (D).

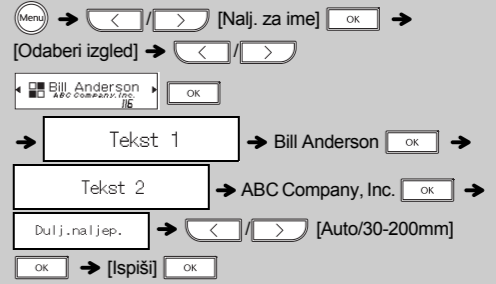

● **NAPOMENA** • Ovisno o obliku koji ste odabrali, cjelokupan sadrţaj teksta moţe ne bude ispisan. Na primjer, ako ste odabrali fiksnu duļinu naljepnice, a tekst je preduţ, pojavit će se poruka o pogrešci „Ogr. tekst!st”. • Predloţići ne su mogući uređivati. • U funkciji DECO MODE mogu se koristiti samo oni simboli koji su istaknuti na priloţenom listu. • Za brisanje cijelog teksta pritisnite [Z] i [OK], nakon ćiega će se pojaviti „Izbrišt?”. Za brisanje pritisnite [OK]. Za opoziv pritisnite [Esc]. • Kada pristupite funkciji DECO MODE ili funkciji za izradu naljepnica s imenom, posljednji ispisani tekst i duļina naljepnice u tim funkcijama ponovno će se pojaviti. • Pritisnite [Auto] za povratak na postavku [Auto] za naćin rada „Duļi naljep.”.

KORISNE FUNKCIJSKE TIPKE

Tipka za font

1 Pritisnite [A/A] kako biste odabrali postavke za unos teksta.

[A/A] -> [Z] [Odobrite stavku] [OK]

2 Za odabir postavki pritisnite [Z] [Z].

Font	A/A	Veliko	A 1
Helsinki			
Brussels			
US			
Florida			
Belgium			
San Diego			
Los Angels			
Calgary			
HEL+Atlanta *			
HEL+Adams *			
HEL+Brunei *			
HEL+Istanbul *			
HEL+Sofia *			
HEL+Germany *			
Velicina	A/A	Veliko	A
Srednje			
Malo			
Širina	A/A	Normalno	A
x 2			
x 1/2			
Stil	A/A	Normalno	A
Podeblj.			
Kontura			
Sjena			
Pun			
Kurziv			
Kurziv+pod			
Kurziv+kont			
Kurziv+sjena			
Okomito			

Resetiranje uređaja P-touch

Uređaj za etiketiranje P-touch možete resetirati ako biste ţeljeli inicijalizirati postavke ili čak ako uređaj ne bi radio kako treba.

- 1 Iskljućite uređaj za etiketiranje P-touch, držite pritisnute [I] i [R], zatim pritisnite [O] da biste ga ponovno ukljućili.**
- 2 Otpustite [Z] i [R].** Uređaj za etiketiranje P-touch ukljućit će se s resetiranom internom memorijom.

● **NAPOMENA** Izbrisat će se cjelokupan tekst, postavke i pohranjene datoteke.

Specifikacije

- Dimenzije:** Oko 165 (Š) x 155 (D) x 68 (V) mm (Š x D x V)
- Teţina:** Oko 490 g (bez baterija i kasete s trakom)
- Napajanje:** Šest AAA alkalnih baterija (LR03) • Šest AAA Ni-MH baterija (HR03)¹ Opcijski AC adapter (AD-24ES)
- Kasetna s trakom:** Traka Brother TZe (širina) 3,5 mm, 6 mm, 9 mm, 12 mm

* Na primjer, kada je odabrano [HEL+Atlanta], font znakova, u što spadaju i znakovi s akcentima, bit će Helsinki, a font brojeva i nekih simbola bit će Atlanta. Ostali kombinirani fontovi djićlit će se na isti naćin.

● **NAPOMENA** • Za opoziv radnji pritisnite [Esc]. • Na priloţenom listu pogledajte tablicu primjeraka fontova (F). • Svarna ispisana velićna fonta ovisi o širini traka, broju znakova i broju ulaznih linija. Kad znakovi postuđu minimalnu velićnu, odabrani font će se prilagoditi prema zadanim postavkama u font koji se temelji na Helsinkiњome stilu. To omogućuje ispis naljepnica koristeći najmanji moguć tekst na uskim ili više-linjskim naljepnicama. • Pritisnite [A/A] kako biste odabrali dizajn okvira. Na priloţenom listu pogledajte tablicu dizajna okvira (E).

● **NAPOMENA** Za opoziv radnji pritisnite [Esc].

DECO MODE

Ova funkcija omogućuje kreiranje jedinstvenih naljepnica korištenjem ugrađениh predloţaka. Na priloţenom listu pogledajte tablicu oblika DECO MODE (C).

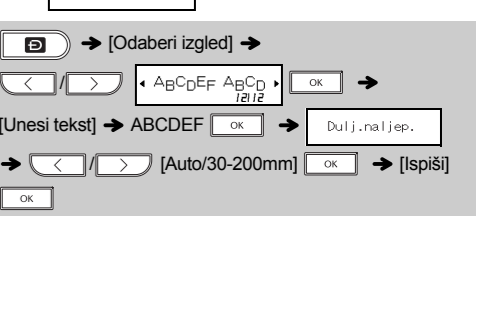

• Za izlaz iz funkcije DECO MODE ili funkcije za izradu naljepnica s imenom vratite se na zaslon za unos teksta i napravite jedno od sljedećeg:

- a) Pritisnite [Esc].
b) Pritisnite [Z] [Z] [Z] da biste odabrali [Odustatni], zatim pritisnite [OK] kada se pojavi „Ispišt”. • Ove znaćajke dostupne su jedino ako koristite kasete s trakom koje su široke 12 mm. • Najveća duļina naljepnica za funkciju DECO MODE ili funkciju za izradu naljepnica s imenom je 200 mm. • Kada je odabrano [Auto] za „Duļi naljep.”, naljepnica će se automatski podesiti na ispravnu duļinu teksta. • Pritisnite [Auto] za povratak na postavku [Auto] za naćin rada „Duļi naljep.”.

Tipka za simbole

Za odabir raznih simbola pritisnite [Z] [Z]. Na priloţenom listu pogledajte tablicu simbola (A) s popisom dostupnih simbola.

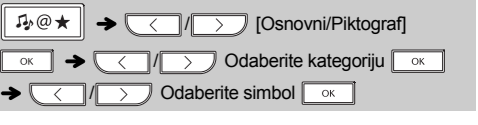

● **NAPOMENA** Za opoziv radnji pritisnite [Esc].

Tipke prećaha

Jezik	[Z]	[O]
Duļi naljep.	[Z]	[Z]
Margin	[Z]	[Z]
Nalj. za ime	[Z]	[Z]
Datoteka	[Z]	[Z]
Tabulator	[Z]	[Z]
Duļina tab.	[Z]	[Z]
Izbrišt	[Z]	[Z]
Jedinica	[Z]	[Z]

Resetiranje uređaja P-touch

Uređaj za etiketiranje P-touch možete resetirati ako biste ţeljeli inicijalizirati postavke ili čak ako uređaj ne bi radio kako treba.

- 1 Iskljućite uređaj za etiketiranje P-touch, držite pritisnute [I] i [R], zatim pritisnite [O] da biste ga ponovno ukljućili.**
- 2 Otpustite [Z] i [R].** Uređaj za etiketiranje P-touch ukljućit će se s resetiranom internom memorijom.

● **NAPOMENA** Izbrisat će se cjelokupan tekst, postavke i pohranjene datoteke.

Specifikacije

- Dimenzije:** Oko 165 (Š) x 155 (D) x 68 (V) mm (Š x D x V)
- Teţina:** Oko 490 g (bez baterija i kasete s trakom)
- Napajanje:** Šest AAA alkalnih baterija (LR03) • Šest AAA Ni-MH baterija (HR03)¹ Opcijski AC adapter (AD-24ES)
- Kasetna s trakom:** Traka Brother TZe (širina) 3,5 mm, 6 mm, 9 mm, 12 mm

* Na primjer, kada je odabrano [HEL+Atlanta], font znakova, u što spadaju i znakovi s akcentima, bit će Helsinki, a font brojeva i nekih simbola bit će Atlanta. Ostali kombinirani fontovi djićlit će se na isti naćin.

● **NAPOMENA** Kontakt se moţe razlikovati od drţave do drţave. Pogledajte web stranicu <http://www.brother.eu/>

Rješavanje problema

► Poruka o pogrešci

Poruka	Uzrok/rješenje
Bater. slabat	Baterije su slabe. Ako koristite AAA alkalne baterije, zamijenite ih novima. Ako koristite Ni-MH baterije, napunite ih.
Bater. prazna	Umetnute baterije su pri kraju.
Netoćant	• Nema teksta iznad pokazivaća kada je odabrano [Numeriranje]. • Za [Numeriranje] je odabran nevaljan znak. • Za [Duļina tab.] ili [Duļi naljep.] je odabran nevaljan broj. • Unesena je nevaljana vrijednost za duļinu naljepnice kod uporabe funkcije DECO MODE ili funkcije za izradu naljepnica s imenom. • Pokušali ste ispisati tekstualnu datoteku kad u memoriji nije bilo pohranjenih podataka. • [Zrcalno] je pritisnut bez unesenog teksta. • Niste unijeli tekst, a pokušali ste odabrati [Numeriranje]. [Zrcalno] i pritisnuti tipku za pregled teksta. • [OK] ili [Z] su pritisnuti bez unesenog teksta kod uporabe funkcije DECO MODE ili funkcije za izradu naljepnica s imenom.
Ogr. retkal	• Pokušali ste unijeti treći red pritiskom na [Z]. • Pokušali ste ispisati ili pregledati dva reda teksta s umetnutom trakom od 3,5 mm ili 6 mm. Umetnite vuetu traku.

► Poruka

Poruka	Uzrok/rješenje
Nema kasete!	Pokušali ste ispisati naljepnicu, ali niste umetnuli kasetu.
Greš. rezaća	Poluga rezaća trake koristila se tijekom procesa ispisivanja.
Tekst pun!	Već je unesen najveći broj znakova (80 znakova, 50 znakova za DECO MODE ili funkciju za izradu naljepnica s imenom). S funkcijom DECO MODE ili funkcijom za izradu naljepnica s imenom: Smanjite tekst jer broj unesaniх znakova premašuje duļinu naljepnice. Ostale funkcije: Buduć do broj unesaniх znakova premašuje duļinu naljepnice, smanjite tekst ili odaberite [Auto] kao duļinu naljepnice.
Ogr. tekstal	Ispisivanje na traku od 3,5 mm s ukljućenom pogrešnom postavkom okvira. (Za ispisivanje bez okvira odaberite [OK], a za opoziv [Esc].)
Bez okvira?	Ispisivanje na traku od 3,5 mm s ukljućenom pogrešnom postavkom okvira. (Za ispisivanje bez okvira odaberite [OK], a za opoziv [Esc].)
Uloćiti?	Traka se ulaće nakon ispisivanja kada je odabran [Lan. ispis]. Pogledajte „Postavljanje margine”.
Umetni 12 mm	Za uporabu s funkcijom DECO MODE ili funkcijom za izradu naljepnica s imenom dostupne su samo trake od 12 mm.
Pogr. trakal	Koristite kasetu s trakom s oznakom TZe.

► Što napraviti kad...

Problem	Rješenje
Na zaslonu se ispisuje "zaključan" (†	