

Kolja
G94658... - 12W
G94659... - 18W

01.15

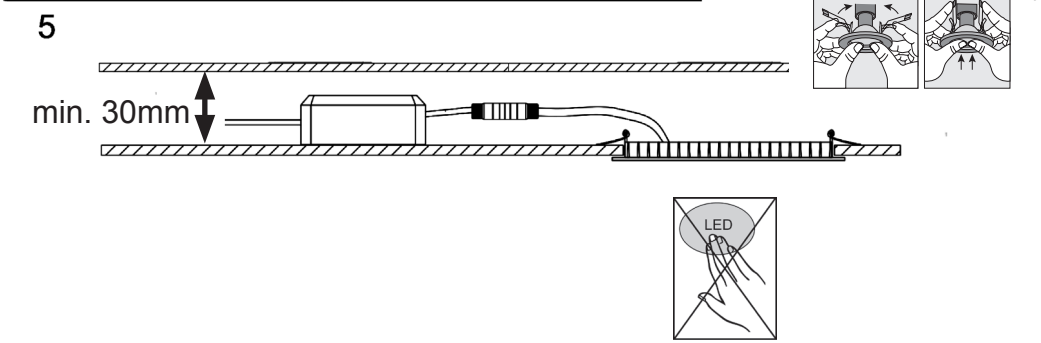

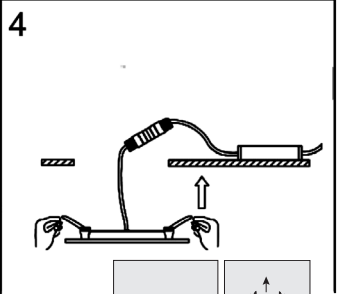
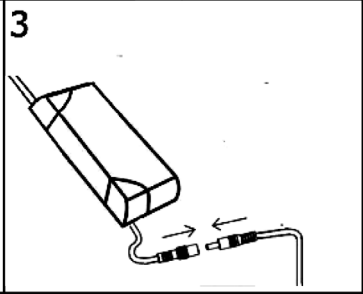
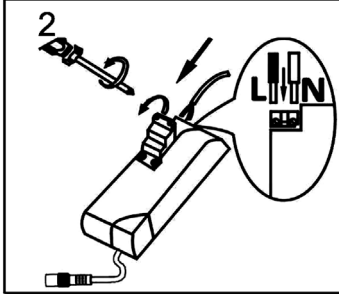
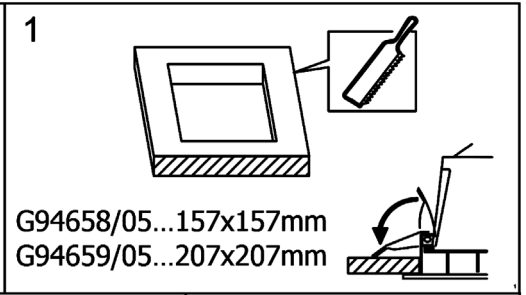
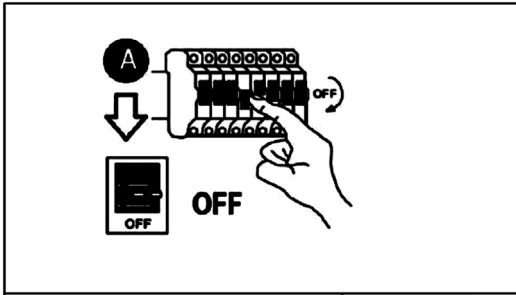
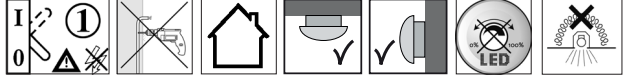

- (D)** Nicht zur Abdeckung mit Wärmedämm Material geeignete Leuchten.
- (GB)** Luminaires not suitable for covering with thermally insulating material.
- (F)** Luminaires ne pouvant pas être recouverts d'un matériau isolant thermique.
- (E)** Luminarias no aptas para ser cubiertas con material de aislamiento térmico.
- (S)** Lampor som inte får övertäckas med värmeisolerande material.
- (DK)** Lamperne egner sig ikke til tildækning med varmeisoleringsmateriale.
- (P)** Iluminação imprópria para cobrir com material de isolamento térmico.
- (I)** Lampade non adatte per il rivestimento con materiale termoisolante.
- (CZ)** Svítidla nevhodná k překrývání tepelně izolačním materiálem.
- (PL)** Nie wolno osłaniać lamp materiałem termoizolacyjnym.
- (GR)** Φωτιστικά ακατάλληλα για κάλυψη με θερμομονωτικό υλικό.
- (TR)** Isı yalıtım malzemesi ile kaplamaya uygun olmayan lambalar.
- (RUS)** Лампы не предназначены для покрытия теплоизоляционным материалом.
- (H)** Az égők nem alkalmasak hőszigetelő anyaggal történő letakarásra.
- (EST)** Valgustid, mis ei ole mõeldud isolatsioonimaterjaliga kinnikatmiseks.
- (LV)** Gaismekļi nav piemēroti pārsegšanai ar izolācijas materiālu.
- (LT)** Šių šviestuvų negalima uždengti šilumą izoliuojančiomis medžiagomis.
- (FIN)** Valaisimet eivät saa päästä kosketuksiin suoraan lämmöneristysmateriaalin kanssa.
- (SK)** Svetidlá nie sú vhodné na zakrytie tepelnoizolačným materiálom.
- (SLO)** Svetila, ki niso primerna za pokritje s toplotnoizolacijskim materialom.
- (BG)** Лампи, които не са подходящи за покриване с топлоизолационен материал.
- (HR)** Svjetiljke nisu prikladne za prekrivanje materijalom za toplinsku izolaciju.
- (RO)** Lămpi neadevate pentru acoperirea cu material termoizolant.
- (NL)** Verlichtingsarmaturen niet geschikt voor afdekking met warmte-isulerend materiaal.
- (UA)** Лампи не призначені для покриття теплоізоляційним матеріалом.
- (SRB)** Svetiljke nisu pogodne za pokrivanje materijalom za toplotnu izolaciju.
- (AL)** Llambat nuk janë të përshtatshme për mbulimin me material për ruajtjen e ngrohtësisë.
- (BIH)** Lampe nisu pogodne za prekrivanje materijalom za toplotnu izolaciju.
- (MK)** Светилки што не се наменети за покривање со материјал за топлинска изолација.
- (N)** Lampene må ikke tildekkes med isoleringsmateriale.