

**T2M**<sup>®</sup>  
RACING PRODUCTS

[www.t2m-rc.HU](http://www.t2m-rc.HU)

# SUB EXPLORER II

**T614**

Tengeralattjáró

3 CSATORNÁS  
ADÓEGYSÉG



3 motoros meghajtás

Csak zárt medencében  
használja.

Hossz: 140 mm

Szélesség: 35 mm

Magasság: 48 mm

Súly: 85 g

Merülési mélység: 0,5 m

Sebesség: 0,1 m/s

Hatótáv: 3 m

Világító rendszerrel

3 motoros meghajtás!



Töltési idő: 35 perc

Működés: 40 perc



# TARTALOM

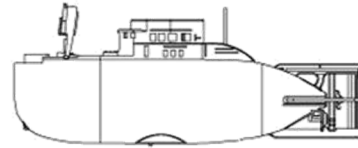
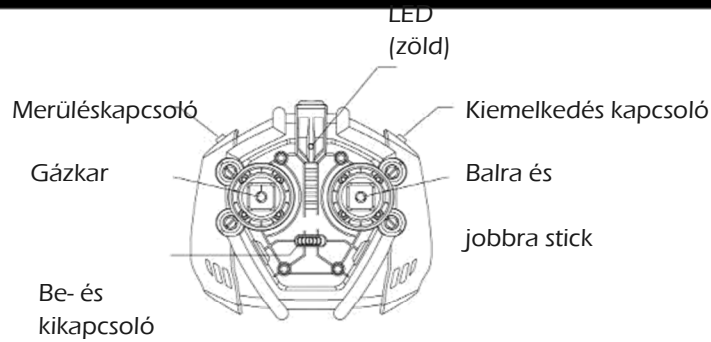

B: 1 db tengeralattjáró

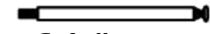

C: 1 db antenna



E: 1 db töltőcsatlakozó

D: 1 db  
használati  
útmutató

A: 1 db adó



## VIGYÁZAT!

1. A modell apró alkatrészeket tartalmaz, amiktől feltétlenül tartsa távol a kis gyerekeket. A gyerekek lenyelhetik az apró alkatrészeket!!
2. A modellt használhatja fürdőkádban, akváriumban és 0,5 m-nél nem mélyebb úszómedencében.
3. Ne használja kültéren.
- 4/5. A modellt soha ne használja sós vagy piszkos vízben. Soha ne használja a tengeralattjárót tengerben, óceánban, tóban vagy ismeretlen mélységű úszómedencében.
6. A modellhez csak alkáli elemeket használjon.
7. Csak a mellékelt adót használja.

8. Az elemeket tartsa távol a víztől, rövidzárlatot okozhat.
9. Ne nyissa fel az elemeket és ne dobja tűzbe.
10. Hagyja lemerülni az elemeket, mielőtt újra feltöltené őket. Hagyja addig járni a motort amíg csak megy, azután az elemek üresek lesznek.
11. A vízi játékok veszélyesek és extrém esetekben a gyerekek fulladásához vezethetnek, ezért a modellt csak felnőtt felügyelete mellett lehet üzemeltetni. Minden esetben csak 14 éves kortól ajánlott.
12. Ez a termék precíziós elektronikai alkatrészeket tartalmaz. Semmi esetre se hagyja leesni és ne szerelje szét.
13. Az adó- és vevő antenna hosszát nem szabad megváltoztatni.

**Mielőtt az RC modellt vízre teszi, először kapcsolja be az adót.**

**Nem szabad elfelejteni lezárni a tengeralattjáró törzsét a hermetikus záróval, különben a modell tönkremehet.**

## VIGYÁZAT!

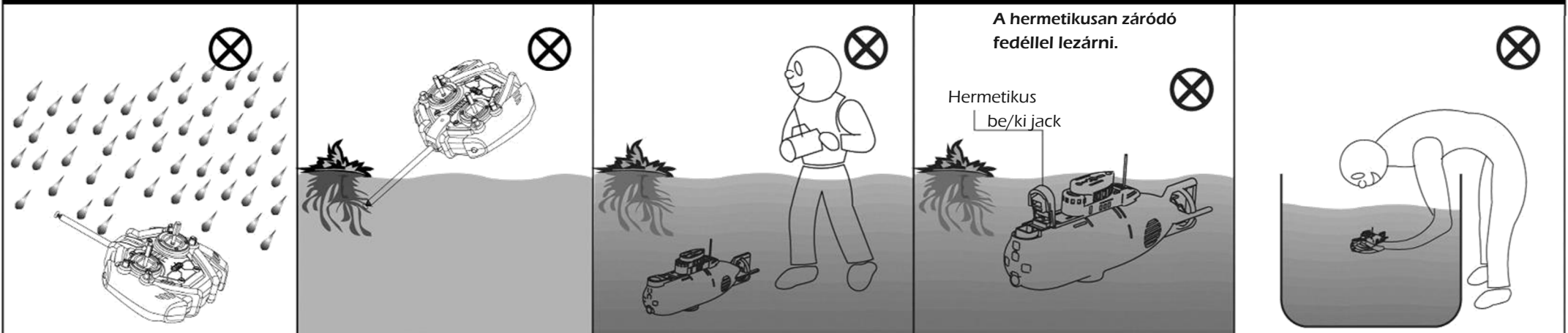

## ① AZ ANTENNA SZERELESE ÉS AZ ELEM BEÉPÍTÉSE

### Az antenna becsavarása az adóba

- (1) Csavarja le a lemezt az adó hátoldalán (kereszthornyú csavarhúzó).
- (2) Helyezze be a 6 db ceruzaelemet és ügyeljen a megfelelő polaritásra.
- (3) Zárja le újra a fedelet.

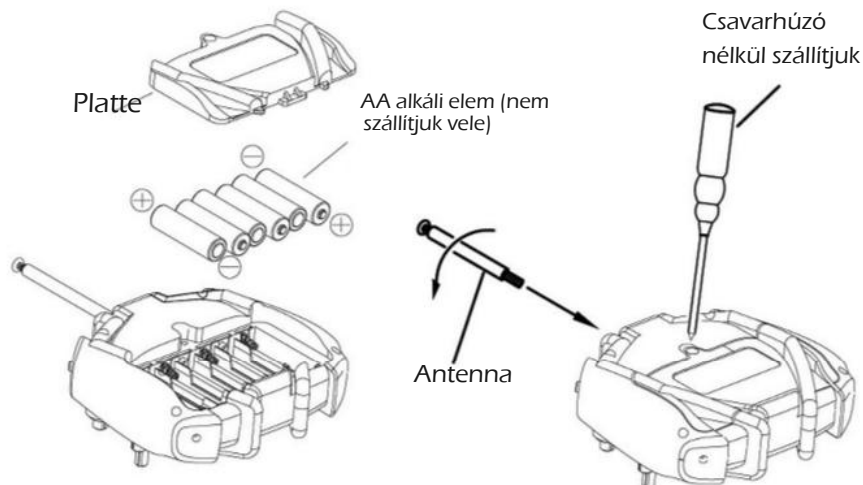

## ② A TENGERALATTJÁRÓ AKKUK TÖLTÉSE

1. Nyissa fel a hermetikus zárat, így nem lesz feszültség alatt. A tengeralattjáró lezárásával újra feszültség alá kerül.
2. Dugja a töltő csatlakozódugót a tengeralattjáró töltő csatlakozó aljzatába, és a töltőkábel másik végét pedig az adó aljzatába.

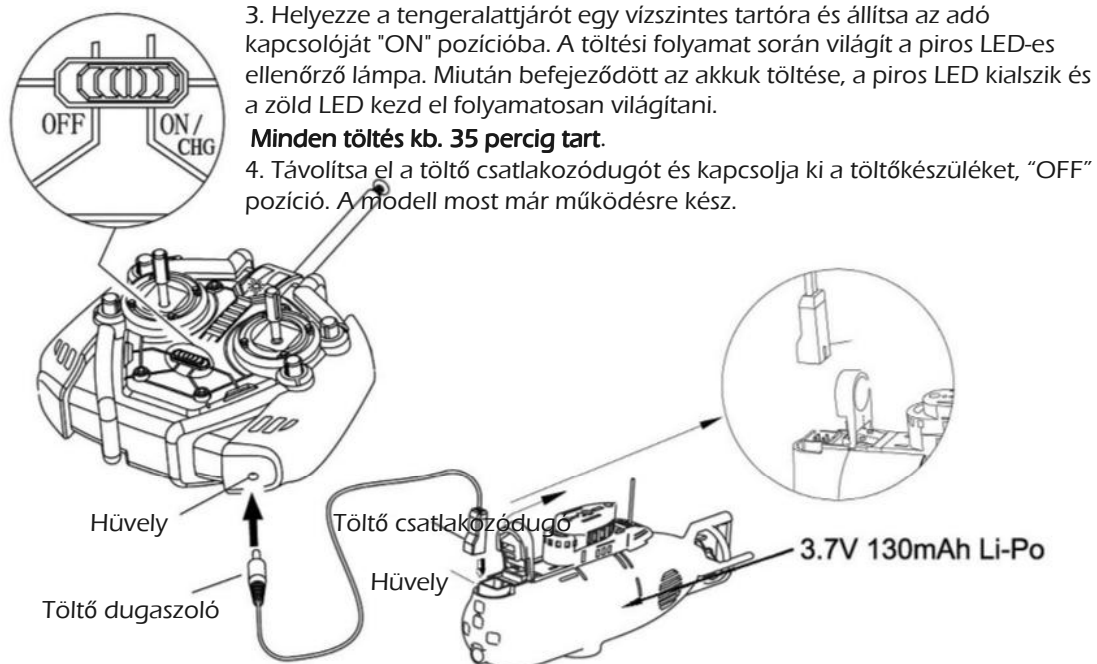

## ③ MERÜLÉS FOLYAMATA

1. Helyezze feszültség alá az adót (kapcsolót ON pozícióba) és húzza ki az antennát.
2. A merülés előtt bizonyosodjon meg róla, hogy a hermetikus lezárót erősen benyomta-e és a töltő csatlakozó aljzatba nem kerül víz. VIGYÁZAT! Ha nem megfelelően zárta vissza, víz juthat a tengeralattjáróba és a modell töltő csatlakozó aljzata tönkremehet. Erre az esetre nem vonatkozik a garancia!
3. A tengeralattjáró vízre tétele.
4. A tengeralattjáró irányítása az útmutatóban leírtak szerint.
5. Használat után vegye ki a vízből a tengeralattjárót. Távolítsa el gondosan a vizet a tengeralattjáró elülső részeiről. Nyissa fel a hermetikus zárat, hogy üzemben kívül helyezhesse a tengeralattjárót. Végezetül vegye ki sz elemeket az adóból.

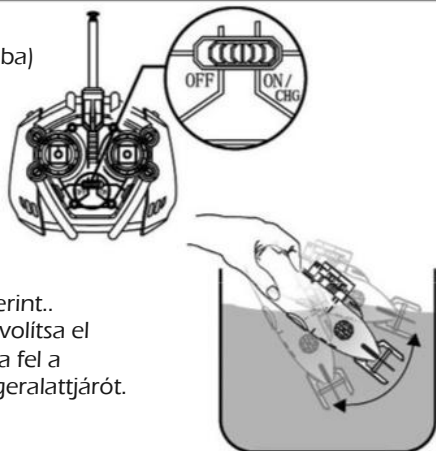

**Mielőtt használni kezdi a tengeralattjárót, zárja le a hermetikus zárat!**

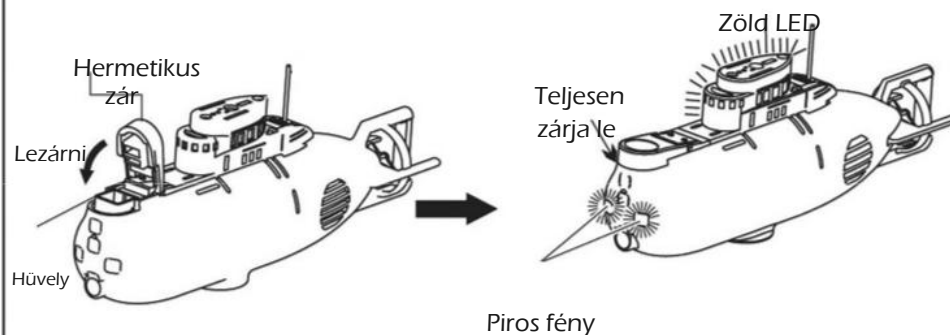

A tengeralattjárót egy szabadalmazott technológia alapján gyártották, ami lehetővé teszi a víz alatt való tartózkodást egy valódi tengeralattjáróhoz hasonlóan. A modell kis energiaigényű automatikus felemelkedési mechanizmussal rendelkezik. Ebben az esetben kialszik a zöld fény és a tengeralattjárót újra a felszínre lehet hozni és feltölteni.

## Minden funkció vezérlése

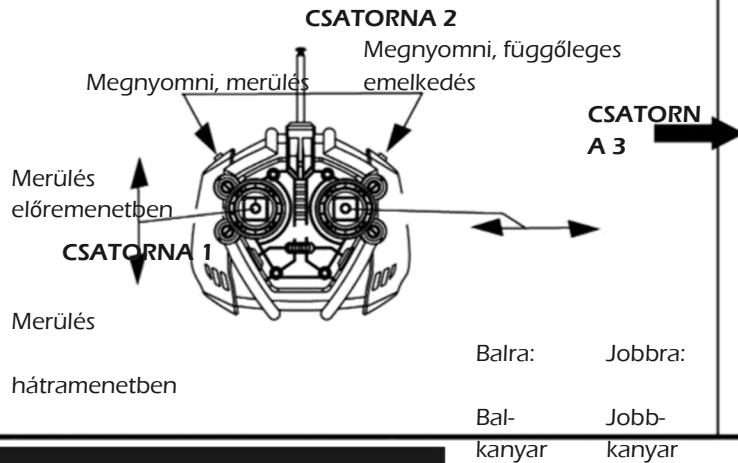

## Tartós merülés

A tartós merülés türelmet és ügyességet igényel. A merülés és felemelkedés az adó oldalán lévő két merülés gombbal vezérelhető. Nyomja a merülés gombot addig, amíg a kívánt merülési mélységet el nem érte. A felemelkedéshez nyomja meg a másik gombot. A merülési mélység megtartásához egyidejűleg nyomja meg a fel- és lemerülés gombot.

**Jegyzet : Ne nyomja sokáig a merülés- és felemelkedés gombot, jobb ha egyidejűleg röviden nyomja meg mindkét gombot, hogy elérje a merülési mélységet.**

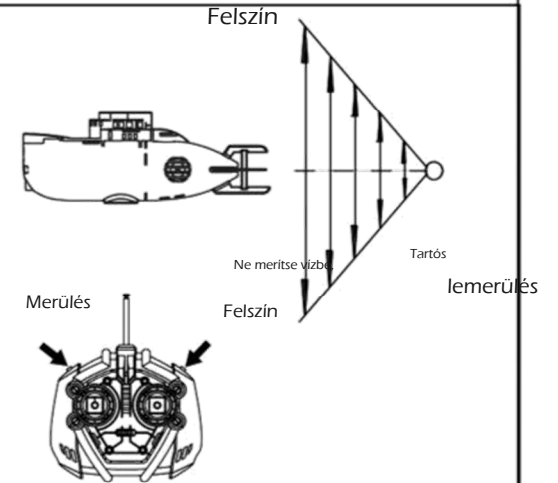

## Funkciók kombinálása!

### 360°-os forgás, tartós merülésnél

Ha elérte a kívánt merülési mélységet, egész röviden nyomja meg a felemelkedés gombot és nyomja az irányító sticket jobbra vagy balra, hogy a tengeralattjáró 360°-ban megforduljon. Hogy tartani tudja a merülési mélységet, a merülés és felemelkedés gombbal kell játszania.

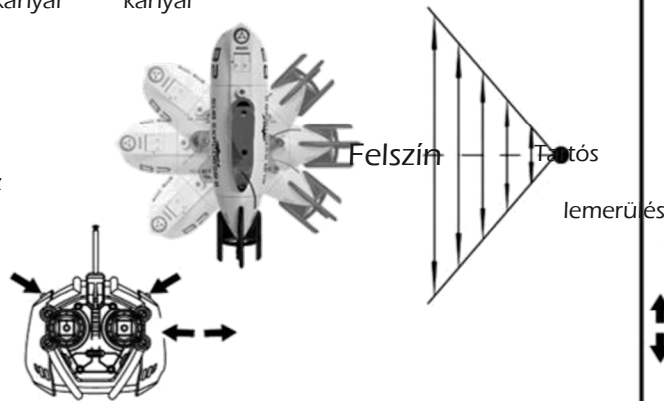

### Egyenes irányú haladás a víz alatt

Amikor a tengeralattjáró mélyen van, tolja a sticket felfelé és a modell előre felé halad, lefelé és a tengeralattjáró hátrafelé halad.

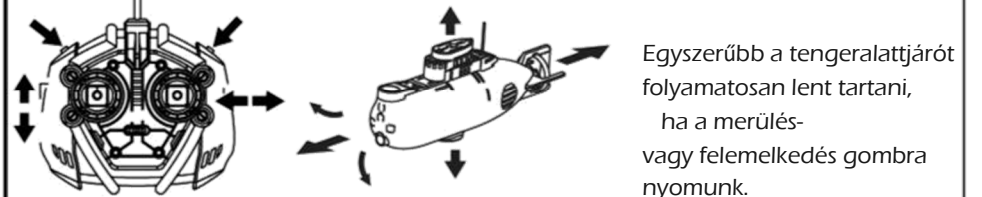

**Megjegyzés: Ha túl rövid az első működési időszak, az nem baj. Az akkuknak 5 - 8 töltés- és kisütés ciklusra van szükségük, hogy elérjék a teljes kapacitást.**

Ha a tengeralattjáró nem megfelelően működik, az egy másik adó által okozott interferenciából származhat.

Ha a modell piszkos, egy nedves kendővel megtisztíthatja, majd szárítsa is meg.

Ha a tengeralattjárót hosszabb ideig nem használja, távolítsa el az elemeket.

## JEGYZET



[www.t2m-rc.HU](http://www.t2m-rc.HU)



## FIGYELEM

Ez egy valódi RC modell.

Az RC modellt 14 éves kortól használhatják.

Gyerekektől távol kell tartani.

A csomagolást tartsa meg referenciaként.

Az RC modell használata előtt fontos, hogy a használati útmutató és különösen a biztonsági tudnivalókat alaposan átolvassa.

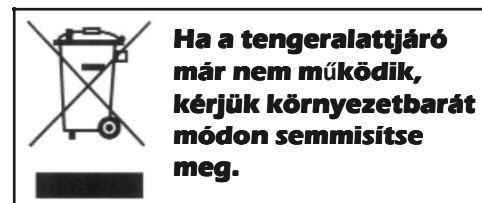

**Ha a tengeralattjáró  
már nem működik,  
kérjük környezetbarát  
módon semmisítse  
meg.**

**T2M Deutschland  
Winterbergstrasse 24a  
D-66119 SAARBRÜCKEN  
hobby@t2m.tm.fr**

**COPYRIGHT T2M 2012<sup>©</sup>**

**Minden jog fenntartva.**