

H203D

DAB rádió

Használati útmutató

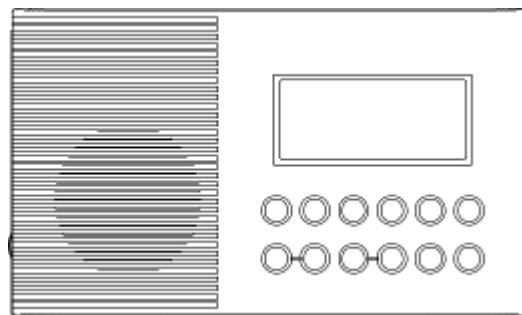

1. változat

Tartalom

| | |
|--|---------|
| <i>Az elemek berakása</i> | 108 |
| <i>A hálózati töltő alkalmazása (nem együtt szállított tartozék) .</i> | 109 |
| <i>A pontos idő beállítása</i> | 110-111 |
| <i>Az Ön rádiójának aktualizálása - DAB</i> | 112 |
| <i>A rádióadók kilistázása - DAB</i> | 113 |
| <i>Kijelzési üzemmódok - DAB</i> | 114 |
| <i>Új rádióadók keresése - DAB</i> | 115 |
| <i>Kézi állomáskereső - DAB</i> | 116 |
| <i>Dinamikus tartomány vezérlés - DAB</i> | 117 |
| <i>Kézi állomáskereső - URH.....</i> | 118 |
| <i>Automatikus állomáskereső - URH.....</i> | 119 |
| <i>A vételi érzékenység beállítása</i> | 120 |
| <i>Kijelzési üzemmódok - URH.....</i> | 121 |
| <i>A rádióadók tárolása - DAB & URH.....</i> | 121 |
| <i>Az eltárolt adók bekapcsolása - DAB & URH..</i> | 122 |
| <i>Az elalvás funkció - automatikus kikapcsolás</i> | 122 |
| <i>Tojásfőző óra</i> | 123 |
| <i>Szoftverváltozat</i> | 123 |
| <i>Rendszer visszaállítás (reset)</i> | 124 |
| <i>A szoftver frissítés</i> | 125 |
| <i>Vészhívás</i> | 126 |
| <i>Lámpa</i> | 126 |
| <i>Az univerzális fogantyú / tartórész / hordszíj felszerelése</i> | 126-128 |
| <i>Műszaki adatok</i> | 129 |

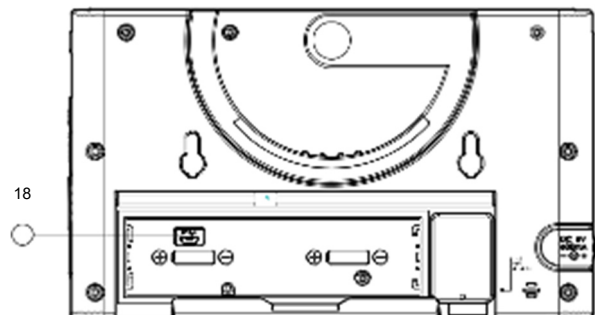
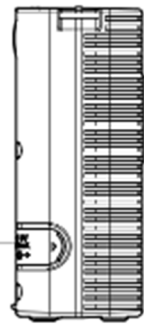
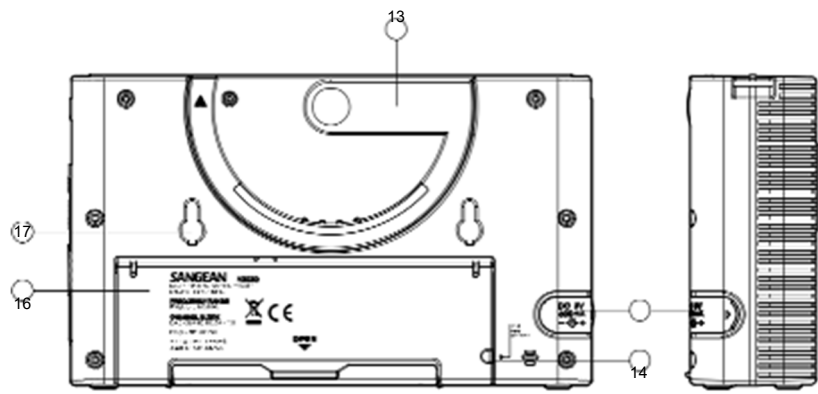
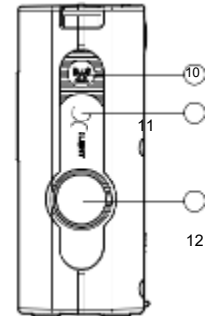
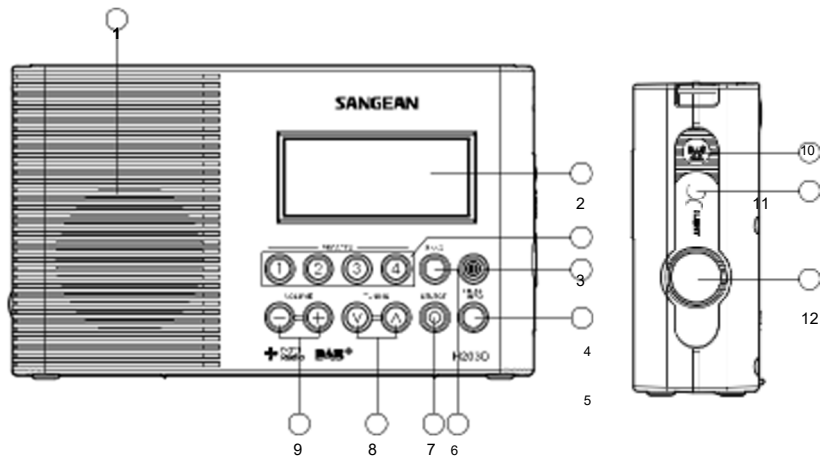

Kezelőelemek

- ① hangszóró
- ② LCD kijelző
- ③ a rádióállomások tárolója
- ④ készenlét
- ⑤ Info /menü
- ⑥ Frekvenciasáv
- ⑦ Választás
- ⑧ A frekvencia növelése/csökkentése
- ⑨ A hangerő növelése/csökkentése
- ⑩ A vészjelző zümmögő
- ⑪ A lámpa kapcsolója
- ⑫ Lámpa
- ⑬ Az univerzális fogantyú
- ⑭ A hálózati töltő csatlakozó aljzata DC IN
- ⑮ Az URH antenna tokja
- ⑯ Elemtartó rekesz
- ⑰ Tartó
- ⑱ A szoftver frissítés USB portja

LCD-kijelző

- A Az elalvás funkció visszajelzője
- Ⓐ A tojásóra visszajelzője
- Ⓒ A KH/URH visszajelzője
- Ⓓ A pontos idő számjegyei
- Ⓔ A DAB visszajelzője
- Ⓕ Az URH visszajelzője
- Ⓖ A kétsoros szövegüzenet kijelzése

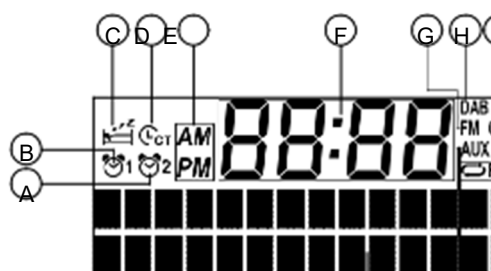

Az elemek behelyezése

1. Fektesse le a rádiót az előlapjával lefelé egy puha felületre.
2. A mellékelt ábra szerint nyissa fel az elemtartó fedél reteszét és vegye le a fedelet.
3. Helyezze be a 2 db UM1 D típusú, LR20 elemet.
4. Helyezze vissza a helyére a fedelet és zárja vissza a reteszt.
5. A korlátozott működés, az üzemzavarok vagy a "dadogó" hang mind annak a jele, hogy elemet kell cserélni. Akkor cserélje az elemeket, amikor a kijelzőn a „Low Battery” üzenet jelenik meg.
6. Amennyiben Ön hosszabb ideig nem használja a rádiót, akkor ajánlatos kivenni belőle az elemeket.

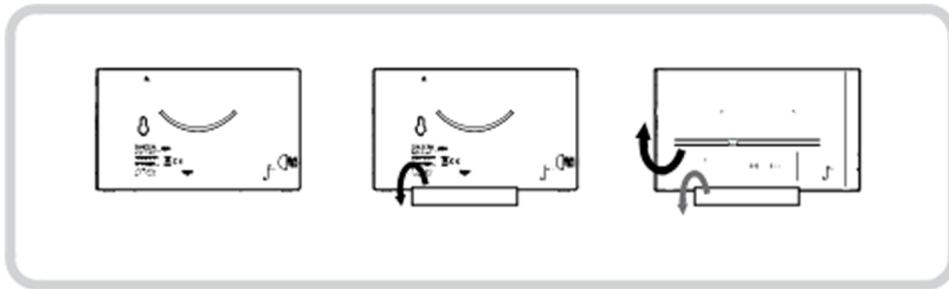

A hálózati töltő használata (nem együtt szállított tartozék)

1. Távolítsa el a rádiója hálózati töltő DC IN csatlakozó aljzatát lezáró gumi borítást.
2. Csatlakoztassa a hálózati töltő dugóját a DC aljzatba.
3. Csatlakoztassa a hálózati adaptert a csatlakozóaljzatba. A hálózati töltő működése közben a készülék automatikusan leválasztja az elemeket.

Húzza ki a hálózati töltőt a konnektorból, amikor nem hallgatja a rádiót.

Megjegyzés:

Biztonsági okokból NE HASZNÁLJA a hálózati töltőt a fürdőszobában. Ott csak elemről üzemeljen a rádió.

A pontos idő beállítása

A pontos idő automatikus frissítése.

1. Tartsa nyomva az Info/menü gombot.
2. Nyomja meg a frekvencia növelése/csökkentése gombot és várja meg, amíg ez az üzenet megjelenik: „System”; azután a Beállítások megnyitásához nyomja meg a választó gombot.
3. Nyomja meg a frekvencia növelése/csökkentése gombot és várja meg, amíg ez az üzenet megjelenik: „Time”. azután a Beállítások megnyitásához nyomja meg a választó gombot.
4. Nyomja meg a frekvencia növelése/csökkentése gombot és várja meg, amíg ez az üzenet megjelenik: „Auto Update”; azután a Beállítások megnyitásához nyomja meg a választó gombot.
5. Nyomja meg a frekvencia növelése/csökkentése gombot, hogy kijelölje, a következő frissítési lehetőségek közül melyiket választja: „Update from any”, „Update from DAB”, „Update from FM” vagy „No update”. Nyugtázza a beállítást a választó gombbal. A rádió pedig visszatér az előző menühöz.

A pontos idő formátumának beállítása

1. Tartsa nyomva az Info/menü gombot.
 2. Nyomja meg a frekvencia növelése/csökkentése gombot és várja meg, amíg ez az üzenet megjelenik: „System”; azután a Beállítások megnyitásához nyomja meg a választó gombot.
 3. Nyomja meg a frekvencia növelése/csökkentése gombot és várja meg, amíg ez az üzenet megjelenik: „Time”. azután a Beállítások megnyitásához nyomja meg a választó gombot.
 4. Nyomja meg a frekvencia növelése/csökkentése gombot és várja meg, amíg ez az üzenet megjelenik: „Set 12/24 hour”. azután a Beállítások megnyitásához nyomja meg a választó gombot.
 5. Nyomja meg a frekvencia növelése/csökkentése gombot, hogy kijelölje az idő formátumát:
„Set 12 hour” vagy „Set 24 hour”.
- 110 Hagyja jóvá a beállítását a választó gombbal.

A pontosidő kézi beállítása

1. Tartsa nyomva az Info/menü gombot.
2. Nyomja meg a frekvencia növelése/csökkentése gombot és várja meg, amíg ez az üzenet megjelenik: „System”; Nyomja meg ekkor a választó gombot a Beállítások megnyitásához.
3. Nyomja meg a frekvencia növelése/csökkentése gombot és várja meg, amíg ez az üzenet megjelenik: „Time”. azután a Beállítások megnyitásához nyomja meg a választó gombot.
4. Nyomja meg a frekvencia növelése/csökkentése gombot és várja meg, amíg ez az üzenet megjelenik: „Set Time/ Date”. azután a Beállítások megnyitásához nyomja meg a választó gombot; a számjegy villog.
5. Tartsa nyomva a frekvencia növelése/csökkentése gombot mindaddig, amíg megjelenik a pontos idő órája. Nyomja meg a választó gombot a beállítás jóváhagyására. A perc számjegye villog.
6. Tartsa nyomva a frekvencia növelése/csökkentése gombot mindaddig, amíg megjelenik a pontos idő perce. Nyomja meg a választó gombot a beállítás jóváhagyására. A dátum számjegye villog.
7. Ekkor Önt egy üzenetben kéri, a fentiek szerint állítsa be a helyes dátumot: adja meg az évet és a hónapot. A pontos idő beállítását követően a kijelzőn ez az üzenet jelenik meg: „Time Saved“.

A rádió hallgatása - DAB

1. Nyomja meg a készenléti gombot a rádió bekapcsolásához. A kijelzőn egy néhány pillanatra ez az üzenet jelenik meg: „Welcome to Digital Radio“.
2. Ha Ön most hallgatja először a rádiót, akkor elkezdődik a DAB III sávon található rádióadók keresése. A kijelzőn ez az üzenet jelenik meg: „Welcome to DAB“. Ha Ön korábban már hallgatta a rádiót, akkor most a legutoljára hallgatott rádióadó lesz hallható.
3. Ha az adók keresése közben új rádióadót talál, akkor a kijelző jobb oldalán ugrik a rádióadók számlálója és az adott rádióadó felkerül az adók listájára. A kijelző alsó sorában egy olyan sáv látható, amelyről leolvasható az automatikus keresés pillanatnyi helyzete.
4. A keresés végén az első rádióadó (emelkedő szám és ABC sorrendben 0...9...A....Z) lesz hallható.
5. Ha a keresés végén még üres a rádióadók listája, akkor a kijelzőn röviden ez az üzenet jelenik meg: „No DAB Station“.
6. Ha nem foghatók a rádiójelek, akkor célszerű áthelyezni a rádiót egy másik helyre, ahonnan jobb a vétel.

Egy rádióadó kiválasztása - DAB

1. A kijelző felső sorában megjelenik az aktuális rádióadó elnevezése.
2. A frekvencia növelése/csökkentése gombbal tud Ön előre-hátra lépkedni az elérhető rádióadók között.
3. Válassza ki a választó gombbal az egyik adót. Az újabb adók keresése közben valószínű, hogy ez az üzenet jelenik meg: „Now tuning...“.
4. A hangerő emelése vagy csökkentése gombbal állítsa be a megfelelő hangerőt.

Megjegyzés:

Amennyiben egy adó bekapcsolásakor ez az üzenet olvasható: „Service not available“, esetleg célszerű lesz áthelyezni a rádiót egy másik helyre, ahonnan jobb a vétel.

Másodlagos szolgáltatások - DAB

1. Egyes rádióadók egy vagy több másodlagos szolgáltatást is kínálnak. Amennyiben a rádióadók másodlagos szolgáltatást is nyújtanak, akkor a kijelzőn az adó neve mellett ez a jelzés is megjelenik: „>“. Ha Ön megnyomja a frekvenciát növelni gombot, akkor a másodlagos szolgáltatás közvetlenül az elsődleges szolgáltatás után jelentkezik.
2. A választó gombbal válasszon ki egy rádióadót.

Kijelzési üzemmódok - DAB

A rádió hét kijelzés üzemmóddal rendelkezik.

1. Az Info gombbal tud Ön átkapcsolni az egyes módok között.

- | | |
|--------------------------------------|--|
| a. fényűjság adott szám neve, | olyan szöveges üzenetek, mint az telefon száma, stb. futnak a kijelzőn. |
| b. a műsor típusa | az aktuális rádióadó műsorának típusát mutatja, pl. pop, klasszikus, hírcsatorna, stb. |
| c. Multiplex-Name mutatja, | annak a DAB-Multiplexnek a nevét amelyik az adott rádióadóhoz tartozik. |
| d. Pontos idő és dátum | az aktuális dátumot és a pontos időt mutatja. |
| e. frekvencia Multiplex | az adott rádióadóhoz tartozó DAB- frekvenciáját mutatja. |
| f . bitráta & hangszín | Az aktuális rádióadó digitális bitráta & hangszín kijelzése. |
| g. a vételi jel erőssége rádióadó | Egy oszlop mutatja az adásban lévő műsorának vételi jele erősségét |

Új rádióadók keresése - DAB

Idővel új rádióadók jelennek meg. Azért, hogy az Ön rádiója az összes elérhető rádióadót megtalálja, a DAB III sávon belül indítson el egy teljeskörű, az összes frekvenciát érintő adókeresést.

1. Ha a rádió és a DAB-mód be van kapcsolva, tartsa lenyomva az Info/menü gombot a Beállítások megnyitásához.
2. Nyomja meg a frekvencia növelése/csökkentése gombot és várja meg, amíg ez az üzenet megjelenik: „Full Scan”. Nyomja meg a választó gombot a keresés indítására. A kijelzőn ez az üzenet jelenik meg: „ Scanning...”. Az Ön rádiója elvégzi a rádióadók keresését a DAB III sávon belüli adók között. Ha új rádióadót talál, akkor a kijelző bal oldalán emelkedik a rádióadók számlálója és a rádióadók bekerülnek az adók listájába.

Adók keresése manuálisan - DAB

Ön manuálisan közvetlenül is végigkeresheti a DAB III sávon belüli rádióadókat. A DAB rádióadók a 5A-13F frekvenciatartományon belül találhatóak.

1. Tartsa lenyomva az Info/menü gombot a Beállítások megnyitásához.
2. Nyomja meg a frekvencia növelése/csökkentése gombot és várja meg, amíg ez az üzenet megjelenik: „Manual tune”. a Beállítások megnyitásához nyomja meg a választó gombot.
3. Válassza ki a frekvencia növelése/csökkentése gombbal az egyik DAB rádióadót.
4. Hagyja jóvá ezt az adót a választó gombbal. Az üres, átlátszó négyzet azt a leggyengébb vételi jel szintet jelzi, amely még elégséges egy kielégítő vétel eléréséhez. A vételi jel erősségét jelképező oszlop nagyobb vagy kisebb lesz, amikor Ön más helyzetbe állítja a rádiója teleszkóp antennáját.
5. Amikor DAB rádiójelet sikerült találni, akkor a kijelzőn a DAB-Multiplex neve jelenik meg. Az új rádióadók belekerülnek a rádióban tárolt adók listájába.
6. Nyomja meg a választó gombot, hogy visszatérjen a normál DAB-módhoz.

Dinamikus tartomány vezérlés - DAB

A dinamikus tartomány vezérlés (DRC néven is ismert) segítségével a halkabb

hangok is hallhatóvá válnak, amikor Ön egy zajos környezetben hallgatja a rádiót.

1. Kapcsolja be a rádióját a készenléti gombbal.
2. Tartsa nyomva az Info/menü gombot.
3. Nyomja meg a frekvencia növelése/csökkentése gombot és várja meg, amíg ez az üzenet megjelenik: „DRC”.
4. A Beállítások megnyitásához nyomja meg a választó gombot.
5. Válassza ki a frekvencia növelése/csökkentése gombbal az Önnek megfelelő DRC beállítást (a gyári beállítás 0).
DRC 0 - DRC ki van kapcsolva; DRC sugárzás figyelmen kívül hagyva. DRC 1 - DRC a rádióállomás szintjének felel meg.
DRC 1/2 - DRC a rádióállomás szintje felével azonos.
6. Nyugtázza a beállítást a választó gombbal. A kijelző visszatér a szokásos rádió üzemmódba.

Megjegyzés:

Nem minden DAB sugárzás támogatja a DRC funkciót. Ha egy műsor nem támogatja a DRC-t, akkor az Ön DRC beállítása ilyenkor hatástalan.

Adók keresése manuálisan - URH

1. Kapcsolja be a rádióját a készenléti gombbal.
2. Válassza ki az URH-t a frekvencia választó gombbal. Teljesen tekerje le az antennavezetékét.
3. Nyomja meg ismét a választó gombot és várja meg, amíg ez az üzenet megjelenik: „Manual tune < >”.
4. A frekvencia növelése vagy csökkentése gombbal állítson be egy rádióadót.
A frekvencia 50kHz-es lépésekben változik. Tartsa lenyomva az egyik gombot és a frekvencia gyorsabban fog változni.
5. Az adott frekvenciasáv végén a rádió a sáv ellenkező végénél kezdve folytatja tovább a keresést.
6. Állítsa be megfelelően a hangerőt.
7. Az adók kézi keresésének befejezéséhez ismét nyomja meg a választó gombot; A kijelzőn megjelenik a „Auto tune < >”.

Automatikus állomáskereső - URH

1. Kapcsolja be a rádióját a készenléti gombbal.
2. Válassza ki a kívánt sávot a frekvencia választó gombbal. Teljesen tekerje le az elemtartóban lévő URH antennavezetékét a jobb vétel érdekében.
3. Nyomja meg ismét a választó gombot, amíg ez az üzenet megjelenik: „Auto tune <>”.
4. Nyomja meg a frekvencia emelése gombot. Ekkor a rádió a jelenlegi rádióadótól előre haladva elkezd további adókat keresni. Akkor fejeződik be az adók keresése, amikor megfelelő erősségű vételi jelt sugárzó adót talált.
5. A kijelzőn megjelenik a fogadott rádiójel frekvenciája. Ha RDS információ is rendelkezésre áll, akkor a kijelzőn egy pár pillanaton belül megjelenik a hallható adó neve is. A kijelző felső sorában további üzenetek „St” és „RDS” is megjelennek, amennyiben az adó sztereóban forgalmaz és RDS adatokat is sugároz.
6. Nyomja meg a frekvencia csökkentése gombot, ekkor a rádió a jelenlegi rádióadótól visszafelé haladva elkezd további adókat keresni. (a magastól az alacsonyabb frekvencia irányába).
7. Az adott frekvenciasáv végén a rádió a sáv ellenkező végénél kezdve folytatja tovább a keresést.
8. Állítsa be megfelelően a hangerőt.

A vételi érzékenység beállítása

Általában elmondható, hogy az Ön rádiója csak olyan URH-rádióadókat keres, amelyek rádiójele elegendő a jó minőségű vételhez. Ugyanakkor Ön úgy is beállíthatja az Automatikus állomáskeresőt, hogy az a gyengébb jelet sugárzó adókat is megtalálja, ilyenek például a nagy távolságban lévő rádióállomások. Az Automatikus állomáskereső egyaránt beállítható a helyi és a távoli adók befogására.

1. Tartsa lenyomva az Info/menü gombot a Beállítások megnyitásához.
2. Nyomja meg a frekvencia csökkentése gombot és várja meg, amíg ez az üzenet megjelenik: „FM Scan Zone”. A Beállítások megnyitásához nyomja meg a választó gombot.
3. Válassza ki a frekvencia növelése/csökkentése gombbal, hogy Ön a helyi vagy inkább a távolabbi rádióadókat kívánja megtalálni. A távoli rádióadók pásztázása közben a rádió találhat gyengék jellel sugárzó adókat is.
4. Nyugtázza a beállítást a választó gombbal. A helyi vagy a távolabbi rádióadók vételére vonatkozó beállítások addig tárolódnak a rádióban, amíg azok nem módosulnak vagy egy Reset következtében teljesen nem törlődnek.

Megjegyzés:

A rádió eredeti beállítása (az első használatkor vagy egy Reset után) azt a célt szolgálja, hogy az a gyengébb jellel sugárzó (vagy távoli) adókat figyelmen kívül hagyja.

Kijelzési üzemmódok - URH

URH üzemmódban a kijelző felső sorában a következő üzenetek megjelenését lehet beállítani.

1. Az Info gombbal végezhető el ez a beállítás.

- | | |
|-------------------------|--|
| a. rádiószöveg | szöveges üzenetek, mint az előadó/zeneszám neve, telefonszáma stb. futhatnak végig a kijelzőn. |
| b. a rádióműsor jellege | az aktuális rádióadó folyó műsorral kapcsolatos információk, pl. pop, klasszikus, hírek, stb. |
| c. pontos idő és dátum | az aktuális dátum és a pontos idő kijelzése. |
| d. frekvencia | a hallható rádióadó frekvenciájának kijelzése. |

Megjegyzés:

URH üzemmódban ezek az információk csak akkor érhetők el, ha a rádióadó RDS információkat kap az állomástól.

A rádióadók tárolása - DAB és URH

Minden frekvencia sávban 4-4 adót lehet eltárolni.

1. Kapcsolja be a rádióját a készenléti gombbal.
2. Kapcsoljon be, ahogyan azt fentebb ismertettük, egy rádióadót.
3. Tartsa lenyomva a kiválasztott rádióállomás tároló gombot mindaddig, amíg a kijelzőn ez az üzenet jelenik meg: „Preset 1 stored”. Ezután az adott adó eltárolódik a kiválasztott tárolóhelyre. Ugyanígy menthető el a többi rádióállomás is a kiválasztott tárolóhelyre.
4. Bármely olyan rádióadó helyére, amely korábban már tárolásra került, újabb adó kerülhet a fentiek lépések alapján, miközben felülíródnak a korábbi adatok.

Az eltárolt adók bekapcsolása - DAB és URH

1. Kapcsolja be a rádióját a készenléti gombbal.
2. Válassza ki a kívánt frekvenciasávot.
3. ŰNyomja meg a röviden a kívánt a rádióállomás tárológombját. A rádió ezután az adott helyen eltárolt adó műsorát kezdi el játszani.

Az elalvás funkció – az automatikus kikapcsolás funkció

Egy előzetesen beállított időtartam eltelte után a rádió automatikusan kikapcsol.

1. Tartsa nyomva az Info/menü gombot.
2. Nyomja meg a frekvencia növelése/csökkentése gombot és várja meg, amíg ez az üzenet megjelenik: „System”. A Beállítások megnyitásához nyomja meg a választó gombot.
3. Nyomja meg a frekvencia növelése/csökkentése gombot és várja meg, amíg ez az üzenet megjelenik: „Sleep”. A Beállítások megnyitásához nyomja meg a választó gombot. A kijelzőn a következő sorrendben jelennek meg a választható időtartamok: Sleep off-15-30-45-60-90. Azonnal engedje el a gombot, amikor meglátja az Önnek megfelelő időtartamot. Nyugtázza a beállítás^z a választó gombbal. Ez a  szimbólum megjelenik a kijelzőn; A rádió a legutoljára beállított adó műsorát játsza.
4. Ha az elalvás funkciót a beállított idő lejárta előtt kívánja megállítani, kövesse a fenti lépéseket és válassza a „ Sleep off” beállítási lehetőséget. A funkció félbe fog szakadni.

A tojásóra (az időzítő funkció)

1. Tartsa nyomva az Info/menü gombot.
2. Nyomja meg a frekvencia növelése/csökkentése gombot és várja meg, amíg ez az üzenet megjelenik: „System”. A Beállítások megnyitásához nyomja meg a választó gombot.
3. Nyomja meg a frekvencia növelése/csökkentése gombot és várja meg, amíg a megjelenik: „Egg timer”. Nyomja meg a választó gombot a beállítás jóváhagyásához; A kijelzőn ez a szimbólum jelenik meg:  .
4. Válassza ki a frekvencia gombbal növelni/csökkenteni a kívánt időpontot. Nyugtázza a beállítást a választó gombbal.
A beállított idő lejártá után 3 percen keresztül szól a zümmögő. Nyomja meg a készenléti gombot a zümmögő kikapcsolásához.

Ha a tojásórát a beállított idő lejártá előtt kívánja megállítani, kövesse a fenti lépéseket és az időzítőt állítsa nullára. A tojásóra ezzel még a beállított idő lejártá előtt kikapcsol.

A szoftver jelenlegi változata

A kijelzett szoftver adatok csak tájékoztatási célokat szolgálnak és nem módosíthatók.

1. Tartsa lenyomva az Info gombot, hogy leolvashassa a szoftverrel kapcsolatos aktuális információkat.
2. Nyomja meg ismét a frekvencia növelése/csökkentése gombot és várja meg, amíg ez az üzenet megjelenik: „System”. A Beállítások megnyitásához nyomja meg a választó gombot.
3. Nyomja meg ismét a frekvencia növelése/csökkentése gombot és várja meg, amíg ez az üzenet megjelenik: „SW”. Hagyja jóvá ezt a lehetőséget a választó gombbal. A szoftver jelenlegi változata ekkor megjelenik a kijelzőn. Nyomja meg az Info gombot, hogy visszatérhessen a szokásos rádió üzemmódba.

Rendszer visszaállítás (reset)

Amennyiben az Ön rádiója nem rendeltetésszerűen működik, vagy a kijelzőről hiányzik, vagy hibásan jelenik meg néhány számjegy, akkor következők szerint járjon el:

1. Tartsa nyomva az Info gombot.
2. Nyomja meg ismét a frekvencia növelése/csökkentése gombot és várja meg, amíg ez az üzenet megjelenik: „System”. A Beállítások megnyitásához nyomja meg a választó gombot.
3. Nyomja meg ismét a frekvencia növelése/csökkentése gombot és várja meg, amíg ez az üzenet megjelenik: „Factory Reset”. Azután a Beállítások megnyitásához nyomja meg a választó gombot. Ha valóban végre kívánja hajtani a Reset-et, akkor nyomja meg a ismét a választó gombot. Ezután az Ön rádiójának minden beállítása visszaáll a gyári beállításra. Törlődik az összes rádióállomás tárolója és az eltárolt adók listája is.
4. A Reset után egy teljeskörű adókeresés indul el a DAB sávon belül.

Amennyiben az elektrosztatikus kisülés következtében hibás működés lépne fel, végezzen Rendszer visszaállítást (Reset) ezzel helyreállítja a normális működés feltételeit. (Ehhez szükség lehet az elektromos hálózatról való leválasztásra és visszakapcsolásra is.)

A szoftver frissítése

A jövőben valószínűleg megjelenik az Ön rádiójához való rendszerfrissítés.

Ha a rendszerfrissítés elérhető, akkor az ezzel kapcsolatos tájékoztatás végett látogasson el az alábbi honlapra:

<http://sg.sangean.com.tw/first/first.asp>

<http://www.sangean.eu/first/first.asp>

www.sangean.com.au. Amennyiben Önnek további információra van szüksége, akkor ezen a címen, E-Mail-ben vegye fel a kapcsolatot a központi kirendeltségünkkel: info@sangean.com.

1. A Beállítások megnyitásához az egyik frekvenciasávon belül tartsa lenyomva az Info/menü gombot.
2. Nyomja meg a frekvencia gombokat és várja meg, amíg ez az üzenet megjelenik: „System”. A Beállítások megnyitásához nyomja meg a választó gombot.
3. Nyomja meg a frekvencia növelése/csökkentése gombot és várja meg, amíg ez az üzenet megjelenik: „Software Upgrade”. A Beállítások megnyitásához nyomja meg a választó gombot. A készülék gyári beállítása „NO”. Nyomja meg a módosításhoz a frekvenciagombot és válassza ezt: „YES”; Végül hagyja jóvá a műveletet a frekvenciagommbal. A kijelzőn ez az üzenet jelenik meg: „Waiting for PC wizard”.
4. Egy micro-USB kábellel (nem együtt szállított tartozék) csatlakoztassa az elemtartóban található USB portot egy PC-vel. Kövesse a képernyőn megjelenő utasításokat; Ezt követően a készülék automatikusan frissül.

Megjegyzés:

A rendszer frissítése közben csak a hálózati töltőt (nem együtt szállított tartozék) használja fő áramforrásként.

A vészjelző zümmögő

A vészjelző zümmögő aktiválásához nyomja meg a vészjelző gombot. Nyomja meg ismét a gombot a zümmögő leállításához.

Lámpa

A lámpa bekapcsolásához nyomja meg a lámpa kapcsolóját .

Megjegyzés:

A lámpa nem kapcsol ki automatikusan. A kikapcsoláshoz nyomja meg ismét a lámpa kapcsolóját.

Az univerzális fogantyú

Az univerzális fogantyúval felakaszthatja vagy viheti a rádiót, amikor azt nem a fürdőszobában használja.

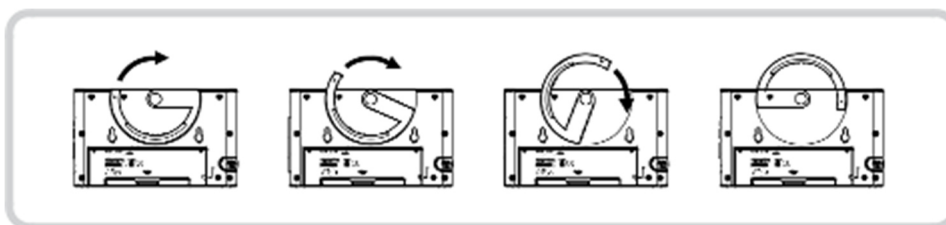

Rögzítőrés

Az együtt szállított tartórészt egy kétoldalú ragszalaggal felragaszthatja a falra és utána erre akaszthatja a rádiót.

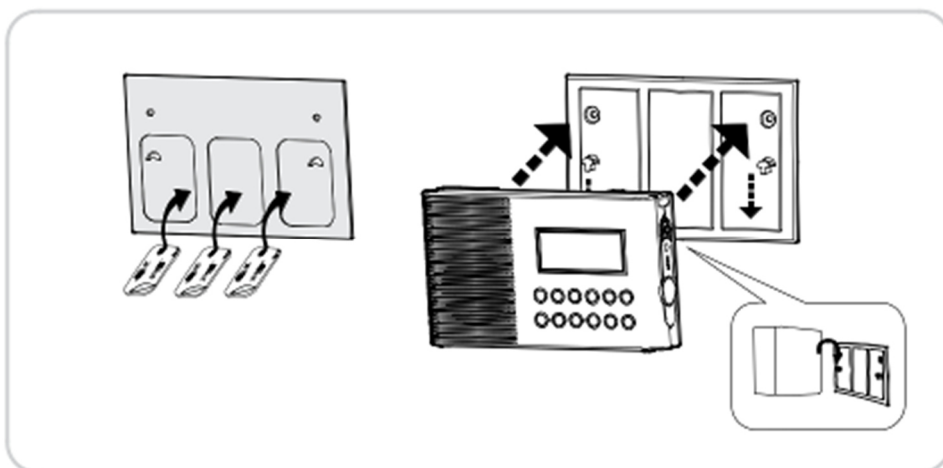
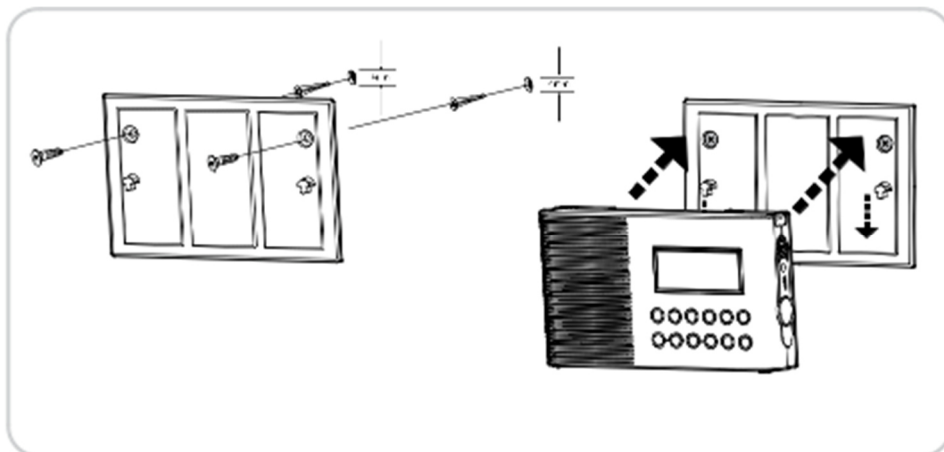

A hordszój

A hordszíjjal felakaszthatja vagy viheti a rádiót, amikor azt nem a fürdőszobában használja.

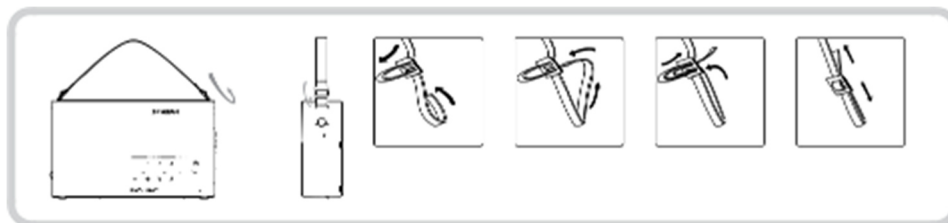

Áramellátás

Hálózati csatlakozó a töltőhöz (nem együttszállított tartozék)

BEMENET: 100-240V~ 50/60HZ KIMENET: DC 5V/600mA

Elemek: 2 db UM1 (D típusú, LR20)

Az elemek működési ideje:

Körülbelül 120 óra, feltéve, hogy a rádiót naponta 4 órán keresztül normál hangerővel hallgatják és hozzá alkáli elemet használnak.

Frekvenciatartomány:

URH: 87,5 – 108 MHz

DAB+ (III. sáv): 5A-13F



A készülék ártalmatlanítása során vegye figyelembe a következőket: tilos a használt elektromos készülékeket a szokásos háztartási hulladékba dobva ártalmatlanítani. Gondoskodjon az újrahasznosításról, amennyiben az lehetséges. A helyi hatóságnál vagy a forgalmazódnál érdeklődjön az újrahasznosítás felől. (ezt tartalmazza a használt elektromos és elektronikus készülékek ártalmatlanítására vonatkozó Irányelv)