

Először a Gyors telepítési útmutató, majd ezt a Termékbiztonsági útmutató dokumentumot olvassa el a helyes beállítás és telepítés érdekében. A Gyors telepítési útmutató című dokumentumot más nyelveken is megtekintheti a következő webhelyen: <http://solutions.brother.com/>.

MEGJEGYZÉS

Nem minden modell kapható minden egyes országban.

1**Csomagolja ki a készüléket**

▲ FIGYELMEZTETÉS	A FIGYELMEZTETÉS olyan lehetséges veszélyhelyzetet jelöl, amely, ha nem kerülik el, súlyos, akár végzetes sérüléseket eredményezhet.
▲ VIGYÁZAT	A VIGYÁZAT olyan lehetséges veszélyhelyzetet jelöl, amely, ha nem kerülik el, kisebb vagy közepesen súlyos sérüléseket eredményezhet.

▲ FIGYELEM

A készülék csomagolása műanyag tasakokat tartalmaz. A műanyag tasak nem játék. A fulladásveszély elkerülése érdekében tartsa távol a tasakokat a csecsemőktől és a kisgyermektől, és a megfelelő módon dobja ki azokat.

MEGJEGYZÉS

- Hagyjon egy minimális teret a gép körül az ábrán bemutatott módon.

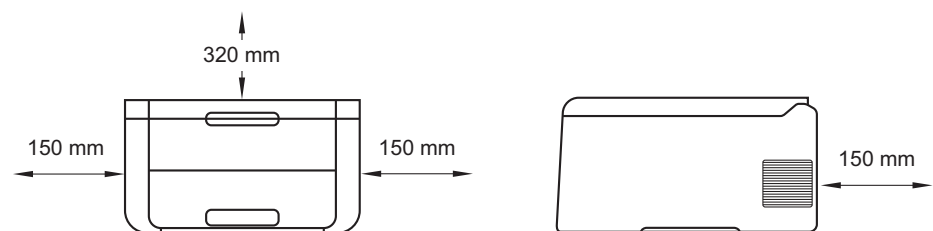

- A dobozban található alkatrészek az országtól függően eltérőek lehetnek.
- Javasoljuk, hogy őrizze meg az eredeti csomagolást.
- Ezen Gyors telepítési útmutató illusztrációi a HL-3170CDW készüléket ábrázolják.
- Az interfész kábel nem szabvány tartozék. A használni kívánt kapcsolatnak (USB vagy hálózati (HL-3150CDN / HL-3150CDW / HL-3170CDW)) megfelelő interfész kábelt vásároljon.

USB kábel

Ajánlott olyan USB 2.0 kábelt (A/B típusú) használni, amely legfeljebb 2 méter hosszú.

Hálózati kábel (HL-3150CDN / HL-3150CDW / HL-3170CDW)

A 10BASE-T vagy 100BASE-TX Fast Ethernet hálózathoz Category 5 (vagy nagyobb) szabványokat teljesítő, egyenes bekötésű, csavart érpáru kábelt használjon.

2

Távolítsa el a készülékből a csomagolóanyagot

⚠ VIGYÁZAT

NE egye meg a szilikagél-csomagot, dobja ki. Lenyelés esetén azonnal forduljon orvoshoz.

FONTOS

Még NE csatlakoztassa a hálózati tápkábelt.

a Távolítsa el a nyomtatóról a csomagoláshoz használt szalagot.

b Teljesen nyissa ki a felső fedelet az erre szolgáló elem segítségével ❶.

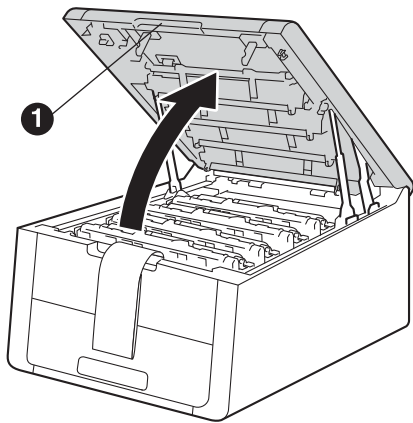

c Csúsztassa a dobegységen található nyolc sárga zárat a nyílak irányában, a következő ábrán látható módon.

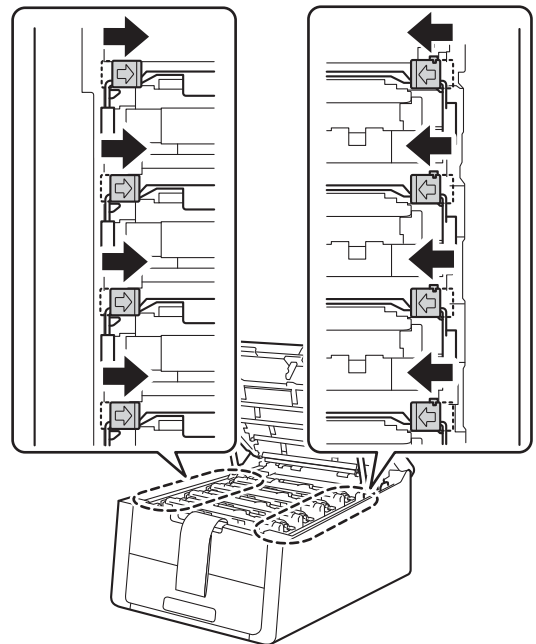

d Vegye ki a dobegységek és a festékkazetták mind a négy szerelvényét.

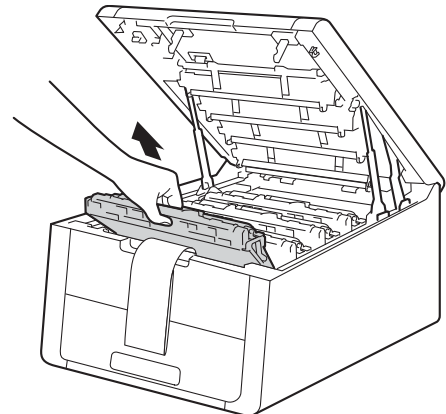

FONTOS

A nyomtatási problémák elkerülése érdekében NE érintse meg a készülék a mellékelt ábrán jelzett részeit.

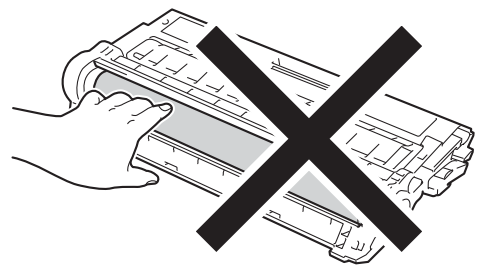

- e** Távolítsa el a narancssárga csomagolórészt a papírtovábbító egységről.

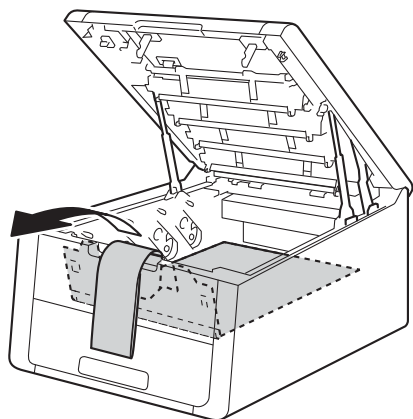

- f** Távolítsa el a narancssárga csomagolórészt a dobegységek és a festékkazetták egyes szerelvényeiről.

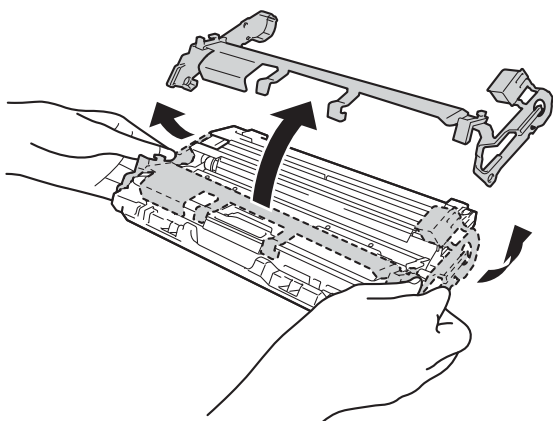

- g** Fogja meg két kézzel, egyenesen a dobegység és a festékkazetta szerelvényét, és néhányszor finoman rázza meg oldalirányban, hogy a festékpórt egyenletesen oszoljon el a szerelvényben.

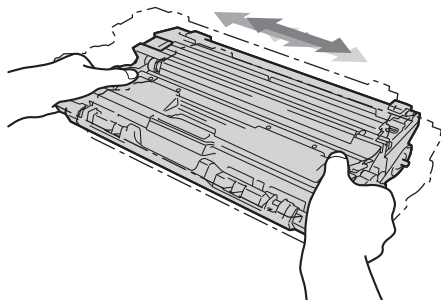

- h** Csúsztassa a dobegységek és a festékkazetták mind a négy szerelvényét a készülékbe. Győződjön meg arról, hogy a festékkazetta színét a készülék azonos színű címkéjéhez illeszti.

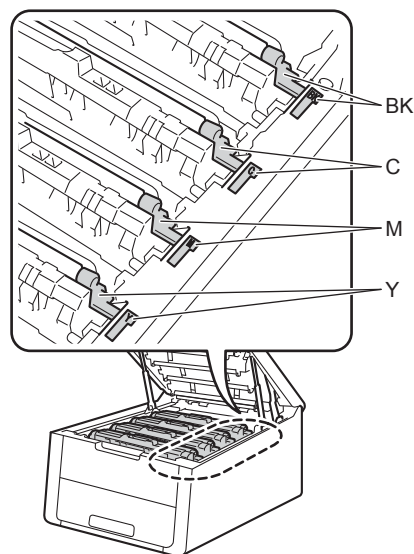

BK – Fekete
M – Magenta

C – Cián
Y – Sárga

- i** Zárja le a készülék felső fedelét.

3

Tegyen papírt a papírtálcába

a Húzza ki teljesen a papírtálcát a készülékből.

b Miközben lenyomva tartja a zöld színű papírvezető kioldókart **1**, tolja addig a papírvezetőket, amíg a tálcába helyezett papírhoz nem illeszkednek. Ügyeljen rá, hogy a vezetőök stabilan illeszkedjenek a vágatokba.

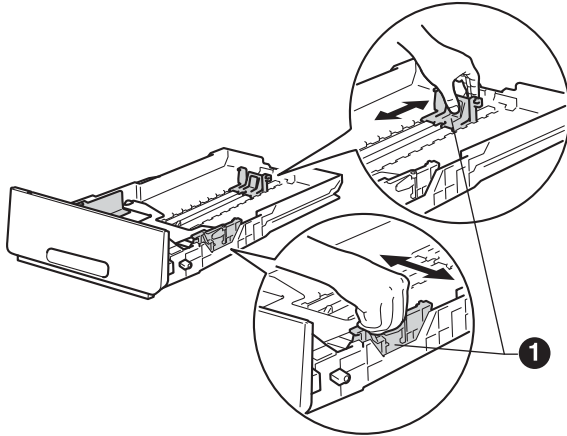

c Alaposan forgassa át a papírköteget, hogy megelőzze a papír elakadását ill ferde behúzását.

d Helyezzen papírt a tálcába, és ellenőrizze a következőket:

- A papír a papírtálca maximum papírjelzése (▼▼▼) **1** alatt legyen. A papírtálca túltöltése papírelakadást okozhat.
- A nyomtatandó oldalak lefele néznek.
- A megfelelő adagolás érdekében a papírvezetők érjenek hozzá a papír oldalaihoz.

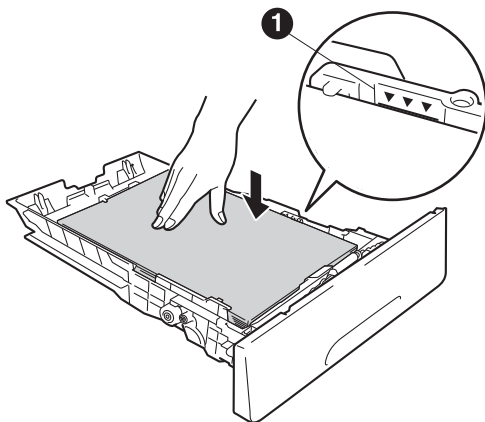

e Helyezze vissza stabilan a papírtálcát a készülékbe. Ellenőrizze, hogy teljesen be van-e helyezve a készülékbe.

f

Emelje fel a papírtartó szárnyat **1**, hogy a papír ne tudjon kicsúszni a lefelé fordított kimeneti papírtálcából.

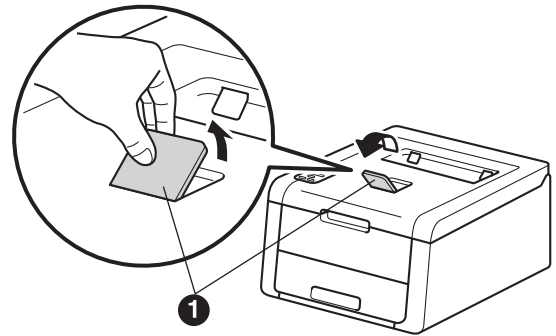

 További információkat az ajánlott papírtípusokról a Használati útmutató: *Ajánlott papír és nyomtatási média.*

4 Kapcsolja be a készüléket

FONTOS

Még NE CSATLAKOZTASSA az interfész kábelt.



- a Csatlakoztassa a hálózati tápkábelt a készülékhez, majd egy fali aljzathoz.
- b Tartsa lenyomva a  gombot a vezérlőpulton.

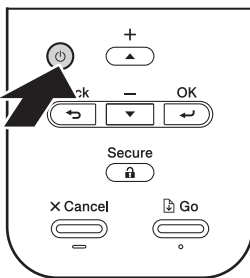

- c Tegye az alábbiak egyikét:
 - A HL-3140CW / HL-3150CDW / HL-3170CDW modell esetében: Folytassa az **5.** lépéssel.
 - A HL-3150CDN modell esetében: Folytassa a **6.** lépéssel.

5 Vezeték nélküli beállítás csak a WLAN modellekhez (ha szükséges)

- a Mobilkészíték-felhasználók számára: Nyomja meg a  gombot, az **Yes** lehetőség kiválasztásához.
Ugorjon a 15. oldalon található **9.** lépéshez a vezeték nélküli beállítás folytatásához.
A vezeték nélküli beállítás befejezését követően térjen vissza a **6.** lépéshez a készülék beállításának befejezéséhez.

MEGJEGYZÉS

Ha először módosítani kívánja a készülék nyelvét, válassza a **No** lehetőséget. Később konfigurálhatja a vezeték nélküli beállításokat.

- b Minden más felhasználó számára: Nyomja meg a  gombot a **No** lehetőség kiválasztásához.
Ezután folytassa a **6.** lépéssel.
A Windows® és Macintosh felhasználókra vonatkozó vezeték nélküli beállítást a későbbi lépések ismertetik.

6 Nyomtasson ki egy tesztoldalt

- a Nyomja meg a **Go** gombot. A készülék kinyomtat egy tesztoldalt. Ellenőrizze, hogy a készülék megfelelően nyomtatta-e ki a tesztoldalt.

MEGJEGYZÉS

Ez a funkció nem érhető el azt követően, hogy az első nyomtatási feladatot elküldte a számítógépről a nyomtatóra.

7

Állítsa be a nyelvet

- a** A ▲ és ▼ gombok segítségével válassza ki a `General Setup` lehetőséget.
Nyomja meg a **OK** gombot.
- b** Nyomja meg az **OK** gombot a `Local Language` kiválasztásához.
- c** Nyomja meg a ▲ vagy ▼ gombot a nyelv kiválasztásához.
Nyomja meg a **OK** gombot.
- d** Nyomja meg a **Cancel** gombot.

Most menjen a

A következő oldalra a nyomtató illesztőprogram telepítéséhez.

8

Válassza ki a kapcsolat típusát

Ezek a telepítési utasítások a Windows® XP Home/XP Professional/XP Professional x64 Edition, Windows Vista®, Windows® 7, Windows® 8, Windows Server® 2003/2003 x64 Edition/2008/2008 R2/2012, valamint Mac OS X v10.6.8, 10.7.x és 10.8.x rendszerekre vonatkoznak.

MEGJEGYZÉS

Látogasson el a <http://solutions.brother.com/> webhelyre, ahonnan letöltheti a legújabb segéd- és illesztőprogramokat, és választ kaphat a gyakran ismételt kérdésekre (GYIK).

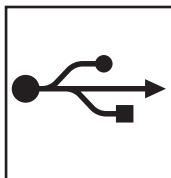
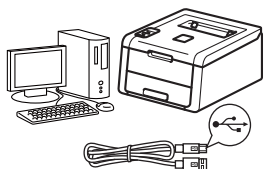

USB-interfész kábel használata esetén

Windows®, folytassa a(z) 8. oldalon
Macintosh, folytassa a(z) 9. oldalon

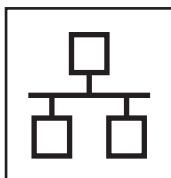
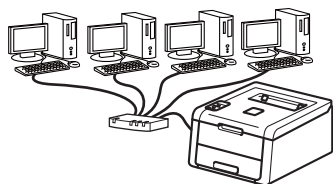

Vezetékes hálózat esetén

Windows®, folytassa a(z) 10. oldalon
Macintosh, folytassa a(z) 14. oldalon

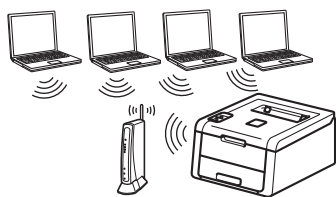

Vezeték nélküli hálózat esetén

Windows® és Macintosh,
folytassa a(z) 15. oldalon

MEGJEGYZÉS

Ha Wi-Fi Direct™ használatával kívánja Brother készülékéhez csatlakoztatni iOS vagy Android™ rendszert futtató eszközét, illetve Windows® Phone készülékét, töltsse le a Wi-Fi Direct™ Útmutatója dokumentumot a <http://solutions.brother.com/> webhelyről.

Windows®
USB

Macintosh

Windows®
Vezetékes hálózat

Macintosh

Windows®
Vezeték nélküli hálózat

Macintosh



Windows® rendszeren használt USB-interfész kábel esetén

9

A telepítés előtt

- a** Győződjön meg arról, hogy számítógépe be van kapcsolva, és rendszergazdaként jelentkezett be.
- b** Tartsa lenyomva a  gombot, kapcsolja ki a készüléket, és győződjön meg arról, hogy az USB-interfész kábel **NINCS** csatlakoztatva a készülékhez. Ha már csatlakoztatta a kábelt, húzza ki azt.

10

A nyomtató illesztőprogram telepítése

- a** Helyezze a CD-ROM-ot a CD-ROM meghajtóba. Ha a rendszer kéri, válassza ki a modellt és a nyelvet.

MEGJEGYZÉS

- Ha a Brother képernyő nem jelenik meg automatikusan, válassza a **Számítógép (Sajátgép)** lehetőséget, kattintson duplán a CD-ROM ikonjára, majd kattintson duplán a **start.exe** fájlra.
- Windows Vista®, Windows® 7 és Windows® 8 felhasználók esetén: ha megjelenik a **Felhasználói fiókok felügyelete** képernyő, a telepítés folytatáshoz engedélyezze az ablakot.

- b** Kattintson az **Meghajtószoftver telepítése** lehetőségre, majd kattintson a **Igen** gombra, ha elfogadja a licencszerződést.
- c** Válassza a **Helyi csatlakozás (USB)** lehetőséget, majd kattintson a **Tovább** gombra.

MEGJEGYZÉS

A HL-3170CDW modell esetén: ha telepíteni kívánja a PS illesztőprogramot (BR-Script3 nyomtató-illesztőprogramot), válassza a **Custom Install (Egyéni felhasználó telepítés)** lehetőséget, és kövesse a képernyőn megjelenő utasításokat.

- d** Kövesse a képernyőn megjelenő utasításokat, amíg meg nem jelenik az **Dugd be az USB kábelt** képernyő.
- e** Csatlakoztassa az USB kábelt a készüléken a  jellel megjelölt USB porthoz, majd csatlakoztassa a kábelt a számítógéphez.

f

A készülék bekapcsolásához nyomja meg és tartsa lenyomva a  gombot.

A telepítés automatikusan folytatódik. A telepítés képernyői egymás után jelennek meg. Ha a rendszer kéri, kövesse a képernyőn megjelenő utasításokat.

FONTOS

A telepítés során egyik ablakot SE szakítsa meg/csukja be. Néhány percbe telhet, amíg minden képernyő megjelenik.

g

Amikor megjelenik a **On-Line regisztráció** képernyő, válassza ki a kívánt elemeket, és kövesse a képernyőn megjelenő utasításokat. A regisztrációs eljárás befejezése után kattintson a **Tovább** gombra.

h

Amikor megjelenik a **A telepítés befejeződött** képernyő, válassza ki a kívánt elemeket, majd kattintson a **Befejezés** gombra.

MEGJEGYZÉS

A biztonsági beállításoktól függően előfordulhat, hogy a készülék vagy a készülék szoftverének használatakor megjelenik a Windows® rendszerbiztonság vagy egy vírusirtó szoftver ablaka. A folytatáshoz engedélyezze az ablakot.

Befejezés

A telepítés befejeződött.

MEGJEGYZÉS

- Ha a Brother kézikönyvek PDF-formátumban találhatóak meg a CD-ROM-on, az Adobe® Reader® program segítségével nyithatja meg azokat. Amennyiben telepítve van a számítógépére az Adobe® Reader® program, de nem tudja megnyitni a fájlokat, módosítsa a „.pdf” fájlok társítását az „Adobe® Reader®” programra a **Vezérlőpult** segítségével. További információkat az ezen modellhez tartozó GYIK szakaszban talál a <http://solutions.brother.com/> címen.
- **XML Paper Specification nyomtató-illesztőprogram**
Az XML Paper Specification nyomtató-illesztőprogram a legalkalmasabb nyomtató-illesztőprogram a Windows Vista®, Windows® 7 és Windows® 8 rendszerekhez, amennyiben olyan alkalmazásokból nyomtat, amelyek az XML Paper Specification specifikációt használják. Töltse le a legfrissebb illesztőprogramot a Brother Solutions Center <http://solutions.brother.com/> címen elérhető webhelyéről.



Macintosh számítógépen használt USB-interfész kábel esetén

9 A telepítés előtt

FONTOS

Ha Mac OS X v10.6.7 vagy régebbi rendszert használ, frissítse azt Mac OS X v10.6.8, 10.7.x vagy 10.8.x rendszerre. (A legújabb Mac OS X illesztőprogram-frissítésekért, valamint további információkért látogasson el a <http://solutions.brother.com/> webhelyre.)

- a** Győződjön meg arról, hogy az eszközt csatlakoztatta a hálózati tápellátáshoz, és hogy Macintosh számítógépét bekapcsolta. Önnek rendszergazdai jogosultságokkal kell bejelentkeznie.
- b** Csatlakoztassa az USB kábelt a készüléken a  jellel megjelölt USB porthoz, majd csatlakoztassa a kábelt a Macintosh számítógéphez.
- c** Ellenőrizze, hogy a készülék be van-e kapcsolva.

10 A nyomtató illesztőprogram telepítése

- a** Helyezze a CD-ROM-ot a CD-ROM meghajtóba, majd kattintson duplán az asztalon található **BROTHER** ikonra.
- b** Kattintson duplán az **Start Here OSX** (OSX kezdje itt) ikonra. Ha a rendszer kéri, válassza ki a modellt.
- c** (HL-3140CW / HL-3150CDW / HL-3170CDW)
Válassza a **Local Connection (USB)** (Helyi csatlakozás (USB)) lehetőséget, majd kattintson a **Next** (Tovább) gombra.
- d** A telepítés képernyői egymás után jelennek meg. Ha a rendszer kéri, kövesse a képernyőn megjelenő utasításokat.

MEGJEGYZÉS

A telepítés befejezése néhány percet vehet igénybe.

- e** Válassza ki készülékét a listából, majd kattintson az **Next** (Tovább) gombra.
- f** Amikor megjelenik a **Add Printer** (Nyomtató hozzáadása) képernyő, kattintson a **Add Printer** (Nyomtató hozzáadása) gombra.
- g** Válassza ki készülékét a listából, majd kattintson a **Add** (Hozzáadás), végül a **Next** (Tovább) gombra.

MEGJEGYZÉS

- A HL-3170CDW modell esetén: PS-illesztőprogram hozzáadásához (BR-Script3 nyomtató-illesztőprogram), válassza ki azt a **Print Using (Use)** (Használat (Használat)) helyi menüből.
- Amikor megjelenik a **Brother Support** (Brother támogatás) képernyő, válassza ki a kívánt elemeket, és kövesse a képernyőn megjelenő utasításokat.

Befejezés

A telepítés befejeződött.



Windows® rendszeren használt vezetékes hálózati interfészkábel esetén (egyenrangú (Peer-to-Peer) hálózat esetén) (HL-3150CDN / HL-3150CDW / HL-3170CDW)

9

A telepítés előtt

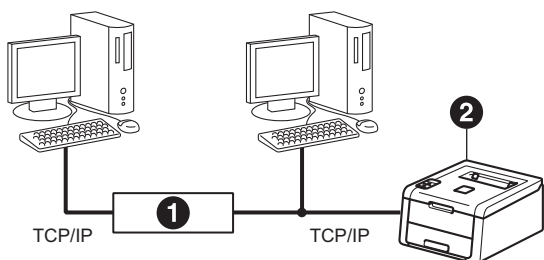

- 1 Útválasztó (router)
- 2 Készülék

MEGJEGYZÉS

Ha a készüléket hálózatra kívánja csatlakoztatni, javasoljuk, hogy a telepítés előtt lépjen kapcsolatba a rendszeradminisztrátorával.

- a Győződjön meg arról, hogy számítógépe be van kapcsolva, és rendszergazdaként jelentkezett be.
- b Távolítsa el a védősapkát a  jelű Ethernet portról a számítógépén.

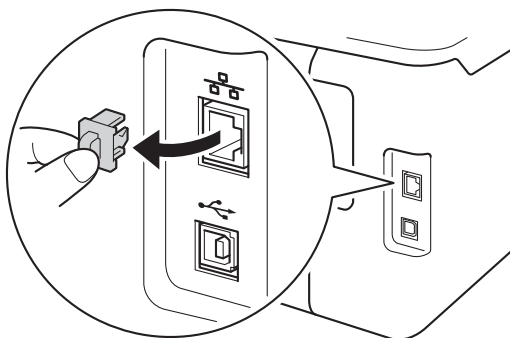

- c Csatlakoztassa a hálózati interfész kábelt az Ethernet porthoz, majd csatlakoztassa az elosztó egyik szabad portjához.
- d Ellenőrizze, hogy a készülék be van-e kapcsolva.

10

A nyomtató illesztőprogram telepítése

- a Helyezze a CD-ROM-ot a CD-ROM meghajtóba. Ha a rendszer kéri, válassza ki a modellt és a nyelvet.

MEGJEGYZÉS

- Ha a Brother képernyő nem jelenik meg automatikusan, válassza a **Számítógép (Sajátgép)** lehetőséget, kattintson duplán a CD-ROM ikonjára, majd kattintson duplán a **start.exe** fájlra.
- Windows Vista®, Windows® 7 és Windows® 8 felhasználók esetén: ha megjelenik a **Felhasználói fiókok felügyelete** képernyő, a telepítés folytatáshoz engedélyezze az ablakot.

- b Kattintson az **Meghajtószoftver telepítése** lehetőségre, majd kattintson a **Igen** gombra, ha elfogadja a licencszerződést.
- c Válassza a **Vezetékes Hálózati Kapcsolat (Ethernet)** lehetőséget, majd kattintson a **Tovább** gombra.

MEGJEGYZÉS

A HL-3170CDW modell esetén: ha telepíteni kívánja a PS illesztőprogramot (BR-Script3 nyomtató-illesztőprogramot), válassza a **Custom Install (Egyéni felhasználó telepítés)** lehetőséget, és kövesse a képernyőn megjelenő utasításokat.

- d Válassza a **Brother pont-pont közötti hálózati nyomtató** lehetőséget, majd kattintson a **Tovább** gombra.

MEGJEGYZÉS

Adja meg a tűzfal beállításait, majd kattintson a **Tovább** gombra.

- e A telepítés automatikusan folytatódik. A telepítés képernyői egymás után jelennek meg. Ha a rendszer kéri, kövesse a képernyőn megjelenő utasításokat.

FONTOS

A telepítés során egyik ablakot SE szakítsa meg/csukja be. Néhány percbe telhet, amíg minden képernyő megjelenik.



MEGJEGYZÉS

- Ha a rendszer felszólítja, válassza ki készülékét a listából, majd kattintson a **Tovább** gombra.
- Ha több azonos modell is csatlakoztatva van a hálózathoz, megjelenik a készülék IP-címe és csomópontneve, hogy könnyebben azonosíthassa a készüléket.

f Amikor megjelenik a **On-Line regisztráció** képernyő, válassza ki a kívánt elemeket, és kövesse a képernyőn megjelenő utasításokat. A regisztrációs eljárás befejezése után kattintson a **Tovább** gombra.

g Amikor megjelenik a **A telepítés befejeződött** képernyő, válassza ki a kívánt elemeket, majd kattintson a **Befejezés** gombra.

MEGJEGYZÉS

A biztonsági beállításoktól függően előfordulhat, hogy a készülék vagy a készülék szoftverének használatakor megjelenik a Windows® rendszerbiztonság vagy egy vírusirtó szoftver ablaka. A folytatáshoz engedélyezze az ablakot.

Befejezés **A telepítés befejeződött.**

MEGJEGYZÉS

- Ha a Brother kézikönyvek PDF-formátumban találhatóak meg a CD-ROM-on, az Adobe® Reader® program segítségével nyithatja meg azokat. Amennyiben telepítve van a számítógépére az Adobe® Reader® program, de nem tudja megnyitni a fájlokat, módosítsa a „.pdf” fájlok társítását az „Adobe® Reader®” programra a **Vezérlőpult** segítségével. További információkat az ezen modellhez tartozó GYIK szakaszban talál a <http://solutions.brother.com/> címen.
- **XML Paper Specification nyomtató-illesztőprogram**
Az XML Paper Specification nyomtató-illesztőprogram a legalkalmasabb nyomtató-illesztőprogram a Windows Vista®, Windows® 7 és Windows® 8 rendszerekhez, amennyiben olyan alkalmazásokból nyomtat, amelyek az XML Paper Specification specifikációt használják. Töltse le a legfrissebb illesztőprogramot a Brother Solutions Center <http://solutions.brother.com/> címen elérhető webhelyéről.



Windows® rendszeren használt vezetékes hálózati interfészkábel esetén / Megosztott hálózati felhasználók esetén (HL-3150CDN / HL-3150CDW / HL-3170CDW)

9

A telepítés előtt

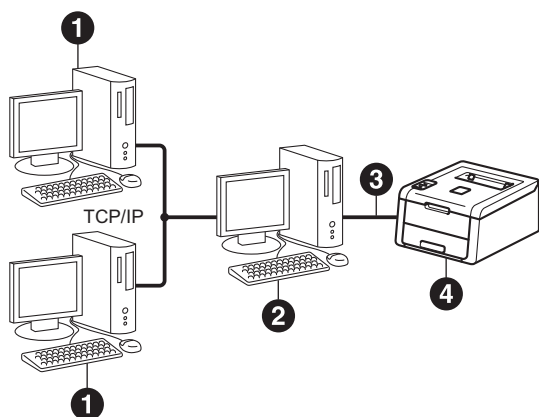

- 1 Kliens számítógép
- 2 A „kiszolgálóként” vagy „nyomtatókiszolgálóként” használt számítógép
- 3 TCP/IP vagy USB
- 4 Készülék

MEGJEGYZÉS

Ha a készüléket hálózatra kívánja csatlakoztatni, javasoljuk, hogy a telepítés előtt lépjen kapcsolatba a rendszeradminisztrátorával.

- a Győződjön meg arról, hogy számítógépe be van kapcsolva, és rendszergazdaként jelentkezett be.
- b Ellenőrizze, hogy a készülék be van-e kapcsolva.

10

A nyomtató illesztőprogram telepítése

- a Helyezze a CD-ROM-ot a CD-ROM meghajtóba. Ha a rendszer kéri, válassza ki a modellt és a nyelvet.

MEGJEGYZÉS

- Ha a Brother képernyő nem jelenik meg automatikusan, válassza a **Számítógép (Sajátgép)** lehetőséget, kattintson duplán a CD-ROM ikonjára, majd kattintson duplán a **start.exe** fájlra.
- Windows Vista®, Windows® 7 és Windows® 8 felhasználók esetén: ha megjelenik a **Felhasználói fiókok felügyelete** képernyő, a telepítés folytatáshoz engedélyezze az ablakot.

- b Kattintson az **Meghajtószoftver telepítése** lehetőségre, majd kattintson a **Igen** gombra, ha elfogadja a licencszerződést.
- c Válassza a **Vezetékes Hálózati Kapcsolat (Ethernet)** lehetőséget, majd kattintson a **Tovább** gombra.

MEGJEGYZÉS

A HL-3170CDW modell esetén: ha telepíteni kívánja a PS illesztőprogramot (BR-Script3 nyomtató-illesztőprogramot), válassza a **Custom Install (Egyéni felhasználó telepítés)** lehetőséget, és kövesse a képernyőn megjelenő utasításokat.

- d Válassza a **Hálózati megosztott nyomtató** lehetőséget, majd kattintson a **Tovább** gombra.
- e Válassza ki készülék várakozási sorát, majd kattintson az **OK** gombra.

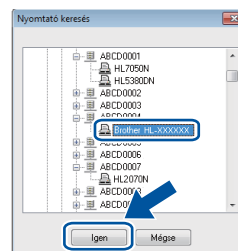
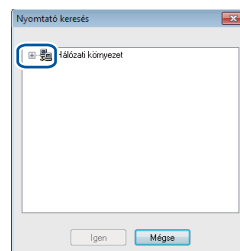

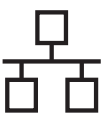

MEGJEGYZÉS

Ha nem ismeri a hálózati várakozási sor nevét és helyét, lépjen kapcsolatba a rendszergazdával.

f A telepítés automatikusan folytatódik. A telepítés képernyői egymás után jelennek meg. Ha a rendszer kéri, kövesse a képernyőn megjelenő utasításokat.

FONTOS

A telepítés során egyik ablakot SE szakítsa meg/csukja be. Néhány percbe telhet, amíg minden képernyő megjelenik.

g Amikor megjelenik a **On-Line regisztráció** képernyő, válassza ki a kívánt elemeket, és kövesse a képernyőn megjelenő utasításokat. A regisztrációs eljárás befejezése után kattintson a **Tovább** gombra.

h Amikor megjelenik a **A telepítés befejeződött** képernyő, válassza ki a kívánt elemeket, majd kattintson a **Befejezés** gombra.

MEGJEGYZÉS

A biztonsági beállításoktól függően előfordulhat, hogy a készülék vagy a készülék szoftverének használatakor megjelenik a Windows® rendszerbiztonság vagy egy vírusirtó szoftver ablaka. A folytatáshoz engedélyezze az ablakot.

Befejezés

A telepítés befejeződött.

MEGJEGYZÉS

- Ha a Brother kézikönyvek PDF-formátumban találhatóak meg a CD-ROM-on, az Adobe® Reader® program segítségével nyithatja meg azokat. Amennyiben telepítve van a számítógépére az Adobe® Reader® program, de nem tudja megnyitni a fájlokat, módosítsa a „.pdf” fájlok társítását az „Adobe® Reader®” programra a **Vezérlőpult** segítségével. További információkat az ezen modellhez tartozó GYIK szakaszban talál a <http://solutions.brother.com/> címen.
- **XML Paper Specification nyomtató-illesztőprogram**
Az XML Paper Specification nyomtató-illesztőprogram a legalkalmasabb nyomtató-illesztőprogram a Windows Vista®, Windows® 7 és Windows® 8 rendszerekhez, amennyiben olyan alkalmazásokról nyomtat, amelyek az XML Paper Specification specifikációt használják. Töltse le a legfrissebb illesztőprogramot a Brother Solutions Center <http://solutions.brother.com/> címen elérhető webhelyéről.



Macintosh számítógépen használt vezetékes hálózati interfész kábel esetén (HL-3150CDN / HL-3150CDW / HL-3170CDW)

9

A telepítés előtt

FONTOS

Ha Mac OS X v10.6.7 vagy régebbi rendszert használ, frissítse azt Mac OS X v10.6.8, 10.7.x vagy 10.8.x rendszerre. (A legújabb Mac OS X illesztőprogram-frissítésekért, valamint további információkért látogasson el a <http://solutions.brother.com/> webhelyre.)

a Győződjön meg arról, hogy az eszközt csatlakoztatta a hálózati tápellátáshoz, és hogy Macintosh számítógépét bekapcsolta. Önnek rendszergazdai jogosultságokkal kell bejelentkeznie.

b Távolítsa el a védősapkát a  jelű Ethernet portról a számítógépen.

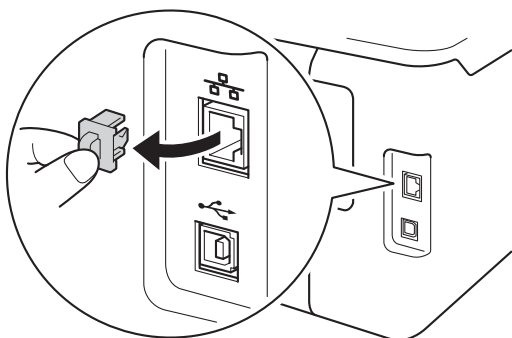

c Csatlakoztassa a hálózati interfész kábelt az Ethernet porthoz, majd csatlakoztassa az elosztó egyik szabad portjához.

d Ellenőrizze, hogy a készülék be van-e kapcsolva.

10

A nyomtató illesztőprogram telepítése

a Helyezze a CD-ROM-ot a CD-ROM meghajtóba, majd kattintson duplán az asztalon található **BROTHER** ikonra.

b Kattintson duplán az **Start Here OSX** (OSX kezdje itt) ikonra. Ha a rendszer kéri, válassza ki a modellt.

c (HL-3150CDW / HL-3170CDW)

Válassza a **Wired Network Connection (Ethernet)** (Vezetékes Hálózati Kapcsolat (Ethernet)) lehetőséget, majd kattintson a **Next** (Tovább) gombra.

d A telepítés képernyői egymás után jelennek meg. Ha a rendszer kéri, kövesse a képernyőn megjelenő utasításokat.

MEGJEGYZÉS

A telepítés befejezése néhány percet vehet igénybe.

e Válassza ki készülékét a listából, majd kattintson az **Next** (Tovább) gombra.

MEGJEGYZÉS

Ha több azonos modell is csatlakoztatva van a hálózathoz, megjelenik a készülék IP-címe, hogy könnyebben azonosítható a készülék.

f Amikor megjelenik a **Add Printer** (Nyomtató hozzáadása) képernyő, kattintson a **Add Printer** (Nyomtató hozzáadása) gombra.

g Válassza ki készülékét a listából, majd kattintson a **Add** (Hozzáadás), végül a **Next** (Tovább) gombra.
(OS X v10.8.x)

Válassza a **HL-XXXX CUPS** illesztőprogramot a **Use** (Használat) helyi menüből. (Az XXXX a modell nevét jelöli.)

MEGJEGYZÉS

- A HL-3170CDW modell esetén: PS-illesztőprogram hozzáadásához (BR-Script3 nyomtató-illesztőprogram), válassza ki azt a **Print Using (Use)** (Használat (Használat)) helyi menüből.

- Amikor megjelenik a **Brother Support** (Brother támogatás) képernyő, válassza ki a kívánt elemeket, és kövesse a képernyőn megjelenő utasításokat.

Befejezés

A telepítés befejeződött.



Vezeték nélküli hálózati interfész használata esetén (HL-3140CW / HL-3150CDW / HL-3170CDW)

9

Mielőtt elkezdené

FONTOS

- Ha a készüléket hálózatra kívánja csatlakoztatni, javasoljuk, hogy a telepítés előtt lépjen kapcsolatba a rendszeradminisztrátorával. A telepítéshez ismernie kell vezeték nélküli hálózatának beállításait.
- Ha korábban konfigurálta a készülék vezeték nélküli beállításait, vissza kell állítania a hálózati beállításokat, mielőtt újra konfigurálni tudná a vezeték nélküli beállításokat.
 1. A készülék ▲ vagy ▼ gombjának segítségével válassza ki a Hálózat lehetőséget, majd nyomja meg az **OK** gombot.
 2. A ▲ vagy ▼ gomb segítségével válassza ki a Hál. alapáll. lehetőséget, majd nyomja meg az **OK** gombot.
 3. Amikor megjelenik az Újraindítás OK?, nyomja meg a ▲ gombot az Igen kiválasztásához.

Infrastruktúra mód

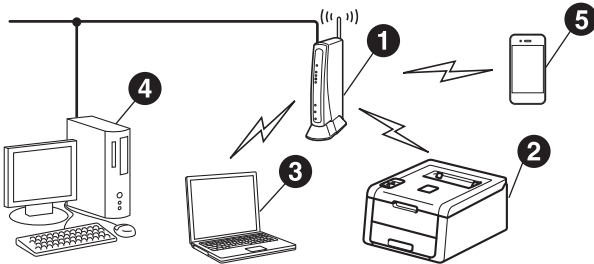

- 1 Vezeték nélküli hozzáférési pont/útválasztó
- 2 Vezeték nélküli hálózati készülék (az Ön készüléke)
- 3 Vezeték nélküli kapcsolatra képes számítógép a vezeték nélküli hozzáférési ponthoz/útválasztóhoz csatlakoztatva
- 4 Vezetékes számítógép a vezeték nélküli hozzáférési ponthoz/útválasztóhoz csatlakoztatva
- 5 Mobileszköz a vezeték nélküli hozzáférési ponthoz/útválasztóhoz csatlakoztatva



10 Válassza ki a vezeték nélküli beállítás módszerét

Az alábbi utasításokban három módszert talál arra, hogy miként állítsa be Brother készülékét egy vezeték nélküli hálózaton. Ha a vezeték nélküli beállítási folyamatot a 5. oldalon található **5.** lépéssel kezdte (mobilkészülök esetén), folytassa a **b** módszerrel (Beállítási varázsló). Más felhasználók esetén válassza ki a környezethez megfelelő módszert.

MEGJEGYZÉS

A készülék bármely más vezeték nélküli környezetben történő telepítésének utasításait lásd: *Hálózati használati útmutató*.

a Beállítás a telepítő program CD-ROM-ja, illetve egy USB kábel átmeneti használatával (Windows® és Macintosh esetén)

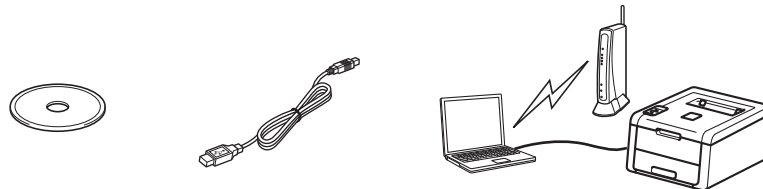

Ezen módszer esetében a hálózathoz vezeték nélkül csatlakozó számítógép használata ajánlott.

FONTOS

- A beállítás ideje alatt átmenetileg USB kábelt kell használnia (nem tartozék).
- Windows® XP rendszer használata esetén, illetve ha hálózati kábelt használ a számítógép a vezeték nélküli hozzáférési ponthoz vagy útválasztóhoz való csatlakoztatásához, a folytatáshoz ismernie kell a vezeték nélküli hozzáférési pont vagy útválasztó SSID azonosítóját és hálózati kulcsát. Jegyezze fel a vezeték nélküli hálózat beállításait az alábbi területen.
- Ha segítségre van szüksége a beállítás során, és szeretne kapcsolatba lépni a Brother ügyfélszolgálattal, készítse elő SSID azonosítóját (hálózat neve) és hálózati kulcsát. Ezen információk megkereséséhez nem áll módunkban segítséget nyújtani.

Elem	Jegyezze fel a vezeték nélküli hálózat jelenlegi beállításait
SSID (hálózat neve)	
Hálózati kulcs* (biztonsági kulcs/titkosítási kulcs)	

* A hálózati kulcsra hivatkozhatnak jelszóként, biztonsági kulcsként vagy titkosítási kulcsként is.

MEGJEGYZÉS

- Ha ezek az információk nincsenek a birtokában (SSID és hálózati kulcs), nem folytathatja a vezeték nélküli beállítást.
- Ezen információk a következő helyen találhatóak (SSID és hálózati kulcs):
 1. Tekintse meg a vezeték nélküli hozzáférési ponthoz/útválasztóhoz mellékelt dokumentációt.
 2. Az alapértelmezett hálózati név a hozzáférési pont/útválasztó gyártójának neve vagy a modell neve is lehet.
 3. Ha a biztonsági információk nincsenek a birtokában, forduljon az útválasztó gyártójához, a rendszeradminisztrátorhoz vagy az internetszolgáltatóhoz.

Most menjen a

18 oldal



b Kézi beállítás a vezérlőpultról a beállítási varázsló használatával (Windows®, Macintosh és mobileszközök)

Ha a vezeték nélküli hozzáférési pont vagy útválasztó nem támogatja a WPS (Wi-Fi Protected Setup™) vagy AOSS™ módszert, **jegyezze le a vezeték nélküli hozzáférési pont vagy útválasztó vezeték nélküli hálózati beállításait** az alábbi területen.

FONTOS

Ha segítségre van szüksége a beállítás során, és szeretne kapcsolatba lépni a Brother ügyfélszolgálatával, készítse elő SSID azonosítóját (hálózat neve) és hálózati kulcsát. Ezen információk megkereséséhez nem áll módunkban segítséget nyújtani.

Elem	Jegyezze fel a vezeték nélküli hálózat jelenlegi beállításait
SSID (hálózat neve)	
Hálózati kulcs* (biztonsági kulcs/titkosítási kulcs)	

* A hálózati kulcsra hivatkozhatnak jelszökeként, biztonsági kulcsként vagy titkosítási kulcsként is.

MEGJEGYZÉS

- Ha ezek az információk nincsenek a birtokában (SSID és hálózati kulcs), nem folytathatja a vezeték nélküli beállítást.
- Ezen információk a következő helyen találhatóak (SSID és hálózati kulcs):
 1. Tekintse meg a vezeték nélküli hozzáférési ponthoz/útválasztóhoz mellékelt dokumentációt.
 2. Az alapértelmezett hálózati név a hozzáférési pont/útválasztó gyártójának neve vagy a modell neve is lehet.
 3. Ha a biztonsági információk nincsenek a birtokában, forduljon az útválasztó gyártójához, a rendszeradminisztrátorhoz vagy az internetszolgáltatóhoz.

Most menjen a

20 oldal

c Egygombos beállítás WPS vagy AOSS™ (Windows®, Macintosh és mobileszközök) használatával

Akkor alkalmazza ezt a módszert, ha a vezeték nélküli hozzáférési pont vagy útválasztó támogatja az automatikus vezeték nélküli (egygombos) beállítást (WPS vagy AOSS™).

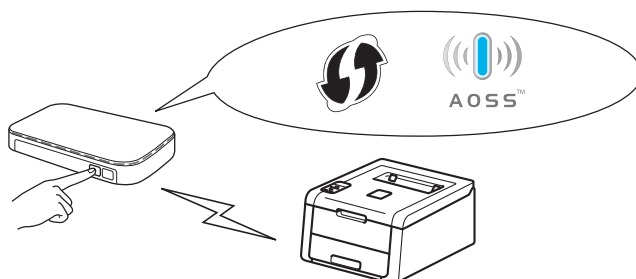

Most menjen a

22 oldal



Beállítás a telepítő program CD-ROM-ja, illetve egy USB kábel átmeneti használatával (Windows® és Macintosh esetén)

11

Vezeték nélküli beállítások megadása

FONTOS

- A beállítás ideje alatt átmenetileg USB kábelt kell használnia (nem tartozék).
- Windows® XP rendszer használata esetén, illetve ha hálózati kábelt használ a számítógép a vezeték nélküli hozzáférési ponthoz vagy útválasztóhoz való csatlakoztatásához, a folytatáshoz ismernie kell a vezeték nélküli hozzáférési pont vagy útválasztó SSID azonosítóját és hálózati kulcsát, amelyet korábban, a 16. oldalon található **10-a** lépésben jegyzett fel.

MEGJEGYZÉS

- Ha a készüléket IEEE 802.1x támogatással rendelkező vezeték nélküli hálózatban használja, tekintse meg a Hálózati használati útmutatót: *IEEE 802.1x hitelesítés használata*.
- A képernyő felvételek ebben a lépésben a Windows® rendszerből származnak. A számítógépén megjelenő képernyők az operációs rendszertől függően eltérhetnek ettől.

- a** Helyezze a CD-ROM-ot a CD-ROM meghajtóba.

MEGJEGYZÉS

(Windows®)

- Ha a rendszer kéri, válassza ki a modellt és a nyelvet.
- Ha a Brother képernyő nem jelenik meg automatikusan, válassza a **Számítógép (Sajátgép)** lehetőséget, kattintson duplán a CD-ROM ikonjára, majd kattintson duplán a **start.exe** fájlra.
- Windows Vista®, Windows® 7 és Windows® 8 felhasználók esetén: ha megjelenik a **Felhasználói fiókok felügyelete** képernyő, a telepítés folytatáshoz engedélyezze az ablakot.

- b** (Windows®)
Kattintson az **Meghajtószoftver telepítése** lehetőségre, majd kattintson a **Igen** gombra, ha elfogadja a licencszerződést.

(Macintosh)

Kattintson duplán az asztalon található **BROTHER** ikonra, majd kattintson duplán a képernyő **Start Here OSX** (OSX kezdje itt) ikonjára. Ha a rendszer kéri, válassza ki a modellt.

- c** Válassza a **Vezetéknélküli Hálózati Kapcsolat** lehetőséget, majd kattintson a **Tovább** gombra.
- Windows® esetén: **d**.
 - Macintosh esetén: **e**.

MEGJEGYZÉS

(Windows®)

A HL-3170CDW modell esetén: ha telepíteni kívánja a PS illesztőprogramot (BR-Script3 nyomtató-illesztőprogramot), válassza a **Custom Install (Egyéni felhasználó telepítés)** lehetőséget, és kövesse a képernyőn megjelenő utasításokat.

- d** Válassza a **Brother pont-pont közötti hálózati nyomtató** vagy **Hálózati megosztott nyomtató** lehetőséget, majd kattintson a **Tovább** gombra.

MEGJEGYZÉS

- A **Hálózati megosztott nyomtató** kiválasztása esetén válassza ki készülék várakozási sorát, majd kattintson az **OK** gombra.
- Adja meg a tűzfal beállításait, majd kattintson a **Tovább** gombra.

- e** Válassza a **Igen, rendelkezem USB-kábellel a telepítéshez** lehetőséget, majd kattintson a **Tovább** gombra.

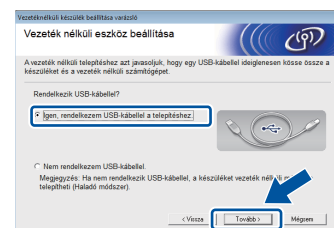

MEGJEGYZÉS

Ha megjelenik az **Fontos figyelmeztetés** képernyő, olvassa el a figyelmeztetést. Jelölje be a jelölőnégyzetet az SSID azonosító és a hálózati kulcs megerősítése után, majd kattintson a **Tovább** gombra.



f Átmenetileg csatlakoztassa az USB kábelt (nem tartozék) közvetlenül a számítógéphez és a készülékhez.

g Tegye az alábbiak egyikét:

- Ha megjelenik a **Telepítés megerősítése** képernyő, jelölje be a jelölőnégyzetet, kattintson a **Tovább** lehetőségre, majd ugorjon a **h** lépésre.
- Ha nem jelenik meg automatikusan a **Telepítés megerősítése** képernyő, ugorjon az **i** lépésre.

h Ha a felsorolt SSID használatával kíván csatlakozni, jelölje be a **Igen** választógombot. Kattintson a **Tovább** gombra, majd folytassa a **k** lépéssel.

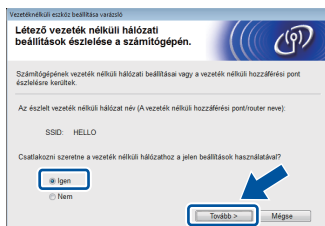

i A varázsló a készülékről elérhető vezeték nélküli hálózatokat keres. Válassza ki a hálózatához a 16. oldalon található **10-a** lépésben lejegyzett SSID azonosítót, majd kattintson a **Tovább** gombra.

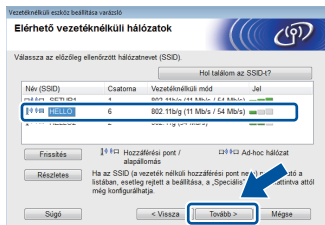

MEGJEGYZÉS

- Ha a lista üres, ellenőrizze, hogy a vezeték nélküli hozzáférési pont vagy útválasztó kape-tápfeszültséget és közvetíti-e az SSID azonosítót. Ellenőrizze, hogy a készülék és a vezeték nélküli hozzáférési pont vagy útválasztó megfelelő távolságban található-e a vezeték nélküli kommunikációhoz. Kattintson a **Frissítés** gombra.
- Ha a vezeték nélküli hozzáférési pontot vagy útválasztót úgy állították be, hogy ne közvetítse az SSID azonosítót, manuálisan hozzáadhatja a listához a **Részletes** gombra kattintva. Kövesse a képernyőn megjelenő utasításokat a **Név (SSID)** megadásához, majd kattintson a **Tovább** gombra.

j Adja meg a 16. oldalon található **10-a** lépésben lejegyzett **Hálózati kulcs** információt, majd kattintson a **Tovább** gombra.

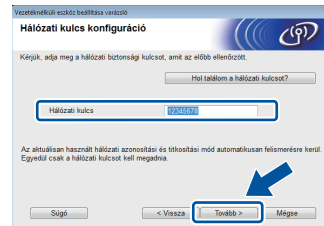

MEGJEGYZÉS

Ha hálózata nincs beállítva hitelesítésre és titkosításra, megjelenik az **FIGYELEM!** képernyő. A konfigurálás folytatásához kattintson az **OK** gombra.

k Ellenőrizze a vezeték nélküli hálózat beállításait, majd kattintson a **Tovább** gombra. A beállításokat a rendszer elküldi a készülék számára.

MEGJEGYZÉS

- A beállítások változatlanok maradnak, ha a **Mégse** gombra kattint.
- Ha kézzel szeretné megadni a készülék IP-címének beállításait, kattintson a **IP-cím megváltoztatása** lehetőségre, és adja meg a hálózatra vonatkozó szükséges IP-cím beállításokat.
- Ha megjelenik a vezeték nélküli hálózat beállításának hibáját jelző képernyő, kattintson a **Újra** gombra.

Válassza le az USB kábelt a számítógépről és a készülékről, majd kattintson a **Tovább** gombra.



A vezeték nélküli beállítás ezzel befejeződött.
A készülék LCD kijelzőjétől jobbra található négyfokozatú skála jelzi a vezeték nélküli hozzáférési pont vagy útválasztó vezeték nélküli jelének erősségét.

A nyomtató-illesztőprogram telepítéséhez ugorjon a 13. lépésre.

Windows® felhasználók esetén:

Most menjen a 12-e lépés a 26. oldalon

Macintosh felhasználók esetén:

Most menjen a 12-d. lépés a 27. oldalon



Kézi beállítás a vezérlőpultról a beállítási varázsló használatával (Windows®, Macintosh és mobileszközök)

11

Vezeték nélküli beállítások megadása

FONTOS

A folytatás előtt készítse elő a hálózat a 17. oldalon található **10-b** lépésben feljegyzett vezeték nélküli beállításait.

MEGJEGYZÉS

Ha a készüléket IEEE 802.1x támogatással rendelkező vezeték nélküli hálózatban használja, tekintse meg a Hálózati használati útmutató: *IEEE 802.1x hitelesítés használata*.

- a** Ha a vezeték nélküli beállítási folyamatot a 5. oldalon található **5.** lépéssel kezdte (mobileszközök esetén), folytassa a **c** lépéssel.
Minden más felhasználó esetén folytassa a **b** lépéssel.
- b** A készülék **▲** vagy **▼** gombjának megnyomásával válassza ki a **Hálózat** lehetőséget, majd nyomja meg az **OK** gombot. A **▼** vagy a **▲** gomb megnyomásával válassza ki a **WLAN** lehetőséget, majd nyomja meg az **OK** gombot.
- c** A **▲** vagy **▼** gomb megnyomásával válassza ki a **Telep. Varázsló** lehetőséget, majd nyomja meg az **OK** gombot.
Amikor megjelenik a **WLAN eng.?** üzenet, nyomja meg a **▲** gombot az elfogadáshoz. Ez elindítja a vezeték nélküli beállítás varázslóját.
A vezeték nélküli beállítás varázslójából való kilépéshez nyomja meg a **Cancel** gombot.
- d** A készülék megkeresi a rendelkezésre álló SSID-eket. A rendelkezésre álló SSID azonosítók listájának megjelenítése néhány percet vesz igénybe.
Ha megjelenik az SSID azonosítók listája, a **▲** vagy a **▼** gomb segítségével válassza ki a 17. oldalon található **10-b** lépésben feljegyzett SSID azonosítót, majd nyomja meg az **OK** gombot.

e

- Tegye az alábbiak egyikét:
- Ha a kiválasztott SSID azonosítóval rendelkező vezeték nélküli hozzáférési pont vagy útválasztó támogatja a WPS beállítást, és megjelenik a **WPS elérhető** üzenet, nyomja meg a **▲** gombot, majd folytassa az **f** lépéssel.
 - Ha olyan hitelesítési vagy titkosítási módot használ, amelyhez hálózati kulcs szükséges, folytassa a **g** lépéssel.
 - Ha a nyitott rendszer hitelesítési módszert használja, és nem használ titkosítási módszert, folytassa a **h** lépéssel.

MEGJEGYZÉS

- Ha a lista üres, ellenőrizze, hogy a vezeték nélküli hozzáférési pont vagy útválasztó kap-e tápfeszültséget és közvetíti-e az SSID azonosítót. Helyezze közelebb a készüléket a vezeték nélküli hozzáférési ponthoz vagy útválasztóhoz, majd próbálkozzon újra a **b** lépéstől.
- Ha a vezeték nélküli hozzáférési pont vagy útválasztó úgy van beállítva, hogy ne közvetítse az SSID azonosítót, akkor kézzel kell hozzáadnia az SSID nevet. Részletes információk, Hálózati használati útmutató: *A készülék beállítása, ha az SSID azonosító szórása le van tiltva*.

f

A készülék automatikus vezeték nélküli móddal történő csatlakoztatásához a **▲** gomb segítségével válassza ki a **Igen** lehetőséget. (Ha a **Nem** lehetőséget választja, folytassa a **g** lépéssel a hálózati kulcs megadásához.)
Amikor megjelenik a **Ny: WPS a rtr-en** üzenet, nyomja meg a **WPS** gombot a vezeték nélküli hozzáférési ponton vagy útválasztón, majd nyomja meg kétszer a **▲** gombot. Folytassa a **h** lépéssel.

g

Adja meg a 17. oldalon található **10-b** lépésben feljegyzett hálózati kulcsot.
Karakter vagy szám megadásához tartsa lenyomva vagy nyomja meg többször a **▲** vagy a **▼** gombot, amíg meg nem jelenik a kívánt karakter, majd nyomja meg az **OK** gombot.
A beírt karakterek törléséhez nyomja meg a **Back** billentyűt.
További információkért lásd: *Szövegbevitel a vezeték nélküli hálózat beállítások megadásakor* című részt a(z) 25. oldalon.



Miután az összes karaktert beírta, nyomja meg az **OK** gombot, majd az **Igen** megjelenésekor nyomja meg a **▲** gombot a beállítások alkalmazásához.

h Az Ön által megadott információk felhasználásával készüléke most megpróbál csatlakozni vezeték nélküli hálózatához.

A készülék LCD kijelzőjén megjelenik a csatlakozás eredményét jelző üzenet, és a készülék automatikusan kinyomtatja a WLAN-jelentés lapot.

Ha a csatlakozás sikertelen, ellenőrizze a hibakódot a nyomtatott jelentésen, és tekintse meg a *Hibakeresés* című részt a(z) 23. oldalon fejezetet.

Nyomja meg a **OK** gombot.



A vezeték nélküli beállítás ezzel befejeződött.

A készülék LCD kijelzőjétől jobbra található négyfokozatú skála jelzi a vezeték nélküli hozzáférési pont vagy útválasztó vezeték nélküli jelének erősségét.

Ha számítógép felhasználója, telepítse a nyomtató-illesztőprogramot.

Windows® felhasználók esetén:

Most menjen a

12. lépés a 26. oldalon

Macintosh felhasználók esetén:

Most menjen a

12. lépés a 27. oldalon

Ha a beállítást a 5. oldalon található 5. lépéstől kezdő mobil eszköz-felhasználó, térjen vissza a 6. lépéshez a 5. oldalra, a készülék beállításának folytatásához.

MEGJEGYZÉS

Ha mobil eszköz felhasználója, tekintse meg a Speciális hálózat használati útmutatóját a készülék és az alkalmazások együttes használatával kapcsolatos további információkért. A használt alkalmazáshoz tartozó kézikönyv letöltéséhez keresse fel a Brother Solutions Center webhelyét a <http://solutions.brother.com/> címen, és kattintson a Kézikönyvek hivatkozásra azon az oldalon, amelyen az adott modell található.



Egygombos beállítás WPS (Wi-Fi Protected Setup) vagy AOSS™ (Windows®, Macintosh és mobileszközök) használatával

11 Konfigurálja a vezeték nélküli beállításokat

- a** Győződjön meg arról, hogy a vezeték nélküli hozzáférési ponton vagy útválasztón megtalálható az alább látható WPS vagy AOSS™ szimbólum.



- b** A Brother készüléket helyezze el a WPS vagy AOSS™ módszert támogató hozzáférési pont vagy útválasztó hatótávolságán belül. A hatótávolság a környezettől függően eltérő lehet. (Lásd a vezeték nélküli hozzáférési ponthoz vagy útválasztóhoz mellékelt utasításokat.)

Ha a 5. oldalon található **5.** lépéstől kezdte a vezeték nélküli beállítást, folytassa a **d** lépéssel.

Minden más felhasználó esetén folytassa a **c** lépéssel.

- c** A készülék **▲** vagy **▼** gombjának megnyomásával válassza ki a **Hálózat** lehetőséget, majd nyomja meg az **OK** gombot. A **▼** vagy a **▲** gomb megnyomásával válassza ki a **WLAN** lehetőséget, majd nyomja meg az **OK** gombot.

- d** A **▲** vagy **▼** gomb megnyomásával válassza ki a **WPS/AOSS** lehetőséget, majd nyomja meg az **OK** gombot.

Amikor megjelenik a **WLAN eng.?** üzenet, nyomja meg a **▲** gombot az elfogadáshoz. Ez elindítja a vezeték nélküli beállítás varázslóját.

A vezeték nélküli beállítás varázslójából való kilépéshez nyomja meg a **Cancel** gombot.

- e** Amikor megjelenik a **Ny. Key a rtr-en** üzenet, nyomja meg a WPS vagy AOSS™ gombot a vezeték nélküli hozzáférési ponton vagy útválasztón (további információkat a vezeték nélküli hozzáférési ponthoz vagy útválasztóhoz mellékelt útmutatóban talál), azután nyomja meg a készülék **▲** gombját.

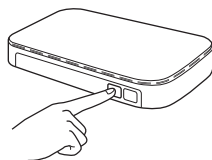

Ez a funkció automatikusan észleli, hogy a hozzáférési pont vagy útválasztó melyik módot használja (WPS vagy AOSS™) a készülék konfigurálásához.

MEGJEGYZÉS

Ha a vezeték nélküli hozzáférési pont vagy útválasztó támogatja a WPS (PIN) módszert, és a PIN (Personal Identification Number) módszerrel kívánja konfigurálni a készüléket, lásd a Hálózati használati útmutató: *Konfigurálás a WPS (Wi-Fi Protected Setup) PIN módszerének használatával.*

- f** A készülék LCD kijelzőjén megjelenik a csatlakozás eredményét jelző üzenet, és a készülék automatikusan kinyomtatja a WLAN-jelentés lapot.

Ha a csatlakozás sikertelen, ellenőrizze a hibakódot a nyomtatott jelentésen, és tekintse meg a *Hibakeresés* című részt a(z) 23. oldalon fejezetet.

Nyomja meg a **OK** gombot.



A vezeték nélküli beállítás ezzel befejeződött.

A készülék LCD kijelzőjétől jobbra található négyfokozatú skála jelzi a vezeték nélküli hozzáférési pont vagy útválasztó vezeték nélküli jelének erősségét.

A nyomtató-illesztőprogram telepítéséhez ugorjon a 12. lépésre.

Windows® felhasználók esetén:

Most menjen a

26 oldal

Macintosh felhasználók esetén:

Most menjen a

27 oldal

MEGJEGYZÉS

Ha mobileszköz felhasználója, tekintse meg a Speciális hálózat használati útmutatóját a készülék és az alkalmazások együttes használatával kapcsolatos további információkért. A használt alkalmazáshoz tartozó kézikönyv letöltéséhez keresse fel a Brother Solutions Center webhelyét a <http://solutions.brother.com/> címen, és kattintson a Kézikönyvek hivatkozásra azon az oldalon, amelyen az adott modell található.



Hibakeresés

FONTOS

Ha segítségre van szüksége a beállítás során, és szeretne kapcsolatba lépni a Brother ügyfélszolgálattal, készítse elő SSID azonosítóját (hálózat neve) és hálózati kulcsát. Ezen információk megkereséséhez nem áll módunkban segítséget nyújtani.

A vezeték nélküli beállítások (hálózat neve (SSID) és hálózati kulcs) megkeresése*

1. Tekintse meg a vezeték nélküli hozzáférési ponthoz/útválasztóhoz mellékelt dokumentációt.
2. Az alapértelmezett hálózati név a hozzáférési pont/útválasztó gyártójának neve vagy a modell neve is lehet.
3. Ha a biztonsági információk nincsenek a birtokában, forduljon az útválasztó gyártójához, a rendszeradminisztrátorhoz vagy az internetszolgáltatóhoz.

* A hálózati kulcsra hivatkozhatnak jelszóként, biztonsági kulcsként vagy titkosítási kulcsként is.

* Ha a vezeték nélküli hozzáférési pont vagy útválasztó úgy van beállítva, hogy ne közvetítse az SSID azonosítót, a készülék nem észleli automatikusan az SSID azonosítót. Meg kell adnia kézzel az SSID nevet (lásd: Hálózati használati útmutató: *A készülék beállítása, ha az SSID azonosító szórása le van tiltva*).

WLAN-jelentés

Ha a nyomtatott WLAN-jelentés szerint a csatlakozás sikertelen, ellenőrizze a hibakódot a nyomtatott jelentésen, és tekintse meg a következő utasításokat:

Hibakód	Ajánlott megoldások
TS-01	<p>A vezeték nélküli beállítás nincs aktiválva, kapcsolja BE a vezeték nélküli beállítást.</p> <ul style="list-style-type: none"> - Ha a készülékhez LAN-kábel van csatlakoztatva, válassza le a kábelt, majd kapcsolja BE a készülék vezeték nélküli beállítását. <ol style="list-style-type: none"> 1. A készülék ▲ vagy ▼ gombjának megnyomásával válassza ki a Hálózat lehetőséget, majd nyomja meg az OK gombot. 2. A ▲ vagy ▼ gomb megnyomásával válassza ki a WLAN lehetőséget, majd nyomja meg az OK gombot. 3. A ▲ vagy ▼ gomb megnyomásával válassza ki a Telep. Varázsló lehetőséget, majd nyomja meg az OK gombot. 4. Amikor megjelenik a WLAN eng. ? üzenet, nyomja meg a ▲ gombot az elfogadáshoz. Ez elindítja a vezeték nélküli beállítás varázslóját.
TS-02	<p>A vezeték nélküli hozzáférési pont vagy útválasztó nem észlelhető.</p> <ul style="list-style-type: none"> - Ellenőrizze a következő négy pontot: <ol style="list-style-type: none"> 1. Ellenőrizze, hogy a vezeték nélküli hozzáférési pont vagy útválasztó be van-e kapcsolva. 2. Helyezze akadálymentes helyre a készüléket, vagy közelebb a vezeték nélküli hozzáférési ponthoz vagy útválasztóhoz. 3. A vezeték nélküli beállítások konfigurálásának időtartamára helyezze a készüléket a vezeték nélküli hozzáférési ponttól vagy útválasztótól körülbelül egy méteren belülre. 4. Ha a vezeték nélküli hozzáférési pont vagy útválasztó MAC-cím szűrést használ, ellenőrizze, hogy a szűrőben engedélyezve van-e a Brother készülék MAC-címe. - Ha kézzel adta meg az SSID azonosítót és a biztonsági információkat (SSID/hitelesítési mód/titkosítási mód/hálózati kulcs), előfordulhat, hogy helytelenül adta meg az információkat. Ellenőrizze újra az SSID azonosítót és a biztonsági információkat (lásd: <i>A vezeték nélküli beállítások (hálózat neve (SSID) és hálózati kulcs) megkeresése*</i> című részt a(z) 23. oldalon). Ha szükséges, adja meg ismét a helyes információkat.



Hibakód	Ajánlott megoldások												
TS-03	<p>Elképzelhető, hogy a megadott vezeték nélküli hálózati és biztonsági beállítás helytelen.</p> <p>Ellenőrizze a vezeték nélküli hálózat beállításainak helyességét.(lásd: <i>A vezeték nélküli beállítások (hálózat neve (SSID) és hálózati kulcs) megkeresése*</i> című részt a(z) 23. oldalon).</p> <p>* Ellenőrizze, hogy a megadott vagy kiválasztott SSID/hitelesítési mód/titkosítási mód/felhasználói azonosító/felhasználói jelszó helyes-e.</p>												
TS-04	<p>A kiválasztott vezeték nélküli hozzáférési pont vagy útválasztó által használt hitelesítési és titkosítási módokat nem támogatja a készülék.</p> <p>Infrastruktúra mód esetén módosítsa a vezeték nélküli hozzáférési pont vagy útválasztó hitelesítési és titkosítási módszerét. A készülék a következő hitelesítési módszereket támogatja: WPA™, WPA2™, NYITOTT és megosztott kulcs. A WPA a TKIP vagy AES titkosítási módszereket támogatja. A WPA2 az AES módszert támogatja titkosítási módszerként. A NYITOTT és megosztott kulcs a WEP-titkosításnak felel meg.</p> <p>Ha a probléma nem oldódik meg, előfordulhat, hogy a megadott SSID vagy a hálózati beállítások helytelenek. Ellenőrizze a vezeték nélküli hálózat beállításainak helyességét.(lásd: <i>A vezeték nélküli beállítások (hálózat neve (SSID) és hálózati kulcs) megkeresése*</i> című részt a(z) 23. oldalon).</p> <p>Hitelesítési és titkosítási módszerek egyesített táblázata</p> <table border="1"> <thead> <tr> <th>Hitelesítési módszer</th> <th>Titkosítási módszer</th> </tr> </thead> <tbody> <tr> <td rowspan="2">WPA-Personal</td> <td>TKIP</td> </tr> <tr> <td>AES</td> </tr> <tr> <td>WPA2-Personal</td> <td>AES</td> </tr> <tr> <td rowspan="2">NYITOTT</td> <td>WEP</td> </tr> <tr> <td>NINCS (titkosítás nélkül)</td> </tr> <tr> <td>Megosztott kulcs</td> <td>WEP</td> </tr> </tbody> </table> <p>Ad-hoc mód esetén módosítsa a számítógép a vezeték nélküli beállításokra vonatkozó hitelesítési és titkosítási módját. A készülék csak a NYITOTT hitelesítési módot támogatja, választható WEP-titkosítással.</p>	Hitelesítési módszer	Titkosítási módszer	WPA-Personal	TKIP	AES	WPA2-Personal	AES	NYITOTT	WEP	NINCS (titkosítás nélkül)	Megosztott kulcs	WEP
Hitelesítési módszer	Titkosítási módszer												
WPA-Personal	TKIP												
	AES												
WPA2-Personal	AES												
NYITOTT	WEP												
	NINCS (titkosítás nélkül)												
Megosztott kulcs	WEP												
TS-05	<p>A biztonsági információk (SSID/hálózati kulcs) helytelenek.</p> <p>Ellenőrizze, hogy az SSID és a biztonsági információk (hálózati kulcs) helyesek-e (lásd: <i>A vezeték nélküli beállítások (hálózat neve (SSID) és hálózati kulcs) megkeresése*</i> című részt a(z) 23. oldalon).</p> <p>Ha az útválasztója WEP-titkosítást használ, adja meg az első WEP-kulcsként használt kulcsot. Készüléke csak az első WEP kulcs használatát támogatja.</p>												
TS-06	<p>A vezeték nélküli biztonsági információk (hitelesítési módszer/titkosítási módszer/hálózati kulcs) helytelenek.</p> <p>Ellenőrizze a vezeték nélküli biztonsági információkat a TS-04 hibában található „Hitelesítési és titkosítási módszerek egyesített táblázata” alapján. Ha az útválasztója WEP-titkosítást használ, adja meg az első WEP-kulcsként használt kulcsot. Készüléke csak az első WEP kulcs használatát támogatja.</p> <p>Ellenőrizze a hálózati beállításokat (lásd: <i>A vezeték nélküli beállítások (hálózat neve (SSID) és hálózati kulcs) megkeresése*</i> című részt a(z) 23. oldalon).</p>												

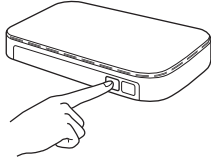

Hibakód	Ajánlott megoldások
TS-07	<p>A készülék nem észlel olyan vezeték nélküli hozzáférési pontot vagy útválasztót, amelyeken engedélyezve van a WPS vagy az AOSS™.</p> <p>Ha a vezeték nélküli beállításokat a WPS vagy az AOSS™ segítségével szeretné konfigurálni, a készüléket és a vezeték nélküli hozzáférési pontot vagy útválasztót egyaránt működtetnie kell.</p> <p>Ellenőrizze, hogy a vezeték nélküli hozzáférési pont vagy útválasztó támogatja-e a WPS vagy AOSS™ módot, majd próbálkozzon újra.</p>  <p>Ha nem tudja, hogyan kell működtetni a vezeték nélküli hozzáférési pontot vagy útválasztót a WPS vagy AOSS™ használatával, tekintse meg a vezeték nélküli hozzáférési ponthoz vagy útválasztóhoz mellékelt dokumentációt, kérjen segítséget a vezeték nélküli hozzáférési pont vagy útválasztó gyártójától vagy a hálózati rendszergazdától.</p>
TS-08	<p>A rendszer két vagy több olyan vezeték nélküli hozzáférési pontot vagy útválasztót észlelt, amelyen engedélyezve van a WPS vagy az AOSS™.</p> <ul style="list-style-type: none"> - Győződjön meg arról, hogy a hatótávolságon belül csak egy olyan vezeték nélküli hozzáférési pont vagy útválasztó található, amelyen aktiválva van a WPS vagy AOSS™ mód, majd próbálkozzon újra. - Az újbóli próbálkozással várjon pár percet, így elkerülheti a más vezeték nélküli hozzáférési pontok vagy útválasztók okozta interferenciát.

Szövegbevitel a vezeték nélküli hálózat beállítások megadásakor

Tartsa lenyomva vagy nyomja meg többször a ▲ vagy a ▼ gombot a következő karakterek kiválasztásához:

(szóköz) !"#%&'()*+,-./0123456789;<=>?@

ABCDEFGHIJKLMNPOQRSTUVWXYZ[]^_`abcdefghijklmnopqrstuvwxyz{|}~

Nyomja meg az **OK** gombot az aktuális karakter megerősítéséhez, majd adja meg a következő karaktert.

Ha törölni kívánja a beírt karaktereket, nyomja meg a **Back** billentyűt.



Nyomtató-illesztőprogram telepítése Windows® rendszerre (HL-3140CW / HL-3150CDW / HL-3170CDW)

12 A telepítés előtt

- Győződjön meg arról, hogy számítógépe be van kapcsolva, és rendszergazdaként jelentkezett be.
- Ellenőrizze, hogy a készülék be van-e kapcsolva.

13 A nyomtató illesztőprogram telepítése

- Helyezze a CD-ROM-ot a CD-ROM meghajtóba. Ha a rendszer kéri, válassza ki a modellt és a nyelvet.

MEGJEGYZÉS

- Ha a Brother képernyő nem jelenik meg automatikusan, válassza a **Számítógép (Sajátgép)** lehetőséget, kattintson duplán a CD-ROM ikonjára, majd kattintson duplán a **start.exe** fájlra.
- Windows Vista®, Windows® 7 és Windows® 8 felhasználók esetén: ha megjelenik a **Felhasználói fiókok felügyelete** képernyő, a telepítés folytatáshoz engedélyezze az ablakot.

- Kattintson az **Meghajtószoftver telepítése** lehetőségre, majd kattintson a **Igen** gombra, ha elfogadja a licencszerződést.
- Válassza a **Vezetéknélküli Hálózati Kapcsolat** lehetőséget, majd kattintson a **Tovább** gombra.

MEGJEGYZÉS

A HL-3170CDW modell esetén: ha telepíteni kívánja a PS illesztőprogramot (BR-Script3 nyomtató-illesztőprogramot), válassza a **Custom Install (Egyéni felhasználó telepítés)** lehetőséget, és kövesse a képernyőn megjelenő utasításokat.

- Válassza a **Brother pont-pont közötti hálózati nyomtató** vagy **Hálózati megosztott nyomtató** lehetőséget, majd kattintson a **Tovább** gombra.

MEGJEGYZÉS

- A **Hálózati megosztott nyomtató** kiválasztása esetén válassza ki készülék várakozási sorát, majd kattintson az **OK** gombra.
- Adja meg a tűzfal beállításait, majd kattintson a **Tovább** gombra.

- Válassza ki a listából a készüléket, majd kattintson az **Tovább** gombra.
- A telepítés automatikusan folytatódik. A telepítés képernyői egymás után jelennek meg. Ha a rendszer kéri, kövesse a képernyőn megjelenő utasításokat.

FONTOS

A telepítés során egyik ablakot SE szakítsa meg/csukja be. Néhány percbe telhet, amíg minden képernyő megjelenik.

- Amikor megjelenik a **On-Line regisztráció** képernyő, válassza ki a kívánt elemeket, és kövesse a képernyőn megjelenő utasításokat. A regisztrációs eljárás befejezése után kattintson a **Tovább** gombra.
- Amikor megjelenik a **A telepítés befejeződött** képernyő, válassza ki a kívánt elemeket, majd kattintson a **Befejezés** gombra.

MEGJEGYZÉS

A biztonsági beállításoktól függően előfordulhat, hogy a készülék vagy a készülék szoftverének használatakor megjelenik a Windows® rendszerbiztonság vagy egy vírusirtó szoftver ablaka. A folytatáshoz engedélyezze az ablakot.

Befejezés A telepítés befejeződött.

MEGJEGYZÉS

- Ha a Brother kézikönyvek PDF-formátumban találhatóak meg a CD-ROM-on, az Adobe® Reader® program segítségével nyithatja meg azokat. Amennyiben telepítve van a számítógépére az Adobe® Reader® program, de nem tudja megnyitni a fájlokat, módosítsa a „.pdf” fájlok társítását az „Adobe® Reader®” programra a **Vezérlőpult** segítségével. További információkat az ezen modellhez tartozó GYIK szakaszban talál a <http://solutions.brother.com/> címen.
- XML Paper Specification nyomtató-illesztőprogram**
Az XML Paper Specification nyomtató-illesztőprogram a legalkalmasabb nyomtató-illesztőprogram a Windows Vista®, Windows® 7 és Windows® 8 rendszerekhez, amennyiben olyan alkalmazásokból nyomtat, amelyek az XML Paper Specification specifikációt használják. Töltse le a legfrissebb illesztőprogramot a Brother Solutions Center <http://solutions.brother.com/> címen elérhető webhelyéről.



Nyomtató-illesztőprogram telepítése Macintosh számítógépre (HL-3140CW / HL-3150CDW / HL-3170CDW)

12 A telepítés előtt

FONTOS

Ha Mac OS X v10.6.7 vagy régebbi rendszert használ, frissítse azt Mac OS X v10.6.8, 10.7.x vagy 10.8.x rendszerre. (A legújabb Mac OS X illesztőprogram-frissítésekért, valamint további információkért látogasson el a <http://solutions.brother.com/> webhelyre.)

- a** Győződjön meg arról, hogy az eszközt csatlakoztatta a hálózati tápellátáshoz, és hogy Macintosh számítógépét bekapcsolta. Önnek rendszergazdai jogosultságokkal kell bejelentkeznie.

13 A nyomtató illesztőprogram telepítése

- a** Helyezze a CD-ROM-ot a CD-ROM meghajtóba, majd kattintson duplán az asztalon található **BROTHER** ikonra.
- b** Kattintson duplán a **Start Here OSX** (OSX kezdje itt) ikonra. Ha a rendszer kéri, válassza ki a modellt.
- c** Válassza a **Wireless Network Connection** (Vezetéknélküli Hálózati Kapcsolat) lehetőséget, majd kattintson a **Next** (Tovább) gombra.

MEGJEGYZÉS

Ha a vezeték nélküli beállítások meghiúsulnak, megjelenik a **Wireless Device Setup Wizard** (Vezetéknélküli készülék beállítása varázsló) képernyő. A vezeték nélküli konfiguráció befejezéséhez kövesse a képernyőn megjelenő utasításokat.

- d** Válassza ki készülékét a listából, majd kattintson az **Next** (Tovább) gombra.

MEGJEGYZÉS

Ha több azonos modell is csatlakoztatva van a hálózathoz, megjelenik a készülék IP-címe, hogy könnyebben azonosíthassa a készüléket.

- e** A telepítés képernyői egymás után jelennek meg. Ha a rendszer kéri, kövesse a képernyőn megjelenő utasításokat.

FONTOS

A telepítés során egyik ablakot SE szakítsa meg/csukja be. A telepítés befejezése néhány percet vehet igénybe.

- f** Amikor megjelenik a **Add Printer** (Nyomtató hozzáadása) képernyő, kattintson a **Add Printer** (Nyomtató hozzáadása) gombra.

- g** Válassza ki készülékét a listából, majd kattintson a **Add** (Hozzáadás), végül a **Next** (Tovább) gombra.

(OS X v10.8.x)

Válassza a **HL-XXXX CUPS** illesztőprogramot a **Use** (Használat) helyi menüből. (Az XXXX a modell nevét jelöli.)

MEGJEGYZÉS

- A HL-3170CDW modell esetén: PS-illesztőprogram hozzáadásához (BR-Script3 nyomtató-illesztőprogram), válassza ki azt a **Print Using (Use)** (Használat (Használat)) helyi menüből.
- Amikor megjelenik a **Brother Support** (Brother támogatás) képernyő, válassza ki a kívánt elemeket, és kövesse a képernyőn megjelenő utasításokat.

Befejezés

A telepítés befejeződött.

Színkorrekció

A nyomatok kimenő színmélysége minden szín esetében függhet a készülék környezetétől. Egyes tényezők, mint a hőmérséklet és a páratartalom is hatással lehetnek a színre. A színkalibrálás és -regisztráció segít az egyes színek színmélységének és nyomtatási pozíciójának javításában.

Színkalibrálás

A kalibrálás segít a színmélység javításában.

MEGJEGYZÉS

- A HL-3170CDW modellel esetén: Ha a BR-Script nyomtató-illesztőprogrammal nyomtat, el kell végeznie a kalibrálást a vezérlőpulton (lásd: *A vezérlőpult használatával* című részt a(z) 28. oldalon).
- Ha a Windows® nyomtató-illesztőprogrammal nyomtat, az illesztőprogram automatikusan beszerzi a kalibrálás adatait, ha a **Kalibrációs adatok használata** és a **Eszközadatok automatikus lekérése** is be van kapcsolva (lásd: Használati útmutató: *Speciális fül*).
- Ha a Macintosh nyomtató-illesztőprogrammal nyomtat, a kalibrálást a **Status Monitor** használatával kell elvégeznie. A **Status Monitor** bekapcsolása után válassza a **Color Calibration** (Színkalibráció) lehetőséget a **Control** (Beállítás) menüből (lásd: Használati útmutató: *Szín kalibráció*).

A vezérlőpult használatával

- A ▲ és ▼ gombok segítségével válassza ki a Színkorrekció lehetőséget.
Nyomja meg a **OK** gombot.
- A ▲ és ▼ gombok segítségével válassza ki a Színkalibráció lehetőséget.
Nyomja meg a **OK** gombot.
- Nyomja meg az **OK** gombot a Kalibráljon kiválasztásához.
- Nyomja meg az ▲ gombot a Igen kiválasztásához.
A készülék végrehajtja a kalibrálást, majd visszatér Üzemkész módba.

Színregisztráció

Automatikus regisztráció

Az automatikus regisztráció segít az egyes színek nyomtatási pozíciójának javításában.

- A ▲ és ▼ gombok segítségével válassza ki a Színkorrekció lehetőséget.
Nyomja meg a **OK** gombot.
- A ▲ és ▼ gombok segítségével válassza ki a Auto regiszt. lehetőséget.
Nyomja meg a **OK** gombot.
- Nyomja meg az **OK** gombot a Regisztráció kiválasztásához.
- Nyomja meg az ▲ gombot a Igen kiválasztásához.
A készülék végrehajtja a regisztrációt, majd visszatér Üzemkész módba.

Brother CreativeCenter



Ahol ötleteket meríthet. Amennyiben Windows® rendszert használ, kattintson duplán az asztalon lévő Brother CreativeCenter ikonra INGYENES webhelyünk megtekintéséhez, ahol számos ötletet és információt talál professzionális és magáncélú használathoz egyaránt.



A Mac-felhasználók számára a Brother CreativeCenter a következő webcímen érhető el:
<http://www.brother.com/creativecenter/>

Fogyóeszközök

Ha eljön az ideje a fogyóeszközök, például a festékkazetta vagy a dobok cseréjének, hibaüzenet jelenik meg a készülék LCD-kijelzőjén. A készülék kellékanyagaival kapcsolatos további információkat a <http://www.brother.com/original/> címen elérhető webhelyen vagy helyi Brother viszonteladójától kaphat.

MEGJEGYZÉS

A dobegység és a festékkazetta két különálló alkatrész.

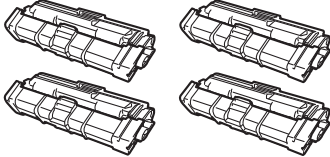
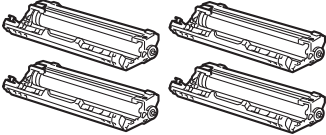
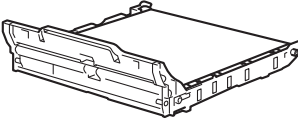
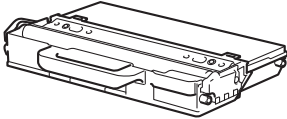
Festékkazetták	Dobegységek
	
Papírtovábbító egység	Használtfesték-kazetta
BU-220CL	WT-220CL
	

 A fogyóeszközök cseréjével kapcsolatos további információkat a Használati útmutató: *Fogyóeszközök cseréje*.

Védjegyek

A Brother logó a Brother Industries, Ltd. bejegyzett védjegye.

A Brother a Brother Industries, Ltd. védjegye.

A Microsoft, a Windows, a Windows Vista, a Windows Server és az Internet Explorer a Microsoft Corporation védjegye vagy bejegyzett védjegye az Egyesült Államokban és/vagy más országokban.

Az Apple, a Macintosh, a Safari és a Mac OS az Apple Inc. bejegyzett védjegye az Egyesült Államokban és más országokban.

Az Adobe és a Reader az Adobe Systems Incorporated védjegye vagy bejegyzett védjegye az Egyesült Államokban és/vagy más országokban.

A Wi-Fi Direct, a Wi-Fi Protected Setup (WPS), a WPA és a WPA2 a Wi-Fi Alliance védjegye.

Az AOSS a Buffalo Inc. védjegye.

Az Android a Google Inc. védjegye.

Minden egyes olyan társaság, amely valamely szoftvere címével szerepel a jelen kézikönyvben, a tulajdonában lévő programokra vonatkozóan szoftverlicenc-megállapodással rendelkezik.

Minden más, a Brother termékeken, kapcsolódó dokumentumokon és egyéb anyagokon megjelenő kereskedelmi és termékelnevezések mind a vonatkozó cégek védjegyei vagy bejegyzett védjegyei.

Szerkesztés és kiadás

Jelen kézikönyv a Brother Industries Ltd. felügyelete alatt készült és került kiadásra, és a legújabb termékleírásokat és műszaki adatokat tartalmazza.

A jelen kézikönyv tartalma és a termékek műszaki adatai előzetes bejelentés nélkül is megváltozhatnak.

A Brother fenntartja magának a jogot, hogy bejelentés nélkül módosítsa a kézikönyvben foglalt műszaki jellemzőket és anyagokat, és nem vállal felelősséget az olyan (akár közvetett) károkért, amelyek a bemutatott anyagokba vetett bizalom miatt következnek be – ideértve a felsorolás kizárólagossága nélkül a nyomdai és egyéb hasonló hibákat is.

Szerzői jog és licenc

© 2012 Brother Industries, Ltd. Minden jog fenntartva.

Ez a termék a következő eladók által kifejlesztett szoftvereket tartalmazza:

©1983-1998 PACIFIC SOFTWARES, INC. MINDEN JOG FENNTARTVA.

©2008 Devicescape Software, Inc. Minden jog fenntartva.

Ez a termék tartalmazza a ZUKEN ELMIC, Inc. által fejlesztett „KASAGO TCP/IP” szoftvert.



www.brotherearth.com

brother®