

ME 22,5 UT/FE BUS/ 5 GN

Rendelési szám: 2908744

<http://eshop.phoenixcontact.hu/phoenix/treeViewClick.do?UID=2908744>

Elektronikaház alsó rész, beépített 5 pólusú keresztirányú összekötő a párhuzamos csatlakozáshoz

Kereskedelmi adat

EAN	 4 017918 160647
Csomag	10
Vámtarifa	85369010
Katalógusoldal információ	Oldal 663 (CAT-1-2013)

Termék jegyzetek

WEEE/RoHS-megfelelo: 2005.04.01



Az itt megadott adatok az online katalógusból származnak. Teljeskörű információkat és adatokat a felhasználói dokumentációknál találhat: <http://www.download.phoenixcontact.com>. Az internetes letöltésekhez eloször el kell fogadni az általános szerződési feltételeket.

Muszaki adatok

Általános

Elektronikaház típus	Beépíthető készülékházak
Elektronikaház anyaga	Poliamid
Szín	zöld

Méreték / pólusok

Hossz	99 mm
-------	-------

Építési magasság	114,5 mm
Szélesség	22,5 mm
Pólusszám	16
	24

Műszaki adatok

Környezeti hőmérséklet (üzemi)	-40 °C ... 105 °C
Szabvány szerinti csatlakozás	CUL
U _N névleges feszültség	300 V
I _N névleges áram	8 A
Indikátor1	CUL1
Éghetőségi osztály az UL 94 szerint	V0
Veszteségi teljesítmény 20 C°-on, vízszintes beépítési helyzetben	6,1 W 12,1 W

Tanúsítványok



Tanúsítások

cULus Recognized, UL Recognized

Igényelt tanúsítások:

Ex tanúsítások:

Tartozékok

Termék	Típus leírás	Leírás
dugasz/adapter		
1734634	CP-MSTB	Kódolóprofil, a dugaszfél hornyába ill. az invertált alapházba betolható, piros szigetelőanyagból
1734401	CR-MSTB	Kódolóelem, a készülékház kikönnnyítésébe ill. az invertált dugaszba kell betolni, piros szigetelőanyagból

szerelés

2709176	ME B-12,5 3MSTBO GN	Vakdugó, üres kapocshelyekhez
2907143	ME B-22,5 MKDSO GN	Vakdugó, üres kapocshelyekhez
2907143	ME B-22,5 MKDSO GN	Vakdugó, üres kapocshelyekhez

2907156	ME B-22,5 MSTBO GN	Vakdugó, üres kapocshelyekhez
2907156	ME B-22,5 MSTBO GN	Vakdugó, üres kapocshelyekhez
2854173	ME B-KA	Kapocsfedél, 1 csík akár 12 kapocshelyet is lefed, ME BUS kapocsnyíláshoz (dugaszoldal)
2854173	ME B-KA	Kapocsfedél, 1 csík akár 12 kapocshelyet is lefed, ME BUS kapocsnyíláshoz (dugaszoldal)
2935959	ME B-SA/NS 35	Kapocsfedél, 1 csík akár 12 kapocshelyet is lefed, ME BUS dugasz oldalra (aljzat oldal)
2935959	ME B-SA/NS 35	Kapocsfedél, 1 csík akár 12 kapocshelyet is lefed, ME BUS dugasz oldalra (aljzat oldal)
2908760	ME DH27 NS 35	Távtartó, az NS 35-ös kalapsínhez való bemeneti- ill. kimeneti érintkezők védelmére, szélesség [B] 27 mm
2909895	ME DH36 NS 35	Távtartó, az NS 35-ös kalapsínhez való bemeneti-, ill. kimeneti érintkezők védelmére, szélesség [B] 36 mm
2906911	ME LPZS	NYÁK-lap húzásgátló, a NYÁK-lapba történő forrasztáshoz
2853899	ME-SAS	Árnyékoló csatlakozóbilincs nyomtatott áramköri kapocshoz

További termékek

Termék	Típus leírás	Leírás
szerelés		
2907172	ME 22,5 OT-MKDSO GN	Elektronikaház felső rész, NYÁK sorkapocs csatlakozáshoz
2907473	ME 22,5 OT-MKDSO SET	Elektronikaház felső rész, NYÁK sorkapocsblokkokkal teljes beültetéshez 16 pólusú, elektronikaház szélessége 22,5 mm
2907169	ME 22,5 OT-MSTBO GN	Elektronikaház felső rész, COMBICON csatlakozáshoz, kételeletes
2907444	ME 22,5 OT-MSTBO SET	Elektronikaház felső rész, kompletten 4 COMBICON alap készülékkel és dugaszokkal
Általános		
2709558	ME 22,5 OT-1MSTBO GN	Elektronikaház felső rész, COMBICON csatlakozáshoz, egyemeletes

Rajzok

Méretrajz

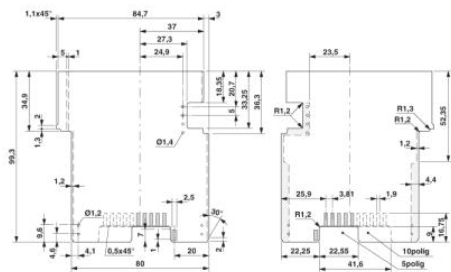

Az ME.../BUS5 és ME.../BUS10 NYÁK lap méretrajza az egyemeletes felső rész alkalmazásakor

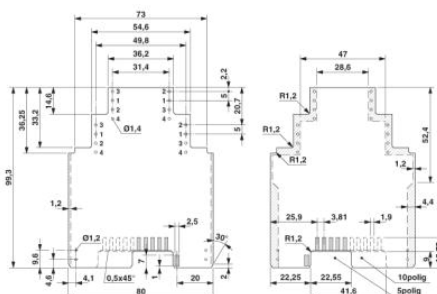

Az ME.../BUS5 és ME.../BUS10 NYÁK lap méretrajza a kéteemeletes felső rész alkalmazásakor

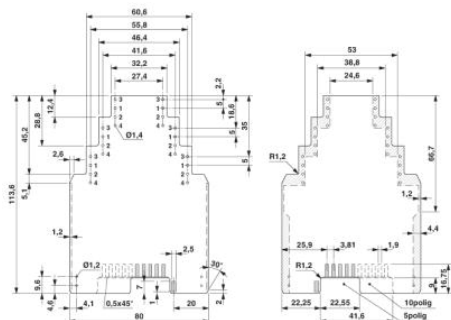

Az ME.../BUS5 és ME.../BUS10 NYÁK lap méretrajza a háromemeletes felső rész alkalmazásakor

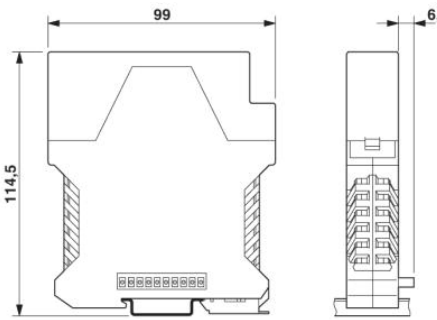

Az egyemeletes felső résszel rendelkező ME.../BUS5 és ME.../BUS10 elektronikához méretei

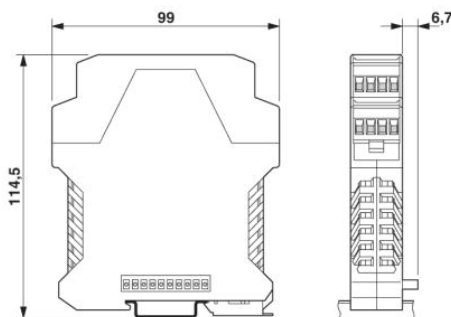

A kéteemeletes ME.../BUS 5 és ME.../BUS 10 elektronikához méretei

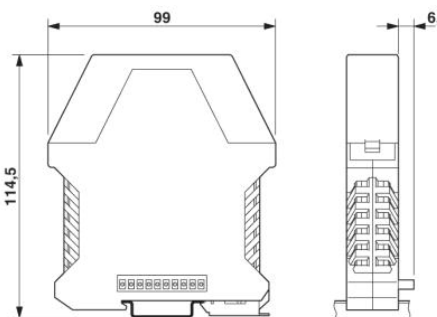

A háromemeletes ME.../BUS 5 és ME.../BUS 10 elektronikához méretei

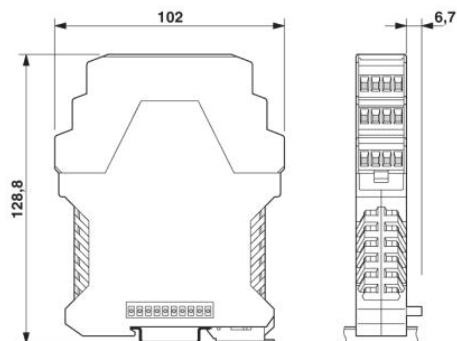

A háromemeletes ME.../BUS 5 és ME.../BUS 10 elektronikház méretei

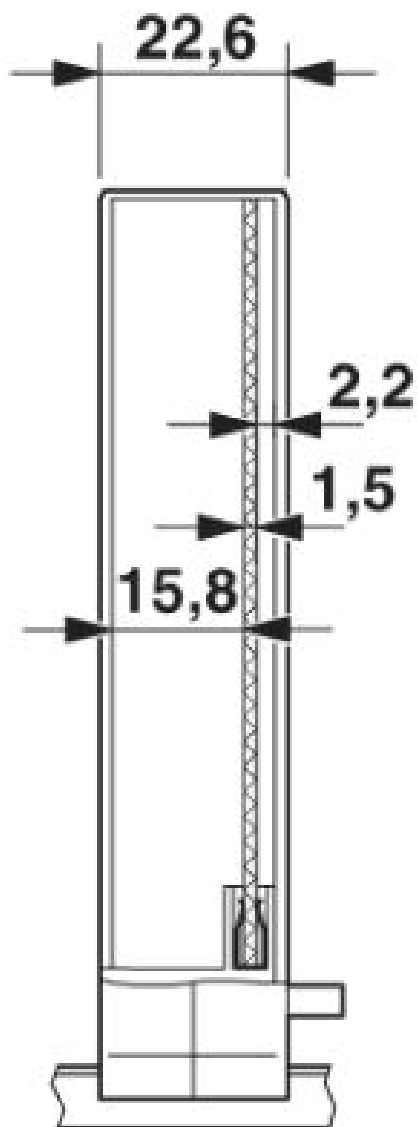

ME 22,5 BUS... elektronikház belső méretek

Sematikus rajz

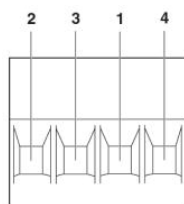

Baloldali lábkiosztás

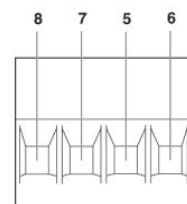
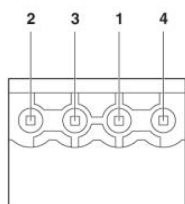

Jobboldali lábkiosztás

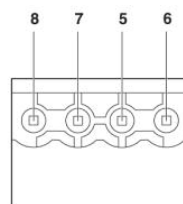

Cím

Phoenix Contact Kft.
Gyár utca 2
2040 Budaörs, Hungary
Telefon +36-23/501-160
Fax +36-23/418-438
<http://www.phoenixcontact.hu>



Phoenix Contact Kft.
Muszaki módosítás fenntartva;