

Panasonic LT4H-W digitális időzítő Telepítési útmutató

Olvassa el ezt az útmutatót még az időzítő üzembeállítása előtt.

A telepítés megkezdése előtt

1. Kerülje a belső áramkörök zavarását:
 - A tápáramellátáshoz alkalmazzon a szekunder oldalon nem földelt transzformátort, és semmi esetre sem egy un. takaréktaszformátort. A primér- és a szekunder oldal legyen külön-külön szigetelve.
 - Kösse össze a jelbemenet közös pontját a 11-pólusú csatlakozó 3-as pontjával, illetve a csavaros kapocsléc 6-os pontjával az időzítő kapcsolási rajzának megfelelően. Máskülönben tönkremehet a belső kapcsolás.
2. Kerülje a zavarkisugárzást:
 - Védje a bemeneti készülékeket, az időzítőt és a bemeneti jelvezetékeket a zavarsugárzástól az által, hogy a zavarforrásoktól a lehető legmesszebbre telepíti őket.
 - Csak árnyékolt bemeneti kábeleket csatlakoztasson, vagy minden egyes bemeneti áramkört külön telepítsen, és minél rövidebb vezetéseket alkalmazzon.
 - A bemeneti és kimeneti kábeleket nem szabad párhuzamosan vezetni az erősáramú, ill. nagyfeszültségű vezetésekkkel. Ne használjon azonos tápáramköröket.
3. Az időzítőt -10 oC ... + 55 oC környezeti hőmérsékleten és 30 - 85% relatív páratartalom mellett szabad alkalmazni.
4. Óvja az időzítőt gyúlékony vagy korrozív gázoktól, erős portól, olajtól és erős ütődésektől.

Az időtartomány és a lefolyási irány beállítása DIP-kapcsoló állása

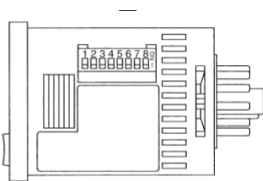

	jellemzők	OFF (ki)	ON (be)
1	időtartomány (T1)	lásd 1. lista	
2			
3			
4	minimális visszaállítási, indítási és leállítási jelszélesség	20 ms	1 ms
5	Az idő lefutásának az iránya	additív (összeadó)	szubtraktív (kivonódó)
6	időtartomány (T2)	lásd 2. lista	

7		
8		

1. lista

Kapcsoló szám			Időtartomány, (T1)
1	2	3	
ON	ON	ON	0.01s~99.99s
OFF	OFF	OFF	0.1s~999.9s
ON	OFF	OFF	1s~9999s
OFF	ON	OFF	0m01s~99m59s
ON	ON	OFF	0.1m~999.9m
OFF	OFF	ON	0h01m~99h59m
ON	OFF	ON	0.1h~999.9h
OFF	ON	ON	1h~9999h

2. lista

Kapcsoló szám			Időtartomány (T2)
6	7	8	
ON	ON	ON	0.01s~99.99s
OFF	OFF	OFF	0.1s~999.9s
ON	OFF	OFF	1s~9999s
OFF	ON	OFF	0m01s~99m59s
ON	ON	OFF	0.1m~999.9m
OFF	OFF	ON	0h01m~99h59m
ON	OFF	ON	0.1h~999.9h
OFF	ON	ON	1h~9999h

Állítsa be a DIP-kapcsolókat az időzítő telepítése előtt.

Kapcsolja ki a táplálást a DIP-kapcsoló állásának a megváltoztatása előtt.

Az előlázat leírása

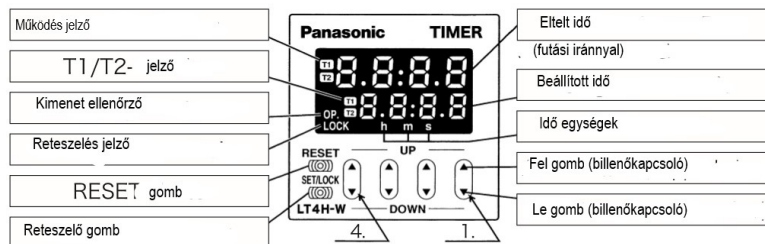

felfelé gomb: növeli az adott számot

lefelé gomb: csökkenti az adott számot

RESET gomb: visszaállítja az eltelt időt és a kimeneteket.

reteszológomb: vált a T1 időzítő és a T2 időzítő programozott értéke között, ellenőrzi és aktiválja az időzítési funkciót, zárolja a programozott értékeket

Az időzítési funkció beállítása

1. Tartsa nyomva a SET/LOCK-gombot, és nyomja meg az 1. billenőkapcsolót az időzítési funkció megváltoztatása céljából.
2. Engedje fel ismét a SET/LOCK-gombot.

3. Az időzítési funkciókat az 1. felfelé gomb (balról jobbra), ill. az 1. lefelé gomb (jobbról balra) segítségével választhatja ki:

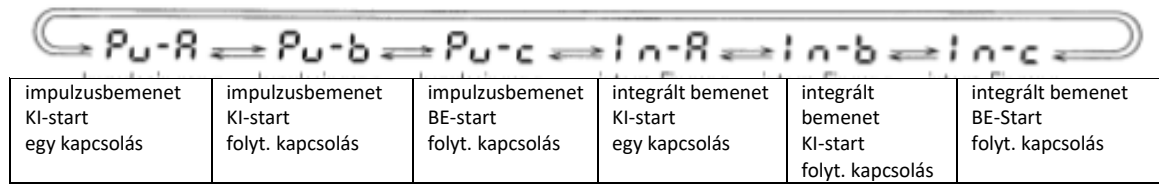

4. A beállítás megerősítéséhez nyomja meg a RESET gombot. A T1 és T2 időzítési funkciók különbözők lehetnek.

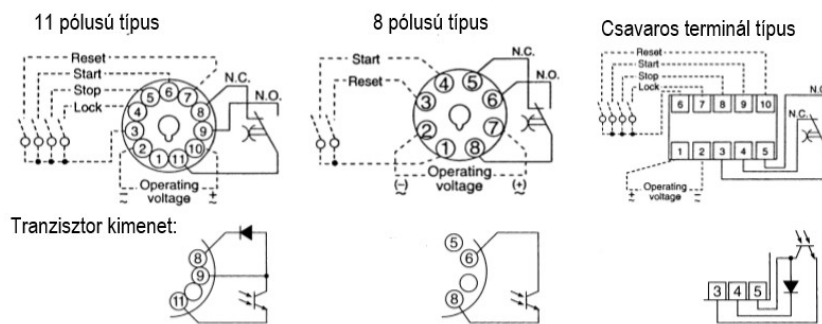

A bemenet csatlakoztatása

Kövesse az alábbiakat az óraszámláló károsodásának a megelőzése érdekében.

A váltóáramú tápbemenet nincs elszigetelve az impulzusbemenetektől. A bemenetek közötti rövidzárok elkerülése érdekében a beviteli eszközöket, pl. az érzékelőket úgy kell csatlakoztatni a transzformátorra, hogy az alábbi feltételek teljesüljenek:

- A földelést az időzítő/óraszámláló és a transzformátor primér oldalán kell elvégezni.
- A primér- és a szekundér-oldalakat egymástól el kell szigetelni.

Nem szabad takarékranszformátort alkalmazni.

A ábra – helyes

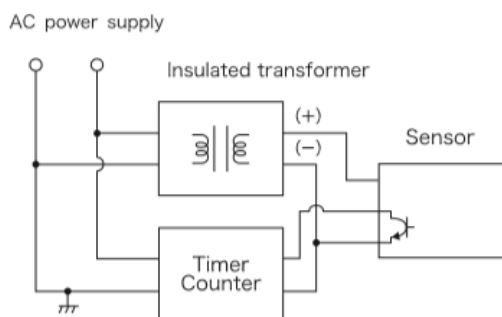

B ábra – nem helyes

① Example 1
AC power supply

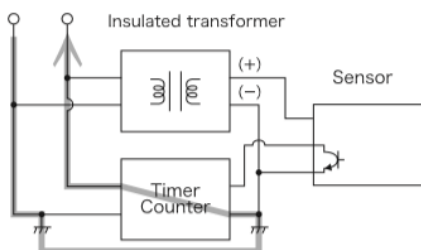

② Example 2
AC power supply

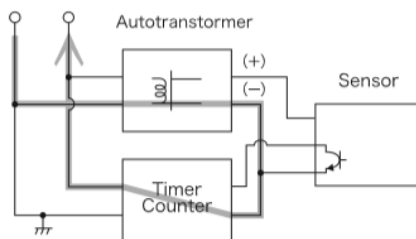

1. A földelést nem szabad a szekundér oldalon elvégezni.
2. Nem szabad takarékranszformátort alkalmazni.

Az időzítési funkció ellenőrzése

Az időzítési funkció ellenőrzése céljából tartsa nyomva a SET/LOCK-gombot, és nyomja meg a 2. billenőkapcsolót. Az időzítési funkció kb. 2 másodpercre megjelenik a kijelzőn, majd a kijelző visszatér a normál kijelzésre. Az időzítési funkció kijelzése közben a többi jelzés továbbra is normál módon működik.

Nyomógombzár

Tartsa nyomva a SET/LOCK-gombot, és nyomja meg a 4. billenőkapcsolót a nyomógombok reteszeltetésének céljából. A billenőkapcsolók és a RESET-gomb reteszeltetik. Nyomja meg újra a SET/LOCK-gombot és a 4. billenőkapcsolót a nyomógombok reteszeltetésének a feloldása céljából.

Öndiagnosztikai funkciók

Hiba esetén az alábbi kiírások jelennek meg a kijelzőn.

kijelzés	jelentés	kimenet	ismétlési műveletek	visszaállítás utáni programozás
Err-00	A CPU hibás működése	KI	RESET-gomb, reset-bemenet vagy újraindítás	a CPU hibás működésének a kezdete előtti indítóérték
Err-01	a memória hibás működése *			0

* Ez a kiírás jelenik meg az EEPROM élettartama végén is.

Csatlakozások

- Mellőzze a forrástással történő csatlakoztatást a kerek érintkezőcsapokra.
- Hirtelen helyezze rá a feszültséget a készülékre, pl. egy kapcsolóval vagy egy jelfogóval. Ha fokozatosan helyezi rá a feszültséget, hibás működés lehet az eredmény.

méretek (mm)

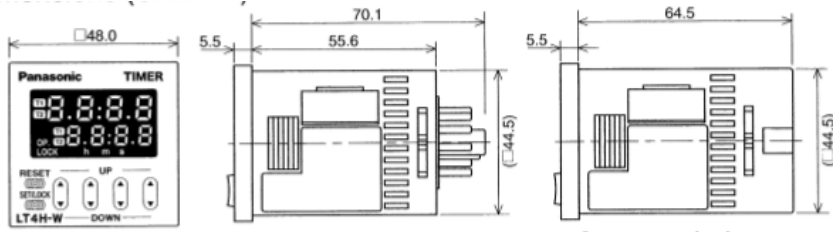

tűs típusú

csavaros típusú csatlakoztatás

• Panel cutout

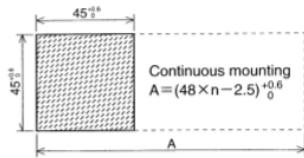

• Mounting on the panel

