



Tele ötlettel

Conrad Szaküzlet 1067 Budapest, Teréz krt. 23. Tel: (061) 302-3588

Conrad Vevőszolgálat 1124 Budapest, Jagelló út 30. Tel: (061) 319-0250

### Rondostat Energy fűtőtest termosztát

Rendelési szám: 56 12 61

#### Három lépésben üzemkész...

1. Elemek behelyezése
2. A dátum és az idő beállítása
3. Felszerelés – kész!

#### Kicsomagolás után ellenőrizze

A Rondostat csomagolásában a következők találhatóak:

- a kezelőegység elemek nélkül (1)
- szelepfeltét kézikérékkel M30 x 1,5 (2)
- zacskó adapterekkel és tartozékokkal (3)

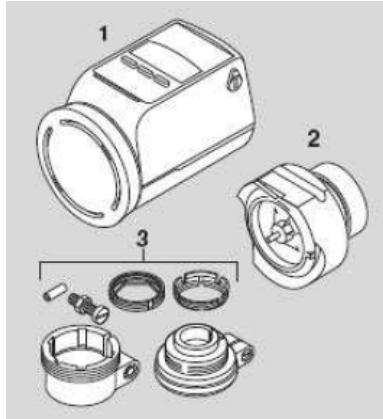

#### 1. Az elemek berakása/cseréje

- ▶ Forgassa ütközésig felfelé a tartókengyelt, és húzza le a kezelőegységet a szelepfeltétől.
- ▶ A kezelőegység hátoldalán lévő elem leszorítót forgassa az óramutatóval ellentétes irányba.

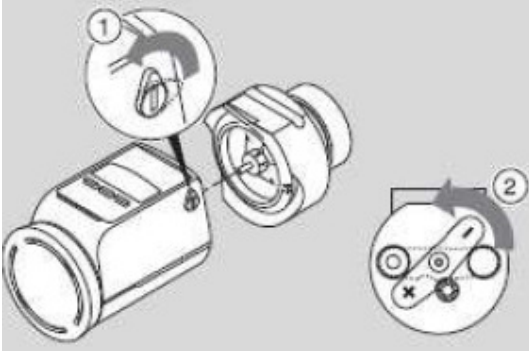

- ▶ Helyezzen be két alkáli típusú ceruzaelemet. Ügyelni közben a helyes polarításra!
- ▶ Forgassa vissza az elem leszorítót. Közben gyengén nyomja befelé a két elemet.

A új elemek élettartama több mint két év. Elemet kell cserélni, ha a kijelzőn a **bAtE** szimbólum villog. Elemcsere közben az összes beállítás megmarad.



- ▶ Az elhasznált elemeket környezetbarát módon távolítsa el.

#### 2. A dátum és az idő beállítása

Az elemek berakása vagy cseréje után a Rondostat automatikusan kéri a dátum és a pontos idő beadását.

- ▶ Az állítókerékkel állítsa be az év számjegyét.

- ▶ Igazolja a **PROG** gombbal
- Az állítókerékkel állítsa be a hónap számjegyét.

- ▶ Igazolja a **PROG** gombbal

Az állítókerékkel állítsa be a nap számjegyét.

- ▶ Igazolja a **PROG** gombbal
- Az állítókerékkel állítsa be az óra értékét.

- ▶ Igazolja a **PROG** gombbal
- Az állítókerékkel állítsa be a perc számértékét.

- ▶ Igazolja a **PROG** gombbal



Állítókerék



#### A dátum és az óraidő helyesbítése

A Rondostat automatikusan áll át a nyári időszámításról a téliire. Ha a folyamatos működés közben mégis módosítani akarja a dátumot és a pontos időt:

- ▶ A **PROG** gombot tartsa 3 másodpercig lenyomva.
- ▶ Állítsa be a dátumot és a pontos időt a fentiek szerint.

#### 3. Felszerelés

A Rondostat könnyen, piszkos és vízfolt okozása nélkül felszerelhető minden ismert fűtőtest szelepre. A régi termosztát fejre már nincs szüksége:

- ▶ Lazítsa meg a termosztát fej felerősítését.
- ▶ Húzza le a szelepről a termosztát fejet.

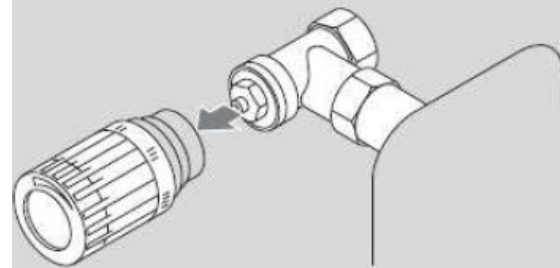

#### 3.a Az adapter kiválasztása

Némelyik szeleptípushoz adapterre van szükség:

- ▶ Felszerelés előtt válassza ki a megfelelő adaptert az adapter-táblázatból.

Ha adapterre van szüksége:

- ▶ Tolja fel az adaptert a szelepre, és addig forgassa, amíg hallhatóan be nem kattán.
- ▶ Ha az adapter kialakítása igényli: az adaptert a csavar meghúzásával rögzítse.

### 3.b Szelepfeltét szerelése

- ▶ Forgassa el ütközésig az óramutatóval ellentétes irányban a szelepfeltét forgatókereket.



- ▶ Rakja fel a szelepfeltétet a szelepre vagy az adapterre. Eközben a sík felülete felfelé kell nézzen.

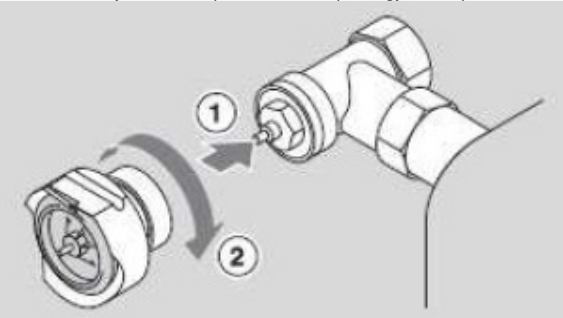

- ▶ Tolja előre a recézett anyát, és kézzel (szerszám nélkül!) húzza meg erősen.

### 3.c A kezelő rész felhelyezése

- ▶ A kezelőegységen lévő tartókengyelt forgassa felfelé.
- ▶ Dugja fel a kezelőegységet a szelepfeltétre, és tolja be ütközésig.

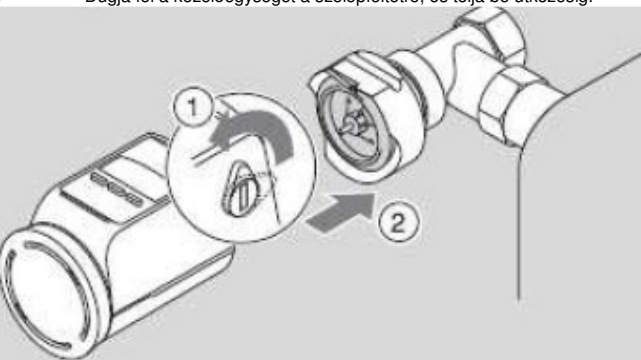

- ▶ A kezelőegységen lévő tartókengyelt forgassa hátra.

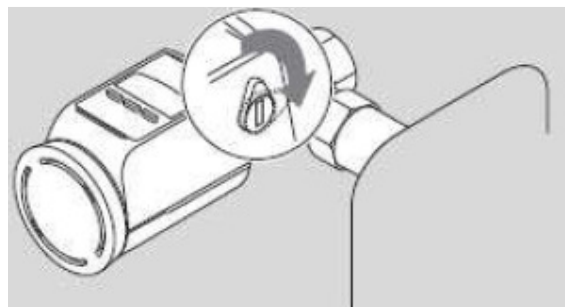

A Rondostat most a gyári beállításokkal üzemkész!

### Adapter táblázat

Gyártmány	Ansicht (nézet)	Adapter
Honeywell-Braukmann MNG, Heimeier, Junkers Lands & Gyr 'Duodyr'		
Danfoss RA		Mellékelve
Danfoss RAV		Mellékelve
Danfoss RAVL		Mellékelve

## Kezelőelemek és kijelző



- 1 A fűtési idő vagy a takarékidő órákban  
2 Fűtési- vagy takarékhőmérséklet, vagy fagyvédelem



- 3 Gomb az időprogram beállításához

- 4 Beállító kerék a hőmérséklet és az idő beállítására



- 5 Gomb a komfort- és a takarékhőmérséklet beállítására



- 6 Gomb az automatikus- és a manuális üzemmód közötti váltáshoz

- 7 Auto, Manu vagy Prog üzemmód

### Kapcsolási időpontok törlése

Ne felejtse el, hogy 2 kapcsolási pont határoz meg egy fűtési időközt

- ▶ A kapcsolási időpont törléséhez addig forgassa az állítókeréket, amíg a kijelzőn nem látható, majd nyomja



meg a gombot.

A Rondostat mindig ébren van!

### Ablak-funkció

Ha kinyit egy ablakot, és emiatt erősen lecsökken a hőmérséklet, a Rondostat lezárja a fűtészellepet, hogy ezáltal energiát takarítson meg.

A kijelzőn az **OPEN** üzenet jelenik meg.

Ha a hőmérséklet megint emelkedik, de legkésőbb félóra múlva, a Rondostat ismét kinyitja a szelepet. A szelepet korábban

is kinyithatja, ha megnyomja a **PROG** gombot vagy forgat az állítókeréken.

### Szelepvédelem

Ha a szelep 1 héten belül egyszer se nyitott ki teljesen, a Rondostat hétfőnként automatikusan rövid időre kinyitja a szelepet,

hogy megakadályozza a szelep megszorulását (elvízkövesedését). (kijelzés **CYCL**)



### Fagyvédelem

Ha a hőmérséklet 4 °C alá süllyed, a Rondostat mindaddig nyitva tartja a fűtészellepet, amíg a hőmérséklet nem emelkedik 6 °C fölé. A Rondostat ezzel megakadályozza, hogy a fűtést befagyjon.

### Így működik a Rondostat

Hőmérsékletek és szabályzási idők

A Rondostat két hőmérsékletet különböztet meg:

- Komfort hőmérséklet  (gyárilag 21 °C)
- Takarékhőmérséklet  (gyárilag 16 °C)

A Rondostat az automatikus üzemmódban egy beállított időprogram szerint vált át az egyik hőmérsékletről a másikra:

- Fűtési idő: Felfűtés a komfort hőmérsékletre
- Takarékos fűtési idő: Lecsökkentés a takarékhőmérsékletre

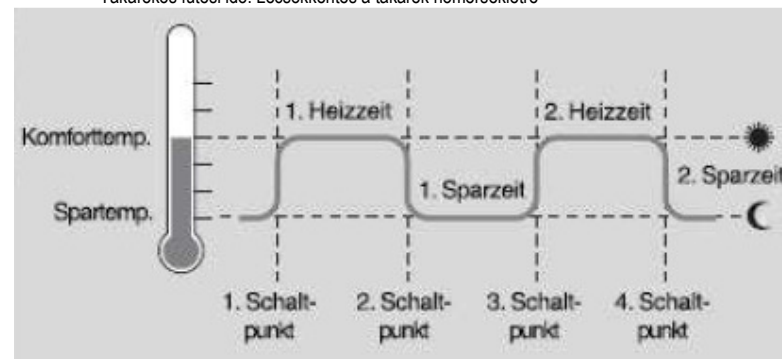

### Idő program

A fűtési- és a takarékidőket (a második fűtési időszak esetleges) a szabadon beállítható időprogram határozza meg. Az időprogram gyári beállítása az alábbi:

- Fűtési idő: 6.00 órától 22:00 óráig
- Takarékidő: 22:00 órától 06:00 óráig

### További beállítási lehetőségek

Állandó hőmérséklet időprogram nélkül (szabadság)



- ▶ A gombbal lehet a manuális üzemmódba kapcsolni (a kijelzőn manu olvasható).
- ▶ Az állítókerékkel állítsa be a hőmérsékletet. Ez a hőmérséklet addig marad meg, amíg ismét át nem kapcsol az automatikus üzemmódra.

### Fűtési szünet

Nyáron lekapcsolhatja a fűtést, hogy takarékoskodjon a Rondostat elemeivel:



- ▶ A gombbal kapcsoljon a kézi üzemmódra.
- ▶ Az állítókeréket forgassa jobbra amíg a kijelzőn az OFF üzenet meg nem jelenik. A szelep most zárva marad, és a Rondostat pihen.

### Gyerekszár

Az illetéktelen használat ellen reteszelteti a Rondostat-ot:



- ▶ Az és a gombot tartsa 3 másodpercen keresztül együttesen megnyomva. A kijelzőn a **bl oc** üzenet jelenik meg.

Ugyanezzel a gombkombinációval teheti ismét a kezelésre szabaddá a Rondostat-ot.

### Így állíthatja be a Rondostat-ot

#### Beállító kerék

Automatikus üzemmódban a beállító kerékkel módosítja az aktuális helyiség hőmérsékletet a legközelebbi kapcsolási időpontig.

#### A komfort- és a takarékhőmérséklet beállítása

- ▶ Nyomja meg a gombot.
- ▶ Állítsa be az állítókerékkel a komfort-hőmérsékletet.
- ▶ Nyomja meg a gombot.
- ▶ Állítsa be az állítókerékkel a takarékhőmérsékletet.
- ▶ A gombbal erősítse meg a beállítást. Már kész is!

#### Kezelési tanácsok

##### A Rondostat kényelmes kezelése

- ▶ Az időprogram kényelmes beállításához forgassa felfelé a tartókengyelt, és vegye le a kezelőegységet ( **E2** jelenik meg).
- ▶ A kezelő részt helyezze vissza a helyére. A tartókengyelt forgassa hátra (a **E2** kijelzés kialszik).

##### Tévedett a programozásban?

(AUTO 1

- ▶ Nyomja meg a **MANU** gombot. Rondostat törli a legutolsó adatbevitelt és visszatér az Auto- illetve. Manu- üzemmódba.

#### A szelepnívítás beállítása.

A Rondostat gyári beállításnál a helyiség-hőmérséklet szabályzásához szükséges optimális (standard löketű) szelepnívítással működik.

#### Teljes löket üzemmód

Ha ki kell használni a teljes szelepnívítást, vagy a szelep nem zár teljesen, váltson át a teljes szelepnívítási üzemmódba.

- ▶ Tartsa megnyomva a **F** gombot, majd húzza fel a szelepfeltétre a kezelő egységet és reteszelve.

(A kijelzőn **FULL** látható)

#### Standard löket mód

- ▶ Tartsa **PROG** gombot megnyomva és tolja fel a kezelő részt a szelep feltétre és reteszelve. (kijelzés: **DEF**).

#### Fűtészzelep lezárása



A gombbal kapcsoljon át manuális üzemmódba.

Forgassa balra az állítókeréket, amíg a kijelzőn az **OFF** üzenet meg nem jelenik. A fűtés szelep le van zárva. A fagyvédelem biztosítva van.

#### Kimerültek az elemek

Ha folyamatosan látható a **bat** kijelzés, a fűtészzelep nyitva van.

#### Időprogram: Fűtési és takarékos hőmérsékletű időszakok



A Rondostat 2 független időprogrammal bír. Válasszon a heti- illetve a napi program között.

#### A heti program (minden nap azonos) beállítása:





- ▶ Nyomja meg a **PROG** gombot. (A kijelzőn: prog).
- ▶ Az állítókerékkel válassza a **1-7** és nyomja meg a **PROG** gombot.
- ▶ Az állítókerékkel állítsa be az 1. kapcsolási pontot és erősítse meg a **PROG** gombbal.
- ▶ Az állítókerékkel állítsa be az 2. kapcsolási pontot és erősítse meg a **PROG** gombbal.
- ▶ Esetleg a második fűtési időközkhöz állítson be 3. és 4. kapcsolási időpontot is.
- ▶ A művelet befejezéséhez nyomja meg a **AUTO MANU** gombot.

### Napi program (a hét minden napjának egyedi) beállítása:

A hét napjai 1-7 (hétfő-vasárnap) számozással vannak ellátva.

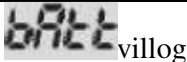
- ▶ Nyomja meg a  gombot (kijelzés: prog).
- ▶ Állítsa be az állító kerékkel a hét kívánt napját és nyomja meg a  gombot.
- ▶ Állítsa be a kapcsolási időpontokat a "Heti program" alatt leírt módon.
- ▶ Állítsa be a hét következő napját vagy fejezze be a műveletet a  gombbal.

### Hibaelhárítási segédlet

Probléma/ kijelzés	Ok	Megoldás
A fűtőtest nem hűl le.	A szelep nem zár tökéletesen	Ellenőrizze a szerelést, esetleg váltson át a teljes löket üzemmódba.
 villog	Már kicsi az elemek kapacitása.	Minél előbb cserélje ki az elemeket.
	Az elemek kimerültek.	Elemcsere
	Nincs feltűzve a kezelőegység.	Tűzze fel helyesen a kezelőegységet.
	A motor nem hozható mozgásba.	Vizsgálja meg a felszerelést, esetleg távolítsa el a szennyeződést.

#### Szükség-kezelés kimerült elemek esetén.

- ▶ Reteszelve ki a kezelő egységet és vegye le.
- ▶ A fűtőszzelepet a szelepfőtét forgatókereke segítségével kézzel állítsa.

#### A gyári beállítás visszaállítása

- ▶ Vegye ki az elemeket.
- ▶ Tartsa nyomva mind a három gombot, és rakja vissza az elemeket.

WEEE irányelv 2002/96/EK elektromosságra- és elektronikára vonatkozó törvény

Igy állíthatja be a Rondostat-ot

Időprogram: Fűtési és takarékos hőmérsékletű időszakok

Kimerült elemek.

Ha a **bfltt** folyamatosan látható, a fűtőtest szelepe nyitva van.

A terméket és csomagoló anyagát ártalmatlanítsa a megfelelő újrahasznosító szervezet útján. Ne dobja a terméket a háztartási szemétkébe. Ne dobja tűzbe a készüléket!