

SAC-3P-M12Y/2XM 8FS

Rendelési szám: 1683471

<http://eshop.phoenixcontact.hu/phoenix/treeViewClick.do?UID=1683471>

M12 Y-elosztó / összekötő, M8 aljzattal, 3 pólusú elosztó

Kereskedelmi adat

EAN	 4 017918 166939
Csomag	5
Vámtarifa	85366990
Katalógusoldal információ	Oldal 106 (CAT-4-2013)

Termék jegyzetek

WEEE/RoHS-megfelelo: 2005.08.01



Az itt megadott adatok az online katalógusból származnak. Teljeskörű információkat és adatokat a felhasználói dokumentációknál találhat: <http://www.download.phoenixcontact.com>. Az internetes letöltésekhez eloször el kell fogadni az általános szerződési feltételeket.

Muszaki adatok

Általános adatok

Méretezési áram 40 °C-nál	4 A
Méretezési feszültség	60 V
Pólusszám	3
Átmeneti ellenállás	≤ 5 mΩ
Szigetelési ellenállás	≥ 10 GΩ
Környezeti hőmérséklet (üzemi)	-25 °C ... 90 °C

Általános jellemzők

Szabványok/előírások	M12-csatlakozó IEC 61076-2-101 M8 csatlakozó IEC 61076-2-104
Kódolás	A - standard
Középtávolság	12 mm
Tűlfeszültség kategória	II
Szennyeződési fok	3
Védettség	IP65 IP67
Csatlakoztatási ciklus	≥ 100
Meghúzási nyomaték	0,4 Nm (M12-es csatlakozó) 0,2 Nm (M8-as csatlakozó)
Érintkező anyaga	CuZn
Érintkezőfelület anyaga	Ni/Au
Érintkezőtartó anyaga	TPU GF
Fogantyútest anyaga	TPU, nehezen lobbanó, önkioltó
Recézet anyaga	nikkelezett cink présöntvény
Tömítés anyaga	NBR
Állapotjelzés	nincs

Tanúsítványok

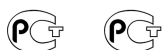

Tanúsítások

GOST

Igényelt tanúsítások:

Ex tanúsítások:

Tartozékok

Termék	Típus leírás	Leírás
--------	--------------	--------

Védelmi és záró elemek

1560251	PROT-M12 FS	M12 zárósapka a szenzor/aktor kábelek, beépíthető csatlakozók és terepi I/O eszközök nem használt M12 dugaszaihoz
---------	-------------	---

1682540	PROT-M8	M8 védősapka a szenzor/aktor kábelek, dobozok és beépíthető csatlakozók üres M8 aljzataihoz
---------	---------	---

szerszámok

1208432	SAC BIT M12-D15	Dugaszbetét a M12 csatlakozóval és QUICKON gyorscsatlakozási technikás M12 csatlakozóval rendelkező szenzor-/aktorkábelek szereléséhez, 4 mm-es hatlapú csavarhúzóhoz
1208461	SAC BIT M8-D10	Dugaszbetét az M8 csatlakozóval rendelkező szenzor/aktor kábelek és a QUICKON gyorscsatlakozású M8 csatlakozók szereléséhez, 4 mm-es hatlapú csavarhúzóhoz
1208487	TSD 02 SAC	Nyomatékkulcs, előre beállított 0,2 Nm nyomatékkal és 4 mm-es hatlapú behajtóval M8 csatlakozókhoz
1208429	TSD 04 SAC	Nyomatékkulcs, előre beállított 0,4 Nm nyomatékkal és 4 mm-es hatlapú behajtóval M12 csatlakozókhoz

Rajzok

Méretrajz

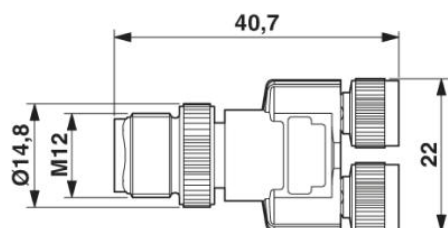

M12 Y-elosztó

Kapcsolási rajz

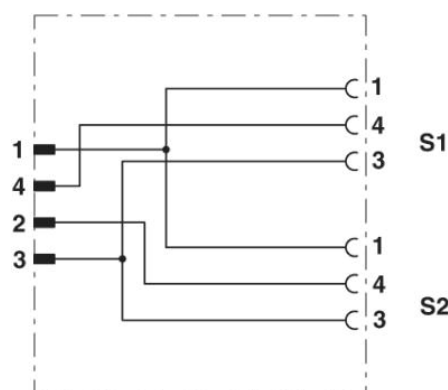

M12/M8 Y-elosztó érintkezőkiosztása

Sematikus rajz

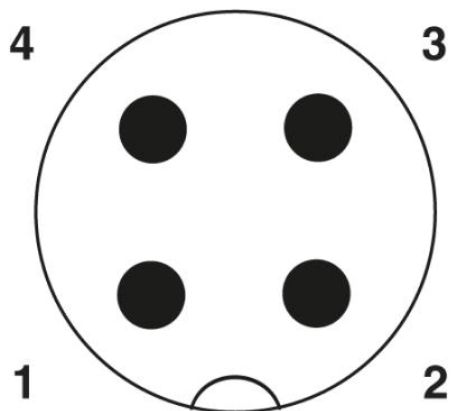

Az M12 dugasz pólusábrája, 4 pólusú, A kódolású, nézet a dugaszoldalról

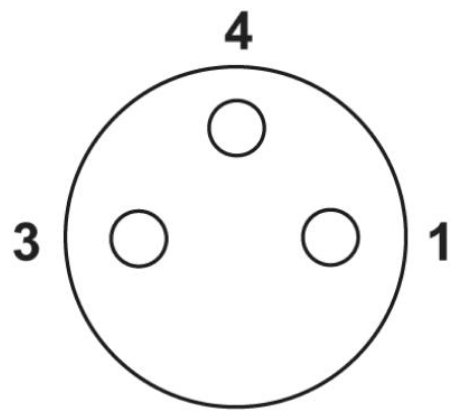

M8 aljzat pólusábrája, 3 pólusú, aljzatoldali nézet

A pólusábra elrendezése

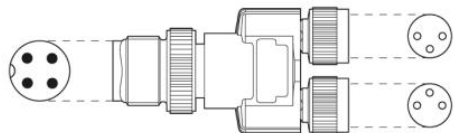

Cím

Phoenix Contact Kft.
Gyár utca 2
2040 Budaörs, Hungary
Telefon +36-23/501-160
Fax +36-23/418-438
<http://www.phoenixcontact.hu>



Phoenix Contact Kft.
Muszaki módosítás fenntartva;