

SAC-4P-M 8MR/1,5-PUR

Rendelési szám: 1681813

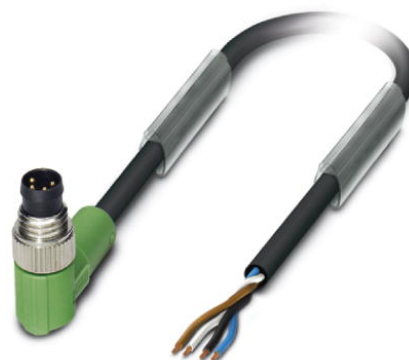

<http://eshop.phoenixcontact.hu/phoenix/treeViewClick.do?UID=1681813>

Kábel érzékelő és működtető elemekhez, 4-pólusú, PUR halogénmentes, feketésszürke RAL 7021, Csatlakozó döntött M8, a következőre: szabad vezetékvég, Kábelhossz: 1,5 m

Kereskedelmi adat

EAN	 4 017918 158477
Csomag	1
Vámtarifa	85444290
Katalógusoldal információ	Oldal 44 (CAT-4-2013)

Termék jegyzetek

WEEE/RoHS-megfelelo: 2005.08.01



Az itt megadott adatok az online katalógusból származnak. Teljeskörű információkat és adatokat a felhasználói dokumentációknál találhat: <http://www.download.phoenixcontact.com>. Az internetes letöltésekhez eloször el kell fogadni az általános szerződési feltételeket.

Muszaki adatok

Általános adatok

Méretezési áram 40 °C-nál	4 A
Méretezési feszültség	30 V
Pólusszám	4
Átmeneti ellenállás	≤ 5 mΩ
Szigetelési ellenállás	≥ 100 MΩ

Kábelhossz	1,5 m
A szabad kábelvég csupaszozási hossza	50 mm
Környezeti hőmérséklet (üzemi)	-25 °C ... 90 °C (dugasz/aljzat)

Általános jellemzők

Szabványok/előírások	M8 csatlakozó IEC 61076-2-104
Kódolás	A - standard
Túlfeszültség kategória	II
Szennyeződési fok	3
Védettség	IP65 IP67 IP68
Csatlakoztatási ciklus	≥ 100
Meghúzási nyomaték	0,2 Nm (M8-as csatlakozó)
Érintkező anyaga	CuSn
Érintkezőfelület anyaga	Ni/Au
Érintkezőtartó anyaga	TPU GF
Fogantyútest anyaga	TPU, nehezen lobbanó, önkiloító
Recézet anyaga	nikkelezett cink présöntvény
Állapotjelzés	nincs

Vezeték paraméterek

Kábeltípus	PUR halogénmentes fekete
Kábeltípus (rövid jele)	PUR
Kábel rövid jelölése	LI9Y11Y-HF
Érkeresztmetszet	4x 0,25 mm ² (Jelvezeték)
AWG jelvezeték	24
Jelvezeték vezetékfelépítése	32x 0,10 mm
Érátmérő a szigeteléssel együtt	1,17 mm ±0,02 mm (Jelvezeték)
Szigetelés vastagsága	≥ 0,21 mm (Érszigetelés) kb. 0,7 mm (Külső köpeny)
Érszínek	barna, fehér, kék, fekete
Teljes sodratkozás	4 csavart érpár
Külső köpeny, szín	fekete-szürke RAL 9005
Kábel külső átmérője, D	4,4 mm ±0,15 mm
Legkisebb hajlítási sugár, fixen fektetett	22 mm

Legkisebb hajlítási sugár, mozdíthatóan fektetett	44 mm
Hajlítási ciklusok száma	4000000
Hajlítási sugár	44 mm
Mozgatás útja	10 m
Mozgatási sebesség	3 m/s
Gyorsulás	5 m/s ²
Kábelsúly	25 kg/km
Külső köpeny, anyaga	PUR
Érszigetelés anyaga	PP
Vezeték anyaga	csupasz Cu érvezeték
Szigetelési ellenállás	≥ 100 GΩ*km (20 °C-on)
Vezetékellenállás	max. 78 Ω/km (20 °C-on)
Vezeték néveleges feszültsége	≤ 300 V
Vezeték vizsgálófeszültsége	≥ 3000 V
Különleges tulajdonságai	energiavezető láncban alkalmazható szilikonmentes Lakkozott felületeket károsító anyagoktól mentes
Tűzállóság	az UL-Style 20549 szerint
Halogénmentesség	a DIN VDE 0472 szabvány 815. része szerint
Olajellenállóság	a DIN EN 60811-2-1 szerint
Egyéb ellenállóság	savakkal, lúgokkal és oldószerekkel szemben ellenálló hidrolízis- és mikróbaellenálló feltételesen UV-álló a DIN EN ISO 4892-2-A szerint
Környezeti hőmérséklet (üzemi)	-40 °C ... 80 °C (kábel, fix kiépítéshez) -25 °C ... 80 °C (kábel, változtatható kiépítéshez)

Tanúsítványok



Tanúsítások

cULus Listed

Igényelt tanúsítások:

Ex tanúsítások:

Tartozékok		
Termék	Típus leírás	Leírás
Jelölés		
1051993	B-STIFT	jelölő toll, felirat nélküli jelölőcsíkok kézi feliratozásához, törlés- és vízálló felirat, vonalvastagság 0,5 mm
1013944	PABA RD/15	Betolható címke, Csík, vörös, felirat nélkül, feliratozható a következőkkel: Plotter, Szerelési mód: Felfűzhető, Kábelkeresztmetszet: 0,6-50 mm, Szövegmező mérete: 15 x 4 mm
1013151	PABA WH/15	Betolható címke, Csík, fehér, felirat nélkül, feliratozható a következőkkel: Plotter, Szerelési mód: Felfűzhető, Kábelkeresztmetszet: 0,6-50 mm, Szövegmező mérete: 15 x 4 mm
1013698	PABA YE/15	Betolható címke, Csík, sárga, felirat nélkül, feliratozható a következőkkel: Plotter, Szerelési mód: Felfűzhető, Kábelkeresztmetszet: 0,6-50 mm, Szövegmező mérete: 15 x 4 mm
1013850	PATG 2/23	Érjelölő tartó, átlátszó, felirat nélkül, Szerelési mód: Feltolható, Kábelkeresztmetszet: 2-4 mm, Szövegmező mérete: 4 x 23 mm
1013863	PATG 3/23	Érjelölő tartó, átlátszó, felirat nélkül, Szerelési mód: Feltolható, Kábelkeresztmetszet: 4-7 mm, Szövegmező mérete: 4 x 23 mm
0808011	PATG 4/23	Érjelölő tartó, átlátszó, felirat nélkül, Szerelési mód: Feltolható, Kábelkeresztmetszet: 6-10 mm, Szövegmező mérete: 4 x 23 mm
Védelmi és záró elemek		
1430857	PROT-M 8 FS-PA-CHAIN	Zárósapka, M8-as méret, műanyagból, rögzítőszalaggal szenzorvezetékekhez, M8-as dugaszokhoz
szerszámok		
1212207	CUTFOX-S VDE	Oldalvágó réz- és alumíniumvezetékekhez, VDE tesztelt
1208461	SAC BIT M8-D10	Dugaszbetét az M8 csatlakozóval rendelkező szenzor/aktor kábelek és a QUICKON gyorscsatlakozású M8 csatlakozók szereléséhez, 4 mm-es hatlapú csavarhúzóhoz
1208487	TSD 02 SAC	Nyomatékkulcs, előre beállított 0,2 Nm nyomatékkal és 4 mm-es hatlapú behajtóval M8 csatlakozókhoz
1212150	WIREFOX 10	Csupaszoló szerszám, 0,02 - 10 mm ² keresztmetszetű vezetékhez és erekhez, önbeállító, legfeljebb 18 mm csupaszolási hossz, vágási képesség legfeljebb 10 mm ² hajlékony / 1,5 mm ² tömör, cserélhető csupaszoló kés
1212623	WIREFOX SAC	Csupaszolófogó, halogénmentes szenzor/aktor vezetékhez (SAC vezeték), PUR és PVC szigeteléssel, 4,4 mm és 7 mm közötti átmérőhöz, tetszőleges csupaszolási hossz

Rajzok

Méretrajz

M8 x 1 dugasz, döntött

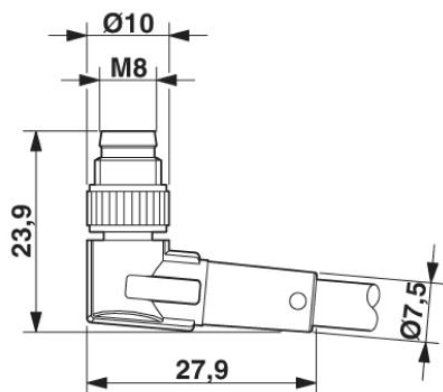

Kapcsolási rajz

Az M8 dugasz érintkező kiosztása

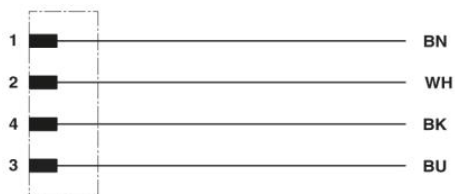

Sematikus rajz

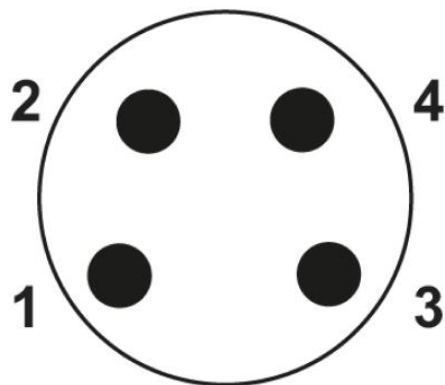

M8 dugasz pólusábrája, 4 pólusú,
dugaszoldali nézet

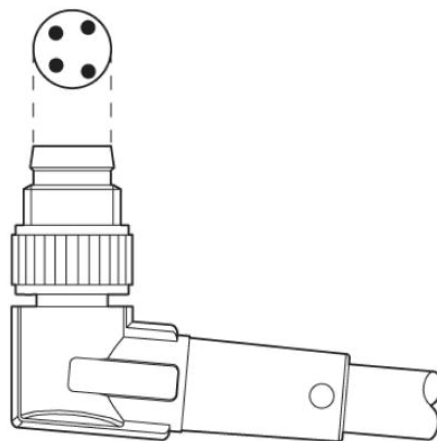

A pólusábra elrendezése

PUR halogénmentes fekete [PUR]

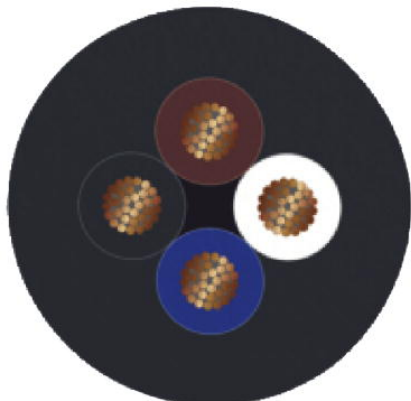

Cím

Phoenix Contact Kft.
Gyár utca 2
2040 Budaörs, Hungary
Telefon +36-23/501-160
Fax +36-23/418-438
<http://www.phoenixcontact.hu>



Phoenix Contact Kft.
Muszaki módosítás fenntartva;