

NR 4 V1_08-13



**Sztereo
nosztalgia berendezés
NR 4**

Használati útmutató

Előszó

Ez a használati útmutató

- segítséget nyújt Önnek a készüléke
- rendeltetésszerű és biztonságos

használatában.

Ennek a használati útmutatónak a célcsoportja.

A használati útmutató azoknak szól, akik a készüléket

- felállítják,
- kezelik,
- tisztítják
- vagy eltávolítják.

A jelen használati útmutató formai jegyei

A használati útmutató különböző elemei következetes formai jegyekkel vannak ellátva. Ilyeténképpen könnyen megállapíthatja, hogy éppen normál szövegről,

- felsorolásról vagy

➔ kezelési lépésről van-e

szó.

Reset-re vonatkozó megjegyzés:

Ritkán előfordulhat, hogy a készülék szoftverje „lefagy”, és a készülék már nem reagál a kezelőszervekre.

Ebben az esetben a következőképpen járjon el:

- A műszer kikapcsolása
- Húzza ki a hálózati dugót a dugaljából.
- Várjon rövid ideig
- Dugja be a hálózati dugót az aljzatba.

A készülék bekapcsolása. A rendszermemória visszaáll, és a készülék ismét üzemkész lesz.

Tartalomjegyzék

Biztonság, és a készülék felállítása	5
Biztonsági tudnivalók	5
Az elemek kezelése	7
A készülék felállítása	8
A készülék ismertetése	10
Szállítás tartalma	10
A készülék különleges tulajdonságai	10
Kezelőelemek	11
A készülék előkészítése a használatra	15
Az antenna vétel javítása.....	15
A hálózati kábel csatlakoztatása.....	15
Az elemek berakása a távirányítóba.....	16
Egy fejhallgató használata.....	17
Ha egy külső hangforrást csatlakoztat.....	18
Lemezjátszó.....	18
Első üzembe helyezés	19
A tűvédő sapka levétele/felrakása	19
Az általános készülékfunkciók kezelése	20
A készülék bekapcsolása és kikapcsolása	20
Eco-standby (eco-készenléti) üzemmód.....	20
A hangerő beállítása	20
Fedél felnyitása, lecsukása.....	20
A forrás beállítása	20

A CD lejátszó kezelése	21
Általános tudnivalók a CD-khez / MP3-CD-khez.....	21
Milyen diszkeket használhat.....	22
A lemezek behelyezése.....	22
Lemezek kivétele	23
Egy lemez lejátszása	23
Zeneszám beállítása.....	23
Az ismétlés funkció használata	24
A véletlengenerátor használata	25
A programozó funkció használata	25
Az USB funkció kezelése	27
Tárolóeszköz behelyezése	27
A felvétel funkció alkalmazása	28
Felvétel CD-ről.....	28
Felvétel hanglemezről.....	29
Felvétel külső forrásról.....	29
Felvétel kazettáról.....	29
A törlés funkció alkalmazása	30
Zeneszám törlése	30
A kazetta lejátszó kezelése	31
A kazetta üzemmód bekapcsolása.....	31
A kazetta behelyezése.....	31
Kazetták lejátszása.....	32
Információk a szerzői jogvédelemhez	32

A rádió kezelése	33	A készülék tisztítása	35
Egy adó beállítása	33	Tudnivalók CD-khez.....	35
A készülék kikapcsolása	33	Tudnivalók kazettákhoz	36
Egy hanglemez lejátszása	34	A kazetta lejátszó tisztítása	36
Az eljárás	34	A tű és a lemez tisztítása	36
A lejátszás megszakítása	34	A tű cseréje	36
Végkikapcsolás beállítás.....	34	Hibaelhárítás	37
		Műszaki adatok	41
		A készülék eltávolítása	42

Biztonság és a készülék felállítása

Figyelmesen olvassa el az összes biztonsági előírást, és őrizze meg a későbbi betekintés céljából.

Kövesse az ebben a használati útmutatóban és a készülék hátoldalán olvasható összes figyelmeztetést és tudnivalót.



Biztonsági előírások

Figyelem!

- A készüléket csak a 230 V~, 50 Hz hálózati feszültségre szabad csatlakoztatni. Ne próbálja meg a készüléket más feszültségről működtetni.
- A hálózati dugót csak a szabályszerűen befejezett telepítés után szabad csatlakoztatni.
- Ha hibás a dugasztápegység, vagy ha egyéb hibája van a készüléknek, nem szabad használatba venni.
- A hálózati kábelt csak a dugójánál fogva szabad az aljzatból kihúzni, és nem a kábelnél fogva.
- A tűz és az áramütés veszélyének a kizárása érdekében ne tegye ki a készüléket esőnek vagy egyéb nedvességnek.
- A készülék ne kerüljön érintkezésbe vízzel vagy nedvességgel.
- Ne használja a készüléket fürdőkád, úszómedence vagy fröccsenő víz közelében.
- Nem szabad folyadékkal töltött edényt, pl. virágvázát a készülékre állítani, mert feldőlhet, és a kifolyó folyadék jelentős kárt okozhat, és elektromos áramütés veszélye is fennállhat.
- Ha idegen test vagy folyadék kerülne a készülék belsejébe, húzza ki azonnal a hálózati dugót a konnektorból. Vizsgáltsassa meg szakemberrel a készüléket, mielőtt újra használatba venné. Ellenkező esetben áramütés érheti.
- Ne nyissa fel a házat! Ellenkező esetben áramütés érheti.
- Ne próbálja a készüléket személyesen megjavítani. Forduljon minden esetben vevőszolgálatunkhoz.
- Semmi esetre se nyissa fel a készüléket, azt csak szakember teheti.
- Idegen tárgy, pl. tű, érme, stb. ne kerüljön a készülék belsejébe.
- Ne érjen a csatlakozóérintkezőkhöz fémtárgyakkal vagy az ujjával. Ennek a következménye rövidzár lehet.
- Ne állítson nyílt tűzforrást, pl. égő gyertyát a készülékre.

- Gyerekek nem használhatják felügyelet nélkül ezt a készüléket.
- Bízva a karbantartást szakemberre. Különbön saját magát és másokat veszélyezteti.
- Még kikapcsolt állapotban is összeköttetésben marad a készülék a hálózattal. Húzza ki a hálózati dugót a konnektorból, ha hosszabb ideig nem fogja használni. Csak a dugónál fogva húzza ki, és nem a kábelnél fogva.
- Ne hallgasson zenét nagy hangerővel. Ez maradandó halláskárosodást okozhat.
- Ne végezzen változtatásokat a terméken vagy a tartozékokon. A felhatalmazás nélküli változtatások befolyásolhatják a biztonságot, az irányelveknek történő megfelelést és a rendszer teljesítményt.
- Akadályozza meg úgy a tűz vagy elektromos áramütés okozta károkat, hogy nem terheli túl a hálózati dugaljat, hosszabbítókábelét és beépített készülék dugaljat.
- Megfelelő tápellátást használjon - szakszerűen csatlakoztassa a terméket a hálózathoz, ahogy az a használati útmutatóban illetve a terméken le van írva.
- A készülék nem alkalmas arra, hogy gyerekek, korlátozott fizikai, érzékelési képességekkel (pl.

fájdalomra történő érzéketlenség) vagy korlátozott szellemi képességekkel rendelkező vagy tapasztalat és/vagy szakértelem hiányával rendelkező személyek kezeljék; ők akkor használhatják, ha a biztonságukért felelősséget vállaló személy felügyeli őket vagy ellátja őket utasításokkal, hogyan használják a készüléket.

- A gyerekekre figyelni kell, nehogy játékszernek használják a készüléket.
- Tilos átépíteni a készüléket.
- A sérült készüléket, ill. sérült tartozékokat többé már nem szabad használni.



A CD lejátszó láthatatlan lézer sugarat használ. Ez szemkárosodást okozhat hibás kezelés esetén. Soha ne nézzen a nyitott CD nyílásba.

- Ez a készülék 1. osztályú lézerrel van ellátva (CLASS 1 LASER). A megfelelő matrica (CLASS 1 LASER PRODUCT) a készülék hátoldalán található.



Az elemek kezelése

- Figyeljen arra, hogy az elemek ne kerüljenek gyerek kezébe. A gyerekek az elemeket a szájukba vehetik és lenyelhetik. Ez súlyos egészségkárosodáshoz vezethet. Éppen ezért tartsa az elemeket gyerekek számára elérhetetlen helyen. Ebben az esetben azonnal orvoshoz kell menni!
- A normál elemeket nem szabad tölteni, más módon reaktiválni, szétszedni, melegíteni vagy nyílt tűzbe dobni (**robbanásveszély!**).
- A gyengülő elemeket kellő időben ki kell cserélni. Az elemek berakása előtt tisztítsa meg az elemek és a készülék érintkezőit.
- Az elemeket mindig egyszerre cserélje, és azonos típusú elemeket használjon.
- Ha az elemek hibásan vannak betéve, **robbanásveszély állhat fenn!**
- Ne próbálja meg feltölteni, szétszedni, 100°C feletti hőmérsékletre felmelegíteni vagy tűzbe dobni az elemeket.
- A kimerült elemeket azonnal távolítsa el. Csak helyes típusú és helyes gyártási számú elemeket rakjon be.

Figyelem!

- Ne tegye ki az elemeket szélsőséges körülményeknek. Ne rakja fűtőtest tetejére, ne tegye ki közvetlen napsütésnek őket.
- A kifolyt vagy sérült elemek a bőrrel való érintkezéskor felmarhatják a bőrt. Használjon ezért ilyen esetben megfelelő védőkesztyűt. A készüléket csak egy száraz ruhával tisztítsa.

Fontos tudnivalók az eltávolításról:

Az elemek mérgező anyagokat tartalmazhatnak, amelyek az egészséget és a környezetet károsítják.

- Az elemek kezelése a 2006/66/EU európai irányelv hatálya alá tartozik. Az elhasznált elemeket nem szabad a háztartási hulladékkal együtt eltávolítani.
- Tájékozódjon az elemek elkülönített eltávolítására vonatkozó helyi rendelkezésekről, mivel a helyes eltávolítással megvédi a környezetet és az embert a káros következményektől.

Ezek a jelek találhatóak a káros anyag tartalmú elemeken:



Rendeltetésszerű használat

A készüléket rádióállomások vételére, CD lejátszásra és USB-ről, kazettáról valamint külső készülékekről és hanglemezekről történő zenelejátszásra fejlesztették ki. Ez a készülék kizárólag magánhasználatra készült, iparszerű alkalmazásra nem alkalmas.

A készülék felállítása

- Állítsa a készüléket szilárd, biztos és vízszintes alapra. Biztosítson jó szellőzést a készüléknek.
- A készüléket csak egy szilárd, vízszintes, rezgésmentes felületre szabad állítani.
- Ne állítsa a készüléket puha alapra, például szőnyegre, takaróra, vagy függöny és faliszőnyeg közelébe. A szellőzőnyílások ilyen helyzetben le lehetnek takarva, és a szükséges levegőáramlás ezáltal megszakadhat, ami esetleg a készülékben tüzet kelthet.
- A hátoldalon és oldalt lévő szellőzőnyílást szabadon kell hagyni. Ne takarja le függönnyel, takaróval vagy újsággal.
- Ne állítsa a készüléket hőforrás, pl. fűtőtest közelébe. Kerülje a közvetlen napsütést, és a szokatlanul poros helyeket.
- Ne állítsa fel a készüléket magas páratartalmú helyiségben, például konyhában vagy szaunában, mivel a páralecsapódás a készülék tönkremenetelét eredményezheti. A készülék száraz környezetben és mérsékelt égőben való használatra készült, nem szabad kitenni csepegő vagy freccsenő víznek.
- Gondoljon arra, hogy a készülék lábai adott esetben nyomot hagynak egyes bútorfelületeken. Alkalmazzon védőalátétet a bútor és a készülék között.
- A készüléket csak vízszintes helyzetben szabad használni. **Ne használja** a szabadban.
- Tartsa távol a készüléket és a lemezeket erős mágneses teret keltő készülékektől.
- Ne tegyen semmilyen nehéz tárgyat a készülékre.
- Ha a készüléket hideg helyről viszi meleg helyre, a készülék belsejében pára csapódhat le. Ebben az esetben várjon néhány órát, mielőtt használatba veszi.
- Úgy vezesse a hálózati kábelt, hogy senki ne botoljon el benne.

- A hálózati kábel vagy a dugó legyen mindenkor könnyen hozzáférhető, hogy a készüléket gyorsan le lehessen választani a hálózatról.
- A dugaszalj legyen lehetőleg közel a készülékhez.
- A hálózati csatlakozódugót teljesen be kell nyomni a dugaszaljba.
- Csak megfelelő, könnyen hozzáférhető hálózati dugaszaljat használjon, és kerülje el a többrészes dugaszalj elosztók használatát!
- Ne fogja meg nedves kézzel a hálózati dugót, elektromos áramütés veszélye áll fenn!
- Hiba esetén, vagy ha füst vagy valamilyen szag lép ki a készülékből, azonnal húzza ki a hálózati dugót a konnektorból!
- Vihar előtt húzza ki a hálózati dugót.
- Ha a készüléket hosszabb ideig nem használja, pl. hosszabb utazás előtt, húzza ki a hálózati dugót.
- Ha a készüléket hosszabb ideig nem használja, vegye ki az elemeket, mivel ezek kifuthatnak és károsíthatják a készüléket.
- A túl nagy hangerő, különösen fejhallgató használatakor, maradandó halláskárosodást okozhat.
- Ne állítsa fel a készüléket erős mágneses teret keltő készülékek(pl. villanymotor, hangszóró, transzformátor) közelében.
- A készülék láthatatlan lézer sugarat használ. Ez szemkárosodást okozhat hibás kezelés esetén. Soha ne nézzen a nyitott CD nyílásba. Soha ne nyissa fel a készüléket ill. a házat.
- Ne használjon USB kábelt USB médiáknak az USB interfészhez való csatlakoztatásához.
- A termék megnevezését tartalmazó matrica a készülék hátoldalán található.
- A termék **nem** alkalmas szabadban történő használatra. Csak épületben használja, és ne használja kemping járműben, hajón vagy más hasonló környezetben.

Távírányító:

- Ha a készüléket hosszabb ideig nem használja, vegye ki az elemeket, mivel ezek kifuthatnak és károsíthatják a készüléket.

A készülék ismertetése

A szállítás

Vegye ki a készüléket és tartozékait a csomagból. Tegye el a kartondobozt és a csomagolást, hogy biztonságosan legyen becsomagolva egy későbbi szállításkor.

Nézze meg, hogy megvan-e az összes alább felsorolt tartozék:

- Készülék, URH zsinórantennával,
- Központosító korong,
- Távírányító,
- használati útmutató

A készülék különleges tulajdonságai

A készülék egy CD lejátszós rádióból, kazetta lejátszóból és USB csatlakozóból, valamint egy lemezejátszóból áll.

Ezzel a készülékkel lehetséges:

CD-k, CD-R/RW-k és MP3 CD-k lejátszása. A saját írású CD-eket "le kell zárni". Ehhez vegye figyelembe a CD írója használati utasítását.

- A CD lejátszó képes különálló zeneszámok vagy teljes CD automatikus lejátszására.
- A CD lejátszó egy CD-ről max. 20 zeneszámot ill. egy MP3 CD-ről max. 99 zeneszámot tud lejátszani programozható sorrendben, vagy véletlenszerű kiválasztás funkcióval.
- A rádió vételi frekvenciasávjai: URH 88–108 MHz és KH 530–1600 kHz.
- A készülékkel lejátszhatók USB sticken található MP3 fájlok.
- Ezzel a készülékkel lehetőség van 33, 45 és 78 fordulat/perces hanglemezek lejátszására.
- A lemezejátszó egy előre beállított leszorító erejű hangszedő karral, egy hangszedő kar emelővel és egy hangszedő rendszerrel rendelkezik.
- A zenéket (kazettáról, CD-ről, hanglemezről) digitalizálhatja és MP3 fájlként elmentheti egy USB-s tárolóeszköze.

Kezelőszervek

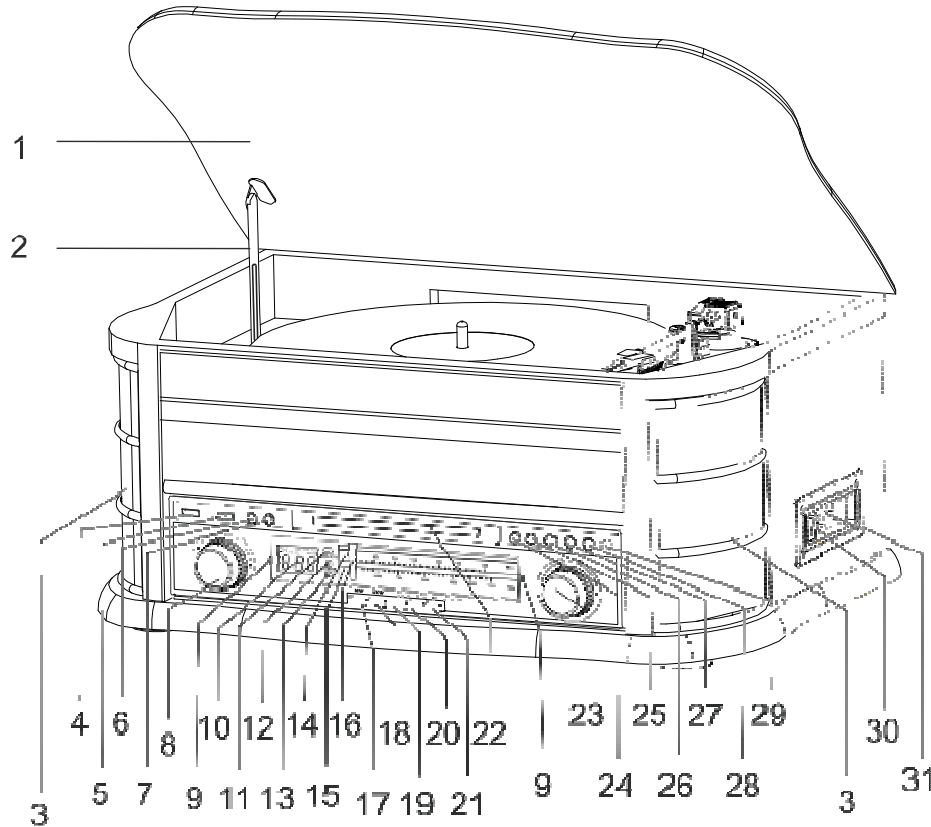

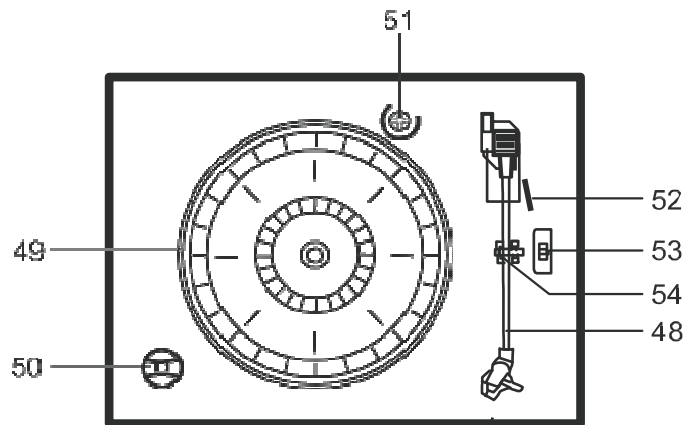
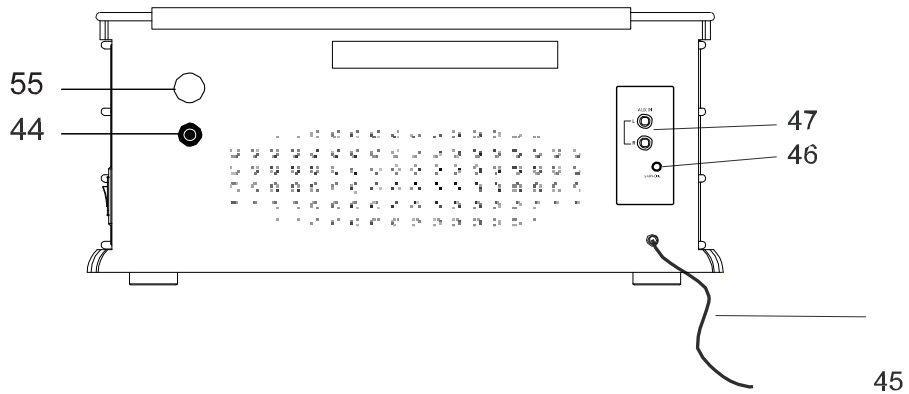

1		Lemezjátszó fedél
2		Reteszelés
3		Hangszóró
4	USB	USB csatlakozó
5	POWER ON OFF	Bekapcsoló, Kikapcsoló (3 mp-ig nyomva)
6	RECORD	USB felvétel funkció
7	FUNCTION	CD / USB választó kapcsoló
8	VOLUME	Hangerőszabályozó
9	TUNER BACKLIGHT	Tuner kijelző megvilágítás
10		CD-/USB kijelző
11	Sensor	Távirányító vevő
12	LED	Bekapcsolás jelző
13	LED	FM (URH) sztereo jelző
14	UKW	Skála: URH frekvencia
15	MW	Skála: KH frekvencia
16		Frekvencia mutató
17	MW	KH funkció
18	UKW	URH funkció
19	CD/USB	CD-/USB üzemmód funkció
20	TAPE	Kazetta funkció

21	PHONO, AUX IN	Lemezjátszó funkció, külső készülék AUX IN
22		CD fiók
23	TUNING	URH/KH frekvencia beállító
24	▶ II PLAY/PAUSE	CD/USB: lejátszás indítás, szünet
25	☐ STOP	CD/USB: Lejátszás megállítása
26	I◀◀ DN/F.R.	CD/USB: Zeneszámválasztás, visszatekerés
27	▶▶ I UP/F.F.	CD/USB: Zeneszámválasztás, előretekerés
28	PLAY.MODE	Ismétlés, véletlenszerű, CD/USB
29	OP / CL	CD fiók nyitása, csukása
30	EJ/F.F.	Kazetta kidobása, tekerése
31		Kazetta fiók

Hátoldal

44		75 ohmos antenna csatlakozó
45	AC ~	Hálózati csatlakozó, 30 V ~ / 50 Hz
46	EARPHONE	Fejhallgató csatlakozó, 3,5 mm-es jack
47	AUX IN L/R	Külső forrás csatlakozó, RCA
55		Végkikapcsolás beállító

Lemezjátszó

- 48 Hangszedő kar hangszedő rendszerrel
- 49 lemeztányér
- 50 Adapter kislemezekhez
- 51 Szállítási biztosító
- 52 Hangszedő kar emelő
- 53 Sebességváltó kapcsoló (33, 45, 78 rpm)
- 54 Hangszedő kar tartó csíptetővel
- Típustábla (hátdoldalon)

Távírányító CD/USB-hez

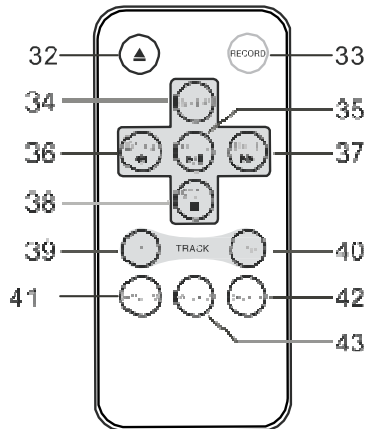

32		CD fiók nyitása, zárása
33	RECORD	USB felvétel funkció
34	REPEAT	Lejátszás funkció
35		CD/USB: lejátszás elindítása, szünet
	PLAY/PAUSE	CD/USB átkapcsolás (nyomni és nyomva tartani)
36		CD/USB: zeneszám választás,
37		keresés hátrafelé CD/USB: zeneszám
38		választás, keresés előre CD/USB:
39	TRACK-10	lejátszás megállítás Zeneszámra
40	TRACK+10	ugrás -10 zeneszám
41	RANDOM	Zeneszámra ugrás
42	DELETE	+10 zeneszám
43	PROGRAM	Véletlenszerű

A készülék előkészítése a használatra

A készüléket a normál elektromos hálózatra (230V / 50 Hz) csatlakoztathatja. Vegye figyelembe a típustábla adatait.

A működés közben keletkező hőt kielégítő légáramlással el kell vezetni. Emiatt nem szabad letakarni vagy zárt szekrénybe elhelyezni a készüléket. Gondoskodjon a készülék körül legalább 10 cm-es szabad térről.

Az antenna vételének a javítása

A vehető adók száma és minősége a felállítási hely körülményeitől függ. Az otthoni antenna csatlakoztatásához egy koaxiális kábelt a 44-es antennacsatlakozó aljba kell dugni.

Az URH huzalantennával (vele szállítjuk) használható vétel érhető el. Ezt az antennát teljes hosszában ki kell húzni a legkedvezőbb vétel érdekében.

→ Csatlakoztassa az URH antennát a hátoldalon lévő 44-es csatlakozóhoz.

→ Fektesse ki a huzalantenna kábelét teljes hosszában a felállítás helyén, hogy az URH adók optimális vételét lehetővé tegye.

A beépített KH-antenna a középhullámú sávban sugárzó adók kielégítő vételét biztosítja. A vétel javítására forgassa a készüléket.

A hálózati kábel csatlakoztatása

→ Csatlakoztassa az AC ~ 45 hálózati dugót a hálózati dugaszoló aljzathoz.

Megjegyzés:

Ha nem használja a készüléket, húzza ki a dugóját a konnektorból. A hálózati dugót fogva húzza, ne a kábelnél. Vihar előtt húzza ki a hálózati dugót. Ha a készüléket hosszabb ideig nem használja, pl. hosszabb utazás előtt, húzza ki a hálózati dugót.

Az elemek berakása a távirányítóba

- A távirányító működtetéséhez egy elem előre be van téve (CR2025). A működtetéshez a szigetelő csíkot az elemtartóból el kell távolítani.
- Távolítsa el a műanyag csíkot úgy, amint az ábrán látható.

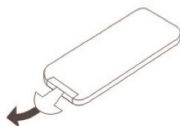

Ha a távirányító a beadásokra már nem reagál, akkor cserélje ki a gombelemet. Ehhez tegye a következőket:

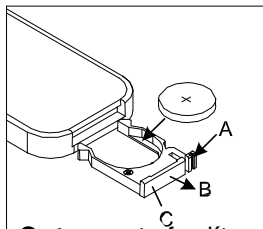

- Távolítsa el a **C** elemtartót, fordítsa ehhez fel a távirányítót.
- Nyomja befelé az **A** fogantyút befelé a nyíl irányába.

- Húzza ki a **C** elemtartót a **B** irányba a távirányítóból és vegye ki az elemtartót.
- Helyezzen be 1 db 3 V-os CR2025 elemet. Az elemek/akkumulátorok behelyezésekor ügyeljen a helyes polaritásra. Felfordított távirányítónál a plusz pólus az ábra szerint felfelé mutat.
- Csatlakoztassa vissza gondosan az elemtartót úgy, hogy az elemtartó fogantyúja bepattanjon.

Megjegyzés:

Ha hosszabb ideig nem fogja használni a távirányítót, vegye ki belőle az elemet.

Máskülönben az elemek kifolyása károsíthatja a távirányítót.

- Ha lecsökken a távirányító hatótávolsága, ki kell cserélni az elemeket.
- Figyeljen arra, hogy csak azonos típusú telepet használjon. Ne használjon egyidejűleg régi és új telepeket.
- Használjon kifolyástól védett elemeket!

A készülék kezelése a távvezérlővel

Az infra távirányítóval a berendezés legfontosabb CD/USB funkcióit kényelmesen, a székéből vezérelheti. Ha a készüléket a távvezérlővel kezeli, vegye figyelembe a következőket:

- Irányozza a távirányítót a készülék előlapján lévő vevőre (11).
- Az adónak és a vevőnek látáskapcsolatban kell lennie, "látniuk" kell egymást.
- Ha lecsökken a távirányító hatótávolsága, ki kell cserélni az elemeket.

A maximális hatótávolság mintegy 4 méter a készülékkel szemben.

Egy fejhallgató használata



Halláskárosodás!

Ne hallgasson zenét nagy hangerővel fejhallgatón keresztül. Ez maradandó halláskárosodást okozhat. A fejhallgató használata előtt szabályozza a hangerőt minimális szintre.

Ha csatlakoztat egy fejhallgatót (nem része a szállításnak), a hangszórók némítódnak.

➔ Csak 3,5 milliméteres jack dugós fejhallgatót alkalmazzon.

➔ Dugja be a fejhallgató dugóját a készülék EARPHONE (46) fejhallgató csatlakozójába.

A hangvisszaadás most csak a fejhallgatón keresztül történik.

➔ Ha ismét a hangszórókat akarja hallani, húzza ki a fejhallgató dugóját a készülék fejhallgató csatlakozójából.

Ha egy külső hangforrást csatlakoztat,

egy külső készülék hangját (pl. TV készülék, DVD lejátszó, MP3 lejátszó) a készülék hangszóróján keresztül játszhatja le.

- Csatlakoztasson egy a külső készülékéből jövő audio kábelt (RCA) az AUX-IN L, R (47) csatlakozóhoz.
- Válassza ki a PHONO / AUX 21 segítségével az AUX IN üzemmódot.
- Indítsa meg a lejátszást a külső készüléken.
- Szabályozza a hangerőt mindkét készüléken.

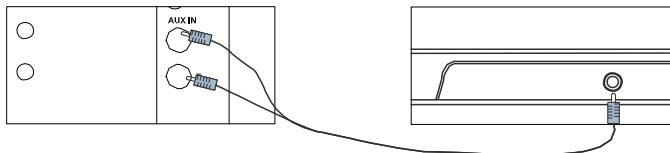

Lemezjátszó

Szállítási biztosító kioldása

A lemezjátszó a szállításhoz a szállítási biztosítóval (51) van biztosítva.

- Oldja ki az szállítási biztosítót (51) úgy, hogy a csavart egy csavarhúzóval vagy egy érmével **az óramutató járásával egyező irányban** teljesen elforgatja.
- Távolítsa el a habanyag részeket a lemeztányér alól.

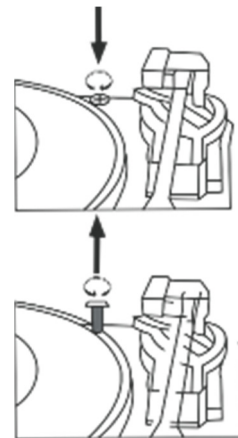

Megjegyzés:

A lemeztányérnak ezután könnyedén kell „úsznia“. Egy későbbi szállításhoz a szállítási biztosítót ismét teljesen fel kell csavarni az óramutató járásával ellentétes irányban.

Az első használatba vétel

A hangszedő kar (48) a szállítás végett a tartón csíptetővel (54) van biztosítva.

→ Oldja ki a csíptetőt (54) az első üzembe helyezés előtt.

Egy későbbi szállításhoz a hangszedő kart ismét biztosítani kell a tartón a csíptetővel, hogy elkerülje a rázkódás okozta sérüléseket.

→ Egy hanglemez lejátszása előtt meg kell történnie az első üzembe helyezésnek.

→ Ehhez mozgassa el először a hangszedő kart (48) a középső tengely felé, így automatikusan beállítódik a hangszedő kar visszavezetés.

Központosító korong

A központosító korongra pl. a központosító mag nélküli kislemezekhez van szükség. Ha éppen nem használja a központosító korongot, lerakhatja az erre a célra szolgáló tartómélyedésbe (50).

A tűvédő sapka levétele/felrakása

→ Egy hanglemez lejátszása előtt a tűvédő sapkát **(A)** el kell távolítani a **(B)** hangszedő karról. Előrefelé húzza le a sapkát.

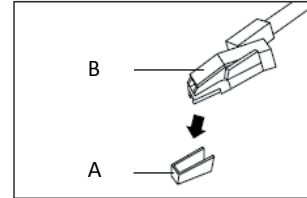

Megjegyzés:

Ajánlatos a tűvédő sapkát a tű védelme érdekében lejátszás után visszarakni a helyére.

Az általános készülékfunkciók kezelése

A készülék bekapcsolása vagy kikapcsolása

- ➔ A bekapcsolóval (5) kapcsolhatja be a készüléket, ekkor a működést jelző LED (12) világít.
- ➔ A kikapcsoláshoz nyomja meg a bekapcsoló (5) gombot és tartsa lenyomva kb. 3 mp-ig.

Az OFF (KI) állásban a készülék ki van kapcsolva, a működést jelző LED (12) kikapcsol.

Megjegyzés:

A CD/USB kezelés leírása a távirányító gombjaival történik. A CD/USB funkciót a készülék megfelelő gombjaival is kezelheti.

Eco-Standby (készenléti) mód

A készülék automatikusan készenléti üzemmódba kapcsol, ha eltelik egy bizonyos idő lejátszás ill. jel nélkül.

- ➔ Nyomja meg a bekapcsoló (5) gombot, hogy visszakapcsolja a készüléket.

A hangerő beállítása

- ➔ A kívánt hangerő beállításához forgassa a VOLUME (8) hangerőszabályzót.

- + irányba forgatva: hangosabb,
- - irányba forgatva: halkabb.

Fedél felnyitása, lecsukása

- ➔ Emelje fel a fedelet (1) felfelé, amíg a záródás (2) bepattan.
- ➔ **Vizsgálja meg, hogy stabilan tart-e.**
- ➔ A fedél (1) lezárásához először enyhén emelje meg, húzza ki előről a fém kitámasztót majd eressze le óvatosan a fedelet.

Megjegyzés:

Ne alkalmazzon erőt a fedél lezárásakor.

A forrás beállítása

- ➔ a rádió gombokkal (17 - 21) állítsa be a MW, UKW, CD/USB, TAPE, PHONO/AUX IN lehetőségeket.

Az USB üzemmód beállítása

- ➔ Nyomja meg a CD/USB (19) gombot, ezután a FUNCTION (7) gombot, hogy az USB üzemmódba kapcsoljon.
- ➔ A FUNCTION (7) gombbal válthat CD- és USB üzemmód között.

Tudnivalók az USB üzemmódhoz:

A készülék nem támogatja az USB-s adathordozók csatlakoztatását USB hosszabbító kábelen keresztül.

Nem alkalmas a számítógéphez való közvetlen csatlakoztatáshoz!

A CD lejátszó kezelése

Általános tudnivalók a CD-khez / MP3-CD-khez

A készülék zene CD-k lejátszásához alkalmas, amelyek audio-fájlokat (CD-DA vagy MP3 CD-R-hez és CD-RW-hez) tartalmaznak. MP3 formátumokat ISO 9660 Level 1 vagy Level 2 -vel kell előállítani. Multisession-CD-ket a készülék nem tud olvasni.

Az MP3 lejátszásban a „Folder“ = album és „Title“ = cím/tétel fogalmak a mértékadók. „Album“ megfelel a mappának a számítógépen, „Title“ a fájl-nak a számítógépen vagy egy CD-DA címnek.

A készülék az albumokat ill. egy album címeit alfabetikus sorrendbe rendszerezi. Ha egy másfajta sorrendet részesítene előnyben, változtassa meg a cím ill. album nevét, és tegyen egy számot a név elé.

Az audio adatok rögzítésénél (égetésénél) CDR-en és CD-RW-n felléphetnek különböző problémák, amelyek a zavarmentes lejátszást időlegesen befolyásolhatják. Az ok ilyen esetben általában a hiányzó szoftver- vagy hardver beállítás, vagy az alkalmazott nyers lemez. Ha ilyen hibák lépnek fel, kérjük, vegye fel a kapcsolatot a CD-rögzítő szoftver előállítójának vevőszolgálatával, vagy keressen megfelelő információkat - pl. az interneten.

Megjegyzés:

Ha audio CD-ket készít, vegye figyelembe a törvényi előírásokat, és ne sértse meg harmadik személy szerzői jogait.

Tartsa mindig zárva a CD fiókot, hogy a lézeroptikán ne rakódjon le por.

A készülék le tud játszani CD-ket MP3 fájlokkal, és normál audio CD-ket (CD-DA) is. Ne használjon más kiterjesztéseket, mint pl *.doc, *.txt, *.pdf stb., ha az audio fájlt MP3-má alakítja. Nem játszhatók le a következő végződésű zenefájlok: *.AAC, *.DLF, *.M3U és *.PLS ill. *.WMA.

Megjegyzés: A dekódoló (encoder) szoftverek sokfélesége miatt nem garantálható, hogy minden MP3-fájl zavarmentesen lejátszható legyen.

Hibás tételeknél/fájloknál a lejátszás a következő tétellel/fájllal folytatódik.

Előnyös a CD rögzítésénél a kisebb sebességgel történő égetés, és a CD-t egyenként, befejezve kiadni.

Milyen diszkeket használhat

A CD lejátszó a CD-, CD-R/RW- és MP3 CD médiákkal kompatibilis. Az összes itt felsorolt diszket ezzel a készülékkel adapter nélkül lejátszhatja.

Ne játsszon le viszont más médiákat, pl. DVD-eket stb.



Diszk méret 12 cm/8 cm CD
lejátszási idő 74 perc ill. 24 perc
max.

- Ha a készüléket szállítja, vegye ki a lemezt a meghajtóból. Ezzel elkerüli a CD lejátszó és a lemez esetleges sérüléseit.

Megjegyzés:

A lejátszás minősége az MP3-CD-knél a bitráta beállításától és az alkalmazott rögzítési szoftvertől függ.

A lemezek behelyezése

- A CD lejátszás bekapcsolásához nyomja meg a CD/USB (19) gombot.
- CD-k behelyezéséhez nyomja meg a ▲ 29, 32 gombokat. A CD fiók (22) előrefele kinyílik. Ebben nem szabad megakadályozni.

Megjegyzés:

Ha nyitva van a CD fiók, ügyelni kell arra, hogy idegen tárgyak ne juthassanak a készülékbe. A lézer letapogató lencsáját semmiképpen nem szabad megérinteni.

- A CD fiókot csak akkor szabad kinyitni, ha a CD nyugalmi állapotban van.
- A CD-t a feliratozott oldalával felfelé óvatosan be kell tenni. Győződjön meg arról, hogy a CD nem ferdén helyezkedik el.
- A CD fiókot a ▲ 29, 32-vel zárja be. A CD beolvasódik, a kijelzőn „- - -” jelenik meg a beolvasás közben. A beolvasási folyamat befejezését követően „DISC” ill. „MP3” jelenik meg a kijelzőn és az első szám lejátszása megkezdődik.

Megjegyzés:

Ha nincs CD betéve, rövid idő múlva „NOD” jelenik meg a kijelzőn.

Várjon az indítással, amíg a CD kiolvasása teljesen megtörtént, annak biztosítására, hogy az összes szükséges információ a CD-ről kiolvasásra került. Különösen MP3-CD-knél vesz ez az eljárás némi időt igénybe.

Lemezek kivétele

- A CD kivételéhez először állítsa meg a lejátszást a STOP gobbal ■ (38), nyissa ki a CD fiókot (22) az OPEN/CLOSE (32) gombbal és vegye ki a CD-t a pereménél fogva.

Egy lemez lejátszása

Ha a CD-t nem megfelelően teszi be, vagy a CD hibás, a kijelzőn „NOD” jelenik meg.

Megjegyzés:

Ha egy MP3-CD van betéve, a kijelzőn **MP3** jelenik meg.

- A lejátszás automatikusan megkezdődik.

A készülék automatikusan elindítja az első tétel lejátszását. Az aktuális zeneszám sorszáma valamint a ► szimbólum jelenik meg a kijelzőn. Több albumot tartalmazó MP3 CD-k esetén a kijelző a zeneszám sorszáma és az album sorszáa között vált.

- Ha lejátszási szünetet szeretne, nyomja meg a ►|| (35) gombot.
- A készülék megszakítja a lejátszást. A kijelzőn az ► szimbólum villog.
- A lejátszás folytatásához nyomja meg ismét a ►|| (35) gombot.

- Ha a lejátszást be akarja fejezni, nyomja meg a ■ (38) gombot. A kijelzőn megjelenik az összes zeneszám száma.

Megjegyzés:

Nyomja meg mindig a ☿ (38) gombot a CD kivétele előtt.

Zeneszám beállítása

- Ha a következő zeneszámra akar ugrani, nyomja meg egyszer a ►►I (37) gombot.
- Ha az előző zeneszámra szeretne ugrani, nyomja meg a I◄◄ (36) gombot.

A kijelző mindig az éppen beállított tétel számát mutatja.

- Nyomja meg annyiszor, amíg a kívánt zeneszám sorszáma megjelenik.

CÍMRE UGRÁS

- A zeneszámok beállításához nyomja meg a TRACK-10 (39) ill. TRACK+10 (40) gombot. A készülék 10 zeneszámot vissza ill. előre ugrik.

Gyorskeresés előre vagy hátra Az éppen futó tételnél gyorskeresés végezhető egy meghatározott hely keresésére. A keresés közben nem történik lejátszás.

- ➔ Nyomja meg a gyorskereséshez a ►►I (37) gombot, és tartsa azt nyomva, amíg a kívánt helyet meg nem találta.
- ➔ A gyors visszafelé kereséshez nyomja meg a I◄◄ ↖36) gombot és tartsa azt nyomva, amíg a kívánt helyet meg nem találta.
- ➔ Engedje fel a gombot. A lejátszás ezen a helyen folytatódik.

Az ismétlés funkció használata

Zeneszám, CD ismétlése

- ➔ Válassza ki a zeneszámot a készüléken. A kijelzőn a kiválasztott tételszám jelződik ki.
- ➔ Nyomja meg az ► II (35) gombot.
- ➔ Nyomja meg egyszer REPEAT (34) gombot. A kijelzőn **REP** jelenik meg. A kiválasztott zeneszám ismét lejátszásra kerül.

➔ Nyomja meg kétszer REPEAT (34) gombot. A kijelzőn **REP** jelenik meg és mellette a nyíl. A CD-n lévő minden tétel ismételten lejátszásra kerül.

Album ismétlése (csak MP3 CD-k)

- ➔ Nyomja meg háromszor REPEAT (34) gombot. A kijelzőn **REP** és „ALBUM“ jelenik meg. Az albumot a készülék ismételten lejátszza.



Megjegyzés:

Az ismétlés funkció aktivált programozó funkciónál is beállítható.

Ismétlés funkció befejezése

- ➔ Nyomja meg a REPEAT (34) gombot annyiszor, amíg a **REP** ismétlés jelzés már nem látható a kijelzőn.

A lemez ismétlés nélkül a végéig lejátszásra kerül, ha a lejátszást nem állítja meg.

A véletlengenerátor használata

A véletlengenerátorral egy CD tételeit egy tetszőlegesen kevert sorrendben játszhatja le.

Megjegyzés:

A véletlengenerátort csak akkor állíthatja be, ha egy CD van betéve a CD fiókba.

- Futó lejátszásnál nyomja meg a RANDOM (41) gombot. „RANDOM“ jelenik meg a kijelzőn.
- A zeneszámok véletlenszerű sorrendben kerülnek lejátszásra.
- A véletlenszerű zeneszám lejátszás leállításához nyomja meg ismételten a RANDOM (41) gombot, amíg a "RANDOM" kijelzés a kijelzőről el nem tűnik.

Megjegyzés:

A véletlengenerátort nem tudja beállítani, ha a készüléket beprogramozta.

A programozó funkció használata

A programozó funkcióval egy CD-n max. 20 zeneszám ill. egy MP3-CD-n max. 99 zeneszám meghatározott sorrendű lejátszása programozható be.

Megjegyzés:

A programozást csak akkor tudja végrehajtani, ha egy lemez van a zárt CD fiókban, és ha a készülék Stopp módban van.

- Tegyen be egy lemezt a CD fiókba, és zárja azt le.
- Nyomja meg a ■ (38) gombot.
- Nyomja meg a PROGRAM (43) gombot.

A kijelzőn a programhely számát látja: P01, „PROG“ villog.

- Válassza ki a I◀◀ , ▶▶I (36, 37) gombokkal az első programozandó zeneszámot.
- A TRACK-10 (39) ill. TRACK+10 (40) segítségével 10-10 hellyel kapcsolhat tovább.
- Tárolja a kívánt tételszámot a PROGRAM (43) gombbal. A zeneszám most a 01 programhelyre van programozva.
- A kijelzőn láthatja a következő programhely számát. Programozza az előbbi módon a kívánt sorrendben a tételt.

- Nyomja meg a ►|| (35) gombot, hogy a választás lejátszását elkezdje. A kijelzőn "PROG", és az aktuális tételszám jelenik meg. MP3 CD esetén a kijelző a zeneszám és az albumszám között váltakozik.
- Ha a programozott kiválasztás lejátszását meg akarja szakítani, nyomja meg egyszer a ► !! (35) gombot.
- A lejátszás újbóli indításához nyomja meg egyszer a ►!! (35) gombot.
- A programozott lejátszás befejezéséhez nyomja meg a ■ (38) gombot.

Megjegyzés:

Ha kinyitja a CD fiókot vagy egy más forrást aktivál, a program memória törlődik.

A ■ gomb kétszeri megnyomásával a programozás úgyszintén befejeződik.

Az USB funkció kezelése

Megjegyzés:

Az MP3 Flash lejátszók és USB tároló médiák nagy száma miatt nem garantálható, hogy minden modell támogatható.

Az USB 1.0 és 2.0 változat kap támogatást.

Tároló médium bevetése

- Nyomja meg a CD/USB (19) gombot, majd a FUNCTION-t (7), vagy a ►|| (35) hosszú megnyomásával aktiválhatja az USB üzemmódot. A kijelzés „USB“-re vált át.
- Csatlakoztassa az USB tárolóeszközt az USB csatlakozóhoz (4).
A tároló médium adatai kiolvasásra kerülnek.
- Várjon az indítással, amíg a tartalom kiolvasása teljesen megtörtént, annak biztosítására, hogy az összes szükséges információ a tároló médiumról kiolvasásra került. Ha nincs tároló médium csatlakoztatva vagy nem olvasható ki, a kijelzőn NOD jelenik meg.

- Az első szám lejátszása automatikusan elkezdődik.

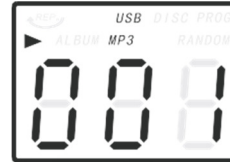

- Megállításhoz nyomja meg a ►|| (35) gombot.

Megjegyzés:

A FUNCTION (7) gombbal válthat USB és CD között. Vagy nyomja a ►|| (35) gombot hosszan. (kb. 2 másodpercig, azután engedje ismét el).

- Lejátszás megállítása: Nyomja a ■ STOP (38) gombot, a zeneszámok össz száma megjelenik a kijelzőn (10).

A további kezelés, valamint a lejátszási funkciók általában azonosak a "Diszk lejátszása" alatt leírtakkal (23. oldal).

A tároló médium leválasztása

- Távolítsa el az USB sticket vagy az MP3 flash lejátszót egyszerűen, kihúzással.

A felvétel funkció alkalmazása

A felvétel funkció rögzíti az Ön zenéjét egy USB-s tárolóeszköze. A számok közben egy 128 kbps bitrátaival kódolásra kerülnek, és MP3 fájlként egy "RECORD" könyvtárban tárolódnak. Ez automatikusan jön létre. Itt a File_001, File_002, stb. zeneszám címek jönnek létre. Forrástól függően további almappák jönnek létre:

Line In: lemezjátszó forrásból, AUX, Tape CD_In:

CD forrásból

Kódolás (Encoding): Analóg jelek átalakítása digitális jelekké, és az adatok tömörítése egy tömörítő szabvány szerint az adat térfogat csökkentésére.

A következő rögzítési lehetőségek állnak rendelkezésre:

- CD-ről, kazettáról, lemezjátszóról, külső AUX csatlakozóról.

Megjegyzés:

A rádió- és CD felvételek csak a szerzői jogvédelem szabályozásainak betartásával megengedettek.

Előkészületek

- ➔ Dugjon be egy USB-s tárolóeszközt az USB csatlakozóba (4).



Felvétel CD-ről

- ➔ Kapcsolja be az CD üzemmódot a CD/USB (19) gombbal.
- ➔ Állítsa be a kívánt zeneszámot a **⏮** (36), **⏪** (37) gombbal. Nyomja meg a **⏸** (35) gombot.
- ➔ Nyomja meg a **●** RECORD (6) gombot kétszer. A felvétel indul.

A kijelzőn röviden megjelenik a REC, USB villog.

- ➔ Felvétel befejezése **■** STOP (38) gomb megnyomásával.

Megjegyzés:

A különálló zeneszámok felvételének befejezése a STOP gombbal történik. Különböző több zeneszám egy MP3 fájlba kódolódik.

Hanglemez felvétele

- Hanglemez üzemmód bekapcsolása a PHONO (21) gombbal.
- A hanglemezről a kívánt számot lejátszani.
- Nyomja meg a ● RECORD (6) gombot kétszer. A felvétel indul.

A kijelzőn USB és REC villog.

- Felvétel befejezése ■ STOP (38) gomb megnyomásával.

Megjegyzés:

A különálló zeneszámok felvételének befejezése a STOP gombbal történik. Különböző több zeneszám egy MP3 fájlba kódolódik.

Felvétel külső forrásról

- AUX-IN üzemmód bekapcsolása PHONO (21) gombbal.
- Külső forrás lejátszása.
- Nyomja meg a ● RECORD (6) gombot kétszer. A felvétel indul.

A kijelzőn USB és REC villog.

- Felvétel befejezése ■ STOP (38) gomb megnyomásával.

Felvétel kazettáról

- Kapcsolja be a kazetta üzemmódot a TAPE (20) gombbal.
- Kassetta lejátszása.
- Nyomja meg a ● RECORD (6) gombot kétszer. A felvétel indul.

A kijelzőn USB és REC villog.

- Felvétel befejezése ■ STOP (38) gomb megnyomásával.

A törlés funkció alkalmazása

A törlés funkció egyes zeneszámokat töröl, amik az USB tárolóeszközön vannak elmentve.

Megjegyzés:

Készítsen biztonsági másolatot az adatairól! A gyártó nem vállal felelősséget az adatvesztésért.

Zeneszám törlés

- Kezdje el az USB tárolóeszközön lévő zeneszám lejátszását.
- Futó lejátszásnál nyomja meg a DELETE (42) gombot. „DEL“ jelenik meg a kijelzőn.
- Véglegesítéshez nyomja meg ismét a DELETE (42) gombot.
- 🗑️ készülék most törli az adott zeneszámot.

Megjegyzés:

A törlést nem lehet visszacsinálni!

A kazetta lejátszó kezelése

Tudnivaló

Ügyelni kell arra, hogy ne kerülhessen idegen test a kazetta fiókba (31).

A kazetta üzemmód bekapcsolása

→ A kazetta üzemmód bekapcsolásához, nyomja meg a TAPE (20) gombot.

A kazetta berakása

Tudnivaló

A kazettalejátszó a legjobb minőséget az IEC I szabványú kazetták alkalmazásakor éri el.

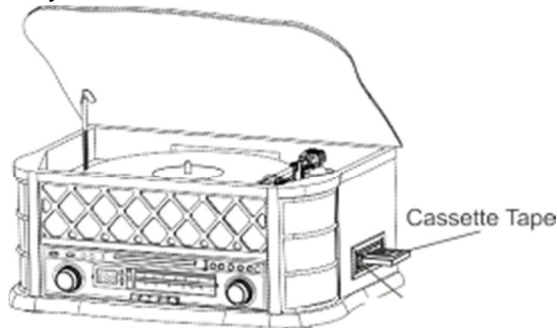

- A kazettát úgy kell behelyezni, hogy a nyitott vége felfelé mutasson és a lejátszandó kazetta oldal felfelé nézzen.
- Tolja be a kazettát a leírtak szerint. A készülék **automatikusan** elkezdi a lejátszást.

Megjegyzés:

Ha egy kazetta egyetlenül játszódik le, különösen C 120 kivitel esetén, akkor legtöbb esetben a hiba a kazettában van, nem pedig a készülékben.

- Feszítse meg a szalagot a behelyezés előtt, ha kell.

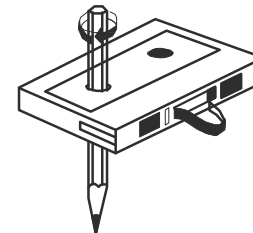
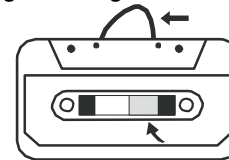

Kazetták lejátszása

- Amint betolta a kazettát, a szalag továbbítása és a lejátszás megkezdődik.
- Amennyiben lejátszás közben eléri a kazetta a szalag végét, a lejátszás befejeződik.

Előretekerés

- Nyomja meg az EJ/FF (30) gombot **félíg**, amíg bepattan, hogy a kazettát előrefele csévélje.
- A csévelés befejezéséhez nyomja meg ismét az EJ/FF (30) gombot és engedje el.



Kazetta kivétele

- Nyomja meg a EJ/FF (30) gombot **teljesen**, hogy a kazettát kidobja.

Információk a szerzői jogvédelemhez

Az összes megnevezett márka védjegy, a megfelelő gyártók bejegyzett márkája.

Az engedély nélküli sokszorosítás valamint az internetes-/CD felvételek terjesztése sérti a szerzői jogokat és büntetendő.

A szerzői jogvédelem alatt álló művek (beleértve a számítógépes programokat, fájlokat, rádióadásokat és zeneműveket) jogosulatlan sokszorosítása sérti a szerzői jogokat és bűncselekmény. Ez a készülék nem használható a nevezett gyalázatos tettekre.

A rádió kezelése

Megjegyzés:

A készülék a következő frekvenciákat fogja:
URH (FM) 88–108 MHz és KH (AM) 530–1600 KHz.

- A rádió bekapcsolásához nyomja meg a 17-es gombot a KH-hoz.
vagy a 18-as gombot az URH-hoz.
- Ha az URH-t állítja be, a huzalantennát (44) úgy irányíthatja és teljes hosszában kiegyenesítheti, hogy javítsa a vételt. Javasoljuk egy házi antenna csatlakoztatását.

Megjegyzés:

Rendszerint az URH állomások sztereo hanggal foghatók, ekkor a LED (13) világít. Gyengébben fogható állomásoknál kikapcsol a LED (13).

- Ha a KH sávot választotta ki, a vétel javítására forgassa a készüléket.

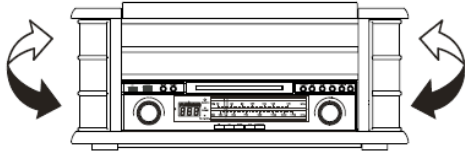

Egy adó beállítása

Kézi adóválasztás

- Forgassa a TUNING hangolósabályozót (23) a kívánt frekvenciára.

A mutató (16) a beállított frekvenciára mutat.
A frekvencia jelző skála (14, 15) a frekvenciatartomány körülberüli orientációját mutatja.

A készülék kikapcsolása

- A készülék kikapcsolásához tartsa lenyomva kb. 3 másodpercig a POWER (5) gombot. A skála megvilágítás valamint a LED (12) kialszik.

Egy hanglemez lejátszása

Az eljárás

Megjegyzés:

Az első használat előtt végezze el az **első üzembe helyezést** (ld. 18. oldal)

- Nyissa fel a fedelet (1).
- Vizsgálja meg, hogy a szállítási biztosító (51) ki van-e oldva!
- Távolítsa el a tűvédőt.
- Válassza ki a PHONO bemenetet a PHONO/AUX IN (21) kapcsolóval.
- Állítsa be a kívánt hangerőt a hangerőszabályzó (8) segítségével.
- Helyezzen egy hanglemez a lemeztányérra. Amennyiben szükséges, tűzze fel a központosító korongot (50) a lemeztányér tengelyre.
- Válassza ki a SPEED kapcsolóval (53) azt a sebességet, amivel le szeretné játszani a hanglemez.
- Oldja ki a kapcsot (54).
- Emelje fel a hangszedő kart (48) az emelővel (52).
- Irányítsa a hangszedőkart a kívánt barázda fölé. A lemeztányér forgása elindul.
- Engedje le a hangszedő kart az emelővel (52) lassan a hanglemezre és elkezdődik a lejátszás.

Megjegyzés:

A lemezjátszó automatikus hangszedő kar visszavezetéssel rendelkezik a hanglemez végén.

A lejátszás megszakítása

- A hangszedő kart a hangszedőkar emelővel (52) óvatosan emelje fel, és adott esetben helyezze a hangszedő kar tartóra.

Végkikapcsolás beállítása

A készülék automatikus végkikapcsolással rendelkezik.

- Kapcsolja ki a készüléket, húzza ki a hálózati dugót.
- Zárja a hangszedő kart a hangszedő kar támasztóhoz.
- Egy kereszthornyú csavarhúzóval fordítsa el az állító csavart 1/4 fordulattal az óramutató járásával megegyező irányba. A hangszedő kar ekkor egy kicsivel később vezetődik vissza.
- Vizsgálja meg a beállítást, és ha szükséges, állítson utána.
- Ahhoz, hogy korábban történjen meg a visszavezetés, forgassa el az állító csavart az

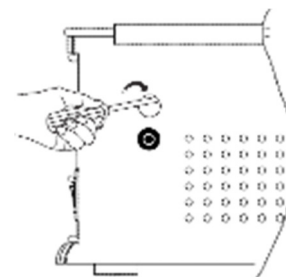

óramutató járásával **ellentétes** irányba.

A készülék tisztítása



Áramütés veszélye!

Az áramütés veszélyének a megelőzése érdekében ne tisztítsa a készüléket nedves ruhával vagy folyó vízzel. A tisztítás előtt húzza ki a hálózati csatlakozót.

FIGYELEM!

Ne használjon a tisztításhoz dörzsszivacsot, súrolóport vagy oldószert, pl. alkoholt vagy benzint.

→ A készülék házát egy puha, vízzel megnedvesített ruhával tisztítsa.

Tudnivalók a CD-k kezeléséhez

A CD-t mindig a borítójában kell tárolni, és csak a szélét szabad megfogni. A szívárványszíneknben fénylő felületet nem szabad érinteni, és annak mindig tisztának kell lennie. Ne ragasszon papírt vagy ragasztószalagot a lemez címkés oldalára. A CD-t védeni kell az erős napbesugárzástól és távol kell tartani hőforrásoktól, pl. fűtőtestektől.

Ugyancsak nem szabad a CD-t egy a tűző napon parkoló autóban hagyni, mivel a belső hőmérséklet Ujjlenyomatokat és port a lejátszott oldalon egy tiszta, száraz törlővel le kell tisztítani.

A CD-k tisztítására nem alkalmazhatók lemezapoló anyagok, pl. lemezspray, tisztító folyadékok, antisztatikus spray vagy oldószerek, mint pl. benzin, oldószerek vagy más, a kereskedelemben kapható vegyszerek.

A makacs foltokat esetlegesen egy nedves ablaktörlő bőrrel el lehet távolítani.

→ A törlést végezze a középponttól a lemez széle felé irányuló mozgással.

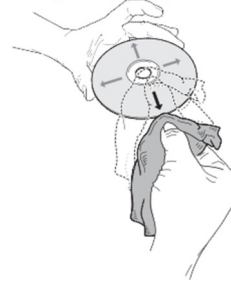

A köröző mozgások a tisztításnál karcolásokat okoznak. Ezek pedig a lejátszásnál hibákhoz vezethetnek.

Tudnivalók kazettákhoz

A kazettát az elrakása előtt tekerje vissza. A kazettákat mindig a tokjukban tárolja. A legjobb, ha a kazettákat felállítva tárolja úgy, hogy a tekercs alul legyen. A kazettákat nem szabad túl magas hőmérsékletnek (napsütés, fűtés stb.) vagy nedvességnek kitenni. Ugyancsak nem szabad kitenni a kazettákat mágneses mezőnek (hangszóró, számítógép monitor stb.).

A kazetta lejátszó tisztítása

A nehen hozzáférhetőség miatt ezeket a részeket egy tisztító kazetta használatával javasolt tisztítani.

További beavatkozásokat nem szabad alkalmazni, pl. olajokat, zsírokat, beállítás változtatásokat stb.

A C 120 kazetták nem ajánlottak. A kazetták egyenetlen lejátszásakor általában a kazettában van a hiba.

Kopogtassa ezeket használat előtt mindkét oldalán pl. egy asztallaphoz, így a meglévő szalag tekeredések kiigazíthatók.

A tű és a lemez tisztítása

Lejátszás előtt mindig tisztítsa meg a tűt és a lemezt, hogy megelőzze az idő előtti elkopásukat.

- ➔ Simítsa végig a tűt hátulról előre felé egy tisztítóecsettel.
- ➔ A lemezt egy lemeztisztító kendővel finoman simítsa ferdén végig.

A tű cseréje

A tű lejátszás közben természetesen kopásnak van kitéve. Ezért rendszeres átvizsgálást javasolunk.

Megjegyzés:

A kopott vagy sérült (lepattogzott) tű tönkreteszi a lemezeket.

Csere esetén lehetőleg az eredetivel megegyező tűtípust alkalmazzon.

- ➔ Húzza le ferdén lefelé a tűt.
- ➔ A tű berakása a fenti fordított sorrendjében történjen.

hibát

Hogyan szünteti meg a hibát

Ha a készülék nem előírásosan működik, ellenőrizze az alábbi táblázatok alapján. Ha a hibát a leírt vizsgálatok után sem lehetett megszüntetni, forduljon a gyártóhoz.

Problémák a készülékkel

Tünet	Lehetséges ok/segítség
A készüléket nem lehet bekapcsolni.	A készülék nem kap táplálást. Csatlakoztassa helyesen a hálózati dugót a konnektorba.
Nem hallható hang	Növelje a hangerőt. Húzza ki a fejhallgató dugót a készülékből, ha hangszórón keresztül szeretné hallgatni. Esetleg helytelen forrást választott.

Tünet	Lehetséges ok/segítség
Zavarjelet lehet hallani.	A készülék közelében egy mobiltelefon működik, vagy egy másik készülék zavaró rádióhullámokat ad ki. Távolítsa el a mobiltelefont vagy a másik készüléket a készülék környékéről.
Más kezelési hibák, hangos zajok vagy zavaros kijelzések lépnek fel.	A készülék elektronikus építőelemeit érik zavaró hatások. Húzza ki a hálózati dugót. Hagyja, hogy a készülék kb. 10 másodpercig a tápforrásról leválasztva maradjon. Csatlakoztassa újból a készüléket a
A kijelző nem kapcsolódik be.	Kapcsolja be a készüléket. Húzza ki a hálózati dugót, majd dugja vissza, kapcsolja be a

Problémák a CD lejátszóval

Tünet	Lehetséges ok/segítség
A CD-t nem lehet lejátszani, vagy lejátszáskor tovább ugrik.	A készülék nem a CD-üzemmódban van. Nem megfelelő CD van betéve. A CD rekesz nincs lezárva. Zárja le a CD rekeszt. A CD rosszul van betéve. Tegye be a CD-t úgy, hogy a feliratozott oldal felül legyen. A CD-nek jól központosítva kell a CD rekeszbe kerülnie. A CD piszkos vagy hibás. Tisztítsa meg a CD-t, vagy használjon egy másik CD-t. A CD rekeszben nedvesség csapódott le. Vegye ki a CD-t és hagyja a rekeszt kb. 1 óra hosszat nyitva a száradáshoz. A CD lejátszási ideje több mint 74 perc.

Symptom	Mögliche Ursache/Abhilfe
Der Ton setzt aus.	Die Lautstärke ist zu hoch eingestellt. Drehen Sie die Lautstärke herunter. Die CD ist beschädigt oder verschmutzt. Reinigen Sie die CD oder ersetzen Sie sie. Das Gerät ist Vibrationen ausgesetzt. Stellen Sie das Gerät an einem vibrationsarmen Ort auf.

Problémák az USB-s tárolóeszközökkel

Symptom	Mögliche Ursache/Abhilfe
Keine USB-Wiedergabe möglich.	Das Gerät befindet sich nicht im USB-Modus. Taste CD/USB und dann FUNCTION drücken, Medium verbinden, Medium nicht eingesetzt oder leer. Medium korrekt einsetzen bzw. mit Musikdaten bespielen.

Probléma a rádióval

Symptom	Mögliche Ursache/Abhilfe
Es wird kein Radiosender empfangen.	Das Gerät befindet sich nicht im Radio-Modus. Zu MW/UKW schalten
Der Ton ist schwach oder von schlechter Qualität.	Andere Geräte, z. B. Fernseher stören den Empfang. Stellen Sie das Gerät weiter entfernt von diesen Geräten auf. Die Antenne ist nicht ausgezogen oder ausgerichtet. Ziehen Sie die Antenne aus. Drehen Sie die Antenne oder das Gerät, um den Empfang zu verbessern.

Problémák a kazetta lejátszóval

Symptom	Mögliche Ursache/Abhilfe
Die Wiedergabe ist unregelmäßig.	Der Tonkopf ist verschmutzt. Reinigen Sie den Tonkopf. Verwenden Sie eine Reinigungskassette. Die Kassette ist defekt. Wechseln Sie die Musikkassette. Empfohlen: C60, C90

Problémák a lemezjátszóval

Symptom	Mögliche Ursache/Abhilfe
Der Tonarm überspringt Spuren, gleitet über die Platte oder bewegt sich nicht	Der Plattenspieler steht nicht waagrecht. Den Plattenspieler auf eine waagerechte Unterlage stellen. Die Platte ist verschmutzt oder verkratzt. Die Platte mit einem Plattenreiniger reinigen oder eine andere Platte abspielen.

Tünet	Lehetséges ok/segítség
Rossz zavaró hangminőség, erős zajok, hangkimaradások stb.	A tű elpiszkolódott vagy elkopott. Tisztítsa meg a tűt egy ecsettel ill. cserélje ki. A lemez piszkos vagy poros. Tisztítsa meg a lemezt egy lemeztisztító kendővel.
A fordulatszám nem megfelelő.	Állítsa be a fordulatszámot a lemezen olvasható adat szerint. 33 fordulát/perc, 45
A hang lebeg.	A hajtósíj túl laz a és ki kell cserélni.



Írányelvek és szabványok

Ez a készülék megfelel a kiefeszültségű készülékekre vonatkozó irányelvnek (2006/95/EU), az EMV irányelv (2004/108/EU), ErP irányelv (2009/125/EU) és CE jelölés irányelv követelményeinek.

Műszaki adatok

A készülék méretei (szélesség x	506 x 220 x 345 mm
Súly:	kb. 7,6 kg
Feszültség:	230 V váltakozó feszültség 50 Hz 40 Watt
Kimeneti teljesítmény:	2 x 5 W RMS
Környezeti feltételek:	+5 °C ... +35 °C 5 % - 90 % relatív légnedvesség (nem kondenzálódó)
Rádió: vételi frekvencia:	URH 88–108 MHz KH 530–1600 kHz
Antenna:	75 ohmos csatlakozó KH antenna beépítve

Távirányító eleme	CR 2025
Fejhallgató csatlakozó:	3,5 mm-es jack sztereo
AUX IN csatlakozó	RCA, sztereo
USB	változat 2.0
MP3 lejátszás:	99 album 999 zeneszám
Lemezjátszó	
Sebesség	33 1/3, 45, 78 fordulat/perc
Lemez átmérő:	17,5 / 25 / 30 cm
Hangszedő tű:	Kerámia tű

A műszaki változtatások és a tévedések joga fenntartva! A méretek hozzávetőleges értékek.

Hogyan érheti el a gyártót

DGC GmbH
Graf-Zeppelin-Str. 7
D-86899 Landsberg

www.dual.de

Eltávolítás

A csomagolás eltávolítása

Új készülékét az Önhöz vivő útján a csomagolás védi. Az összes erre használt anyag környezetbarát és újrahasznosítható. Ön is segítsen a csomagolás környezetbarát eltávolításával.

Az aktuális eltávolítási lehetőségekről tájékozódjon kereskedőjétől vagy a helyi kommunális hulladékkezelő vállalattól. A készülék eltávolítása előtt vegye ki belőle a telepeket.



Fulladásveszély!

A csomagolást és részeit tartsa a gyerekektől távol.

Fulladásveszélyt jelentenek a fóliák és egyéb csomagoló anyagok.

A készülék eltávolítása

Az elhasznált készülékek nem értéktelen hulladékok. A környezetbarát eltávolítás révén értékes nyersanyagok nyerhetők vissza. Érdeklődjön a helyi hatóságoknál az elektronikai hulladékok környezetbarát és szakszerű eltávolításáról.



Ez a készülék eltávolításakor a 2002/96/EU Irányelvnek megfelelően (WEEE) elektromos és elektronikai hulladéknak minősül.

Az elhasználadott készüléket nem szabad a normál háztartási hulladékgyűjtőbe dobni, hanem az elektromos és elektronikai hulladékok újrahasznosítása céljára rendszeresített gyűjtőhelyen kell leadni. A terméken, a használati útmutatón vagy a csomagoláson elhelyezett jelkép erre utal. Az anyagok jelölésüknek megfelelően újrahasznosíthatók. A használt készülékek újbóli felhasználásával, alapanyagaik értékesítésével, vagy a hasznosítás más formáival Ön is nagymértékben hozzájárul környezetünk védelméhez.



Életveszély!

Húzza ki az elhasználadott készülék háztartási dugóját a konnektorból. Vágja át a hálózati kábelt, és a dugóval együtt távolítsa el.