

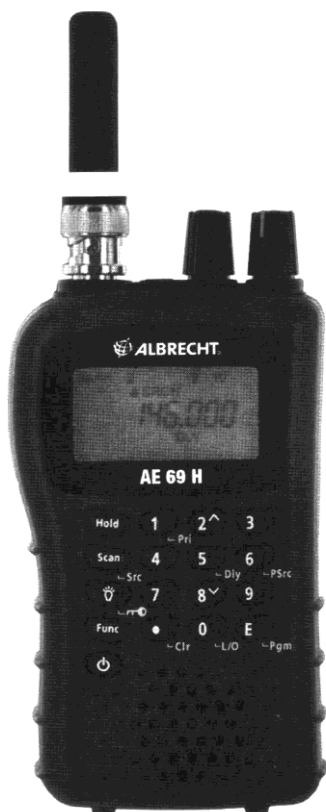

AE 69 H

Szkenner vevőkészülék



Alan Electronics GmbH

AE69H kezelőszervek

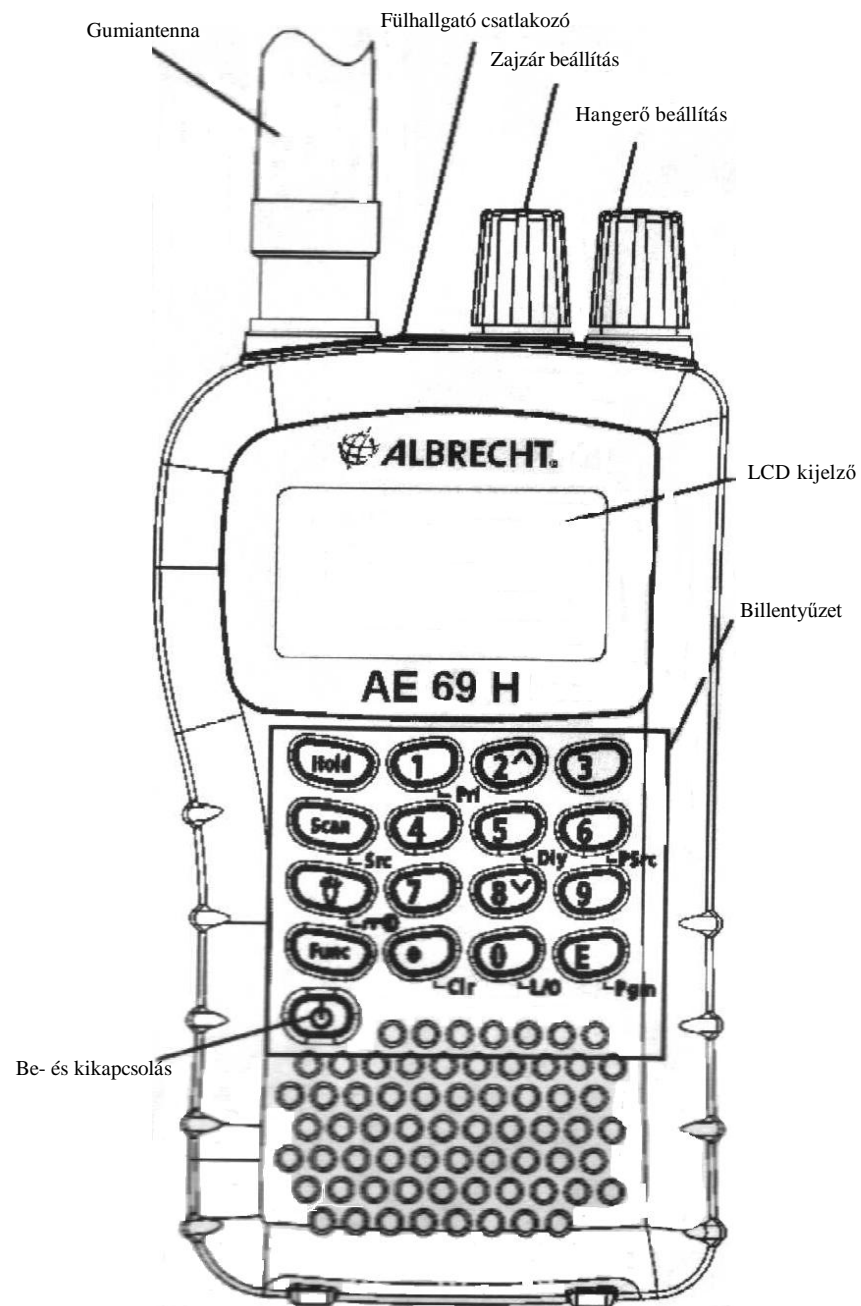

Bevezető

Köszönjük, hogy az Albrecht AE69H típusú kézi szkennert választotta. Ez egy sokoldalú, kisméretű, könnyen használható készülék. Akár 80 frekvenciát is el tud tárolni a memóriájába. Ön kényelmesen végig tudja pásztázni az előre beprogramozott frekvencia tartományokat. Gyorsan tud keresni a rádióamatőr, az ipari URH, CB, és PMR sávokban, unalmas és bonyolult programozás nélkül.

Figyelmeztetés

Mielőtt üzembe helyezné a szkennert, kérjük, olvassa el figyelmesen az alábbiakat.

Fülhallgató használata

Figyelem! Ha nem megfelelő fülhallgatót használ, az maradandó halláskárosodást okozhat! Halkítsa le teljesen a készüléket, mielőtt csatlakoztatja a fülhallgatót, majd csak aztán állítsa be az Önnek megfelelő hangerőt!

Biztonsági figyelmeztetés

A készülék nem vízálló. Hogy megelőzze a tüzet vagy áramütést, ne tegye ki a készüléket esőnek, vagy párának.

Mindig kapcsolja ki a készüléket, mielőtt eltávolítaná belőle a telepeket!

Megjegyzések

A nemzeti hírközlési törvényeknek megfelelően kezelje a rádió csatornákon hallott információkat. Bizonyos országokban védett frekvenciák illetéktelen monitorozása bűncselekménynek minősül! Kérjen információt a hírközlésért felelős hivataltól, vagy rádió szervezetben.

Az alábbi táblázatok közül választhat az Ön régiójának legmegfelelőbb frekvencia kiosztást és lépés távolságot. Magyarországon a 3. táblázat használata tűnik a legpraktikusabbnak. A 2. táblázat Németország területén ideális.

1. tábla

1. táblázat frekvencia tartományai		
Frekvencia tartomány (MHz)	Frekvencia lépésköz (kHz)	Megjegyzés
25,0000 – 29,9950	5	CB, 10m-es sáv
30,0000 – 79,9875	12,5	VHF low band
80,0000 – 82,9900	10	VHF low band
83,0000 – 87,2625	12,5	VHF low band
138,0000 – 157,9875	12,5	2 méteres sáv
158,0000 - 160,5900	10	VHF high band
160,6000 – 162,5875	12,5	VHF high band
162,6000 – 173,9900	10	VHF high band
406,0000 – 439,99375	6,25	70 cm-es sáv
440,0000 – 465,9950	5	PMR sáv
466,0000 – 469,9900	10	PMR sáv
470,0000 – 512,0000	6,25	UHF „T” sáv

tábla

2. táblázat frekvencia tartományai		
Frekvencia tartomány (MHz)	Frekvencia lépésköz (kHz)	Megjegyzés
25,0000 – 84,0100	5	CB, 10 m, 6m-es sáv
84,0150 – 87,2550	20	4 m BOS sáv
137,0000 – 143,9950	5	VHF katonai sáv
144,0000 – 145,9875	12,5	2m-es rádióamatőr sáv
146,0000 – 155,9900	10	VHF PMR sáv
156,0000 – 162,0250	12,5	VHF hajózási sáv
162,0300 – 173,9900	10	VHF PMR sáv
406,0000 – 439,99375	6,25	70cm-es sáv
440,0000 – 449,99375	6,25	PMR és PMR446 sáv
450,0000 – 469,9900	10	UHF PMR sáv
470,0000 – 512,0000	10	UHF high band

3. tábla

3. táblázat frekvencia tartományai		
Frekvencia tartomány (MHz)	Frekvencia lépésköz (kHz)	Megjegyzés
25,0000 – 29,9950	5	CB, 10m-es sáv
30,0000 – 79,9875	5	VHF low band
80,0000 – 82,9950	5	VHF low band
83,0000 – 87,2625	5	VHF low band
138,0000 – 157,9950	5	2 méteres sáv
158,0000 – 160,5950	5	VHF high band
160,6000 – 162,5950	5	VHF high band
162,6000 – 173,9950	5	VHF high band
406,0000 – 439,99375	6,25	70 cm-es sáv
440,0000 – 465,99375	6,25	UHF PMR sáv
466,0000 – 469,99375	6,25	UHF PMR sáv
470,0000 – 512,0000	6,25	UHF „T” sáv

A kívánt frekvencia tartomány táblázat kiválasztása:

- Kapcsolja ki a készüléket.
- Miközben az **1**-es, a **2**-es vagy a **3**-as billentyűt nyomva tartja, kapcsolja be a készüléket.

Megjegyzés

Táblázat váltáskor a készülék végrehajt egy memória inicializációt. Ez minden tárolt információt töröl!

A biztonság kedvéért a beprogramozott frekvenciákat írja le egy papírra is, így egy esetleges memória törlődés vagy törlés esetén könnyen vissza tudja állítani az eredeti állapotot.

Előnyök

Lánc keresés – A frekvencia táblázaton belül Ön megjelölheti azokat a frekvencia sávokat, melyeket végig akar pásztázni.

Háromszoros keverésű szuperheterodin vevő – kiküszöböli az interferenciákat, csak a kiválasztott frekvenciát hallja.

Két másodperces késleltetés – foglalt csatornáról két másodpercig nem lép tovább, így Ön végighallgathatja az egész párbeszédet.

Frekvencia kizárása – beprogramozott, de pillanatnyilag érdektelen csatornákat kizárhat a szkennelésből.

Prioritásos csatorna – egy Önnek különösen fontos csatornát megjelölve a szkennert azt minden 2. másodpercben megvizsgálja.

Billentyűzár – a véletlen változtatások megelőzése érdekében a billentyűzet blokkolható.

Programozott csatorna direkt kiválasztása

Háttérvilágítás – rossz fényviszonyok között is jól olvasható az LCD kijelző

BNC antenna csatlakozó – könnyen csatlakoztathat külső antennát, megnövelve ezzel a vételi körzetet.

Memória védelem – a készülék áramellátás nélkül is megőrzi az eltárolt frekvenciákat.

Billentyűzethang – a billentyűhangok segítik a helyes programozást. Hibás kezelés esetén a készülék ezt hanggal is jelzi.

Alacsony telepfeszültség – a készülék jelez, ha az elemet cserélni, vagy az akkumulátort tölteni kell.

Mi a szkennelés?

A műsorszóró állomásokkal ellentétben a kommunikációs adó-vevő rádiók nem adnak folyamatosan. Az **AE69H** végig pásztázza az akár 80 beprogramozott csatornát, aktívan használt frekvenciát keresve.

Ha egy frekvencián kommunikáció folyik, a szkennelés megáll mindaddig, míg ott beszélgetés folyik. Az adás végén a szkennelési ciklus folytatódik, míg újabb foglalt csatornát nem talál. Opcionálisan egy késleltetést is beállíthat. Ekkor az adás végén még 2 másodpercig az adott csatornán marad, várva a másik fél adását. Ha ez elmarad, akkor a késleltetés lejártá után folytatódik a szkennelés.

Mi a keresés?

Az **AE180H** képes az előre programozott sávokban keresni aktív frekvenciát. Ez az üzemmód abban különbözik a szkenneléstől, hogy nem a felprogramozott csatornák közt, hanem egy Ön által beállított frekvencia tartományon belül keres. A keresés irányát is gyorsan meg tudja változtatni.

Ha talál egy olyan frekvenciát, melynek forgalmazása érdeklí Önt, eltárolhatja azt a memóriában. Ha nem, akkor folytathatja a keresést.

Kommunikációs sávok

A készülékkel az alábbi kommunikációkat figyelheti:

- 📞 Sportrendezvények.
- 📞 Kulturális események.
- 📞 Rendőrség, tűzoltóság, mentők (néhány országban ezek monitorozása tiltott).
- 📞 Szállítmányozó cégek, buszok, taxik, vasúti szerelvények.
- 📞 Hajók.
- 📞 Rádióamatőrök.
- 📞 PMR felhasználók
- 📞 Analóg vezeték nélküli telefonok.

Kicsomagolás

A dobozban az alábbiakat kell találnia:

- **AE69H** készülék
- Gumiantenna
- Övcsipesz, 2 csavarral
- Eredeti és magyar nyelvű kezelési útmutató

Megjegyzés

Sem elem, se akkumulátor nincs a készletben!

Ha a felsoroltak közül valami sérült vagy hiányzik, vegye fel a kapcsolatot a készülék forgalmazójával.

Üzembe helyezés

- Ha elektromos zavart vételez a készülék, a szkennert vagy az antennáját vigye távolabb a zavar forrásától.
- Ha növelni akarja a vételi hatótávolságot, használjon külső, szélessávú antennát. Tápvonalként 50 Ohmos impedanciájú koaxiális kábelt használjon. A kábel rádió felőli végére BNC csatlakozó dugót kell szerelni.
- Ne használja és ne tárolja a szkennert magas páratartalmú helyen, mint például konyha vagy fürdőszoba.

- Ne tegye ki a szkennert közvetlen napsugárzásnak, óvja az erős hőszugárzástól, mert ezek maradandó károsodást okozhatnak a készülékben.

Áramellátás

A készülék 2 darab AA méretű (ceruza) alkáli elemről, vagy AA méretű NiCd illetve NiMH akkumulátorral üzemeltethető.

Áramellátás akkumulátorról

Ha a készüléket NiCd vagy NiMH akkumulátorokkal használja, akkor a lemerült cellákat csak külső töltőben tudja feltölteni. Lehetőleg azonos gyártmányú és állapotú cellákat használjon.

Telepek behelyezése

1. Kapcsolja ki a készüléket
2. Húzza le az elemtartó fedelet.
3. Helyezzen az elemtartóba két új alkáli elemet, vagy két feltöltött akkumulátort. Ügyeljen a megfelelő polaritásra! Ezt az elemtartó aljában láthatja.

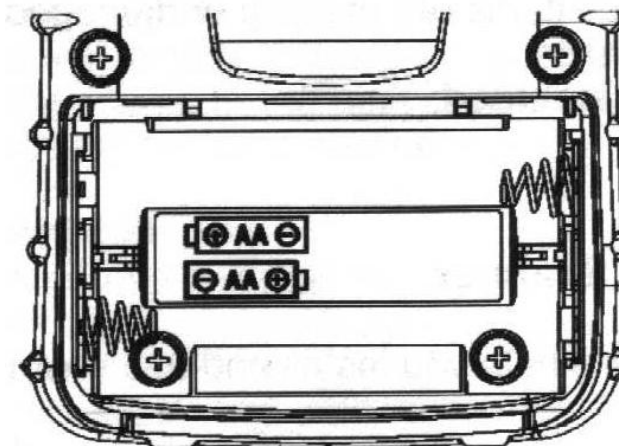

4. Csúsztassa vissza a helyére az elemtartó fedelet.

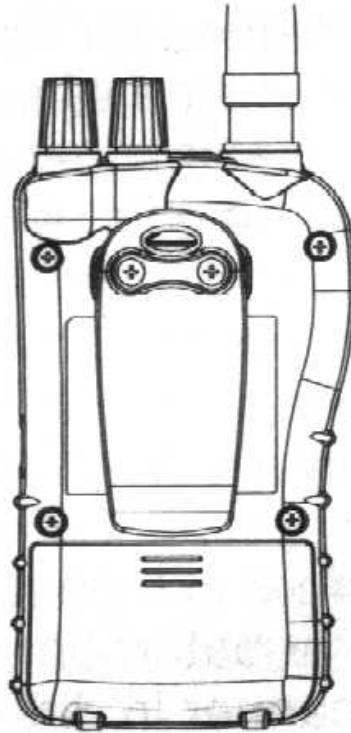

Megjegyzés

- Csak megfelelő méretű és típusú, friss telepeket használjon!
- A régi vagy gyenge telepeket mindig vegye ki a készülékből! Az ezekből kifolyt vegyi anyagok maradandó károsodást okozhatnak a szkennnerben.
- Ne keverje a különböző típusú, kémiaiájú, a régi és új vagy a különböző kapacitású telepeket.
- Nagy kapacitású NiMH akkumulátorokkal hosszú ideig tudja használni a szkennert. Az akkuk lemerülését a 15 másodpercenkénti sípjelzés és a kijelzőn a villogó **BATT** ikon jelzi.

Az övcsipesz felszerelése

A mellékelt övcsipeszt a csomagban lévő két csavarral tudja rögzíteni a készülékhez, az ábra szerint. A csavarokhoz 0-ás méretű keresztornyú csavarhúzó szükséges.

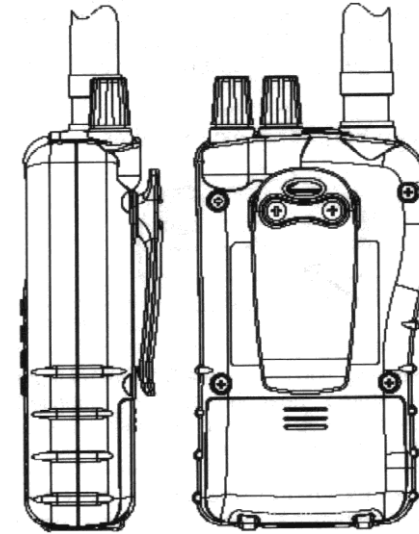

A felszerelt övcsipesz

Az antenna csatlakoztatása

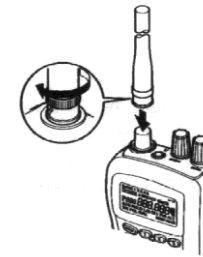

A mellékelt gumiantennát a rádió tetején található bajonettzáras rögzítésű BNC aljzatra kell csatlakoztatni. Külső antenna csatlakoztatásához használjon 50 Ohmos impedanciájú RG-58 vagy H155 típusú koaxiális kábelt. Ha kb. 15 méternél hosszabb kábel kell, akkor inkább használjon kisebb csillapításút, pl. RG-213/U vagy H1000 típusút.

Fülhallgató csatlakoztatása

A készülék tetején található aljzatba egy 3,5mm-es jack dugóval tud fülhallgatót, vagy egy aktív hangdobozt (ez PC hangkártyához kapható) csatlakoztatni. Ilyenkor a belső hangszóró lekapcsolódik.

Figyelmeztetés

Az audió csatlakozó pólusaira ne kössön tápfeszültséget és ne testelje le azokat, mert a készülékben maradandó károsodást okozhat!

Az AE69H billentyűzete

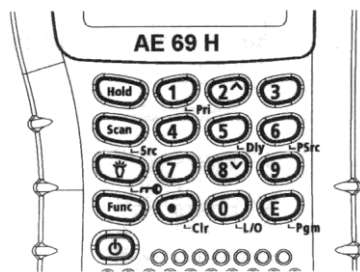

A billentyűzet gombjaira festett felirat funkciója egy egyszerű megnyomással váltható ki. Néhány gomb alatt is talál feliratot. Ezen másodfunkciókat az alábbiak szerint érheti el:

- Nyomja meg a **Func** gombot. A kijelzőn ekkor az ikont láthatja.
- Nyomja meg a kívánt

másodfunkció feliratú gombot.

- Ha nincs szükség további másodfunkció elérésére, nyomja meg ismét a **Func** feliratú gombot. A kijelzőn eltűnik az ikon.

A billentyűzet gombjainak rövid ismertetése

Felirat	Leírás
Hold	Megnyomásával felfüggesztheti, illetve újra megindíthatja a frekvencia keresést.
Scan / Src	Scan – elindítja a tárolt csatornák szkennelését. Func + Src – elindítja a frekvencia keresés üzemmódot.
/	A gomb megnyomásával be-, illetve kikapcsolhatja a kijelző háttérvilágítását. Func + / kombinációval aktivizálja, vagy kikapcsolja a

	billentyűzarat.
Func	A gombok alatti feliratú másodfunkciók érhetőek el ezzel a gombbal.
	A gomb 2 másodperces nyomva tartásával be-, illetve kikapcsolhatja a készüléket.
1 / Pri	1 – „1” számjegy. Func + Pri – Prioritás funkció be-, illetve kikapcsolása.
2 / ▲	2 – „2” számjegy. Func + ▲ - a keresés iránya: felfelé.
3	3 – „3” számjegy.
4	4 – „4” számjegy.
5 / Dly	5 – „5” számjegy. Func + Dly – aktiválja vagy kikapcsolja a késleltetett keresés funkciót.
6 / PSrc	6 – „6” számjegy. Func + PSrc – ebben a menüben írhatja be egy-egy frekvencia sávon belül a keresés alsó és felső frekvencia határát.
7	7 – „7” számjegy.
8 / ▼	8 – „8” számjegy. Func + ▼ - a keresés iránya: lefelé.
9	9 – „9” számjegy.
• / Clr	• - tizedespont. Clr – hibás beírás törlése.
0 / L/O	0 – „0” számjegy. Func + L/O – a kiválasztott csatorna vagy frekvencia kizárása a szkennelésből vagy keresésből.
E / Pgm	E – „Enter”. Func + Pgm – frekvencia

Az AE69H kijelzője



Az LCD kijelzőn láthatja a készülék üzemmódját, státuszát.

BANK (frekvencia sáv sorszáma)

(1 – 5)

Az aktív frekvencia sáv(ok) sorszáma.



Ez az ikon a bekapcsolt billentyűzárat jelzi.



Azt jelzi, hogy a másodfunkció mód aktív.
Frekvencia eltárolás alatt láthatja a kijelzőn.

SRCH

Keresés üzemmódban látható.

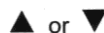

Keresés üzemmódban látható, az irányt mutatja.



Az alacsony telep feszültségre figyelmezteti Önt.

P

A prioritásosnak kiválasztott csatornát jelöli.

SCN

A csatorna szkennelés üzemmódot jelzi.

HOLD

A felfüggesztett szkennelést vagy keresést mutatja.

L/O

A keresésből kizárt frekvenciát vagy a szkennelésből kizárt csatornát jelöli.

DLY

A késleltetett keresés funkció bekapcsolását jelzi.

PRI

A prioritásos szkennelés üzemmód bekapcsolását jelöli.

A zajzár beállítása

- Csatlakoztasson antennát a készülékre.
- Kapcsolja be a szkennert: tartsa nyomva kb. 2 másodpercig a  gombot.

- Forgassa ütközésig a **Squelch** gombot az óramutató járásával ellentétes irányban.
- A hangszóróból sistergő hangot hall. Állítsa be az Önnek megfelelő hangerő a **Volume** gombbal.
- Ha a készülék szkennelés üzemmódban van (**SCN**), akkor állítsa meg a **Hold** gomb megnyomásával. Ezután addig forgassa a **Squelch** gombot az óramutató járásával egyező irányban, míg a sistergő hang elhallgat.

Frekvencia tárolása memóriába

1. Kézzel beírt frekvencia tárolása memória csatornába

- Ha szkennelés üzemmódban van a készülék, nyomja meg a **Hold** gombot.
- Nyomja meg a **Func + Pgm** gombokat. A kijelzőn a **PGM** ikon látható. Alatta egy kis számjegy az éppen be-, vagy felülírandó memória csatorna sorszámát mutatja.
- A **Func + v** és **Func + A** gombokkal állítsa be azt a csatorna sorszámot, ahova a frekvenciát el akarja tárolni.
- A **Func** gombot annyiszor nyomja meg, hogy eltűnjön a kijelzőről az  ikon.
- Üsse be a frekvencia számjegyeit. Használja a tizedespontot is! Ha rossz értéket írt be, a **e / Clr** gomb megnyomása után új értéket írhat be.
- Nyomja meg az **E** gombot, ezzel eltárolta a villogó sorszámú csatornába a kijelzett frekvenciát.

Megjegyzések

- Ha hibás frekvencia értéket ír be, a készülék három sípjelzéssel és a kijelzőn egy **Error** felirattal jelzi ezt. Kezdje újra és üssön be helyes értéket!
- Ha nem az adott frekvencia sávnak megfelelő csatorna raszterbe eső értéket ír be, a készülék automatikusan a legközelebbi helyes számra kerekít. Pl.: h Ön 28,473 (MHz) frekvenciát ír be, akkor a szkennert a 28,475-re ugrik automatikusan.
- Ha Ön eltárol egy frekvencia értéket, akkor a készülék azt automatikusan a „delay (**DLY**)” funkcióval tárolja el. Ha ezt ki akarja kapcsolni, nyomja meg a **Func + Dly** gombokat.
- Ha Ön, egy már korábban eltárolt frekvenciát akar ismét elmenteni, a készülék ezt egy hiba

hanggal jelzi, a kijelzőn pedig villog a frekvencia számértéke. Ha mégis el akarja tárolni, nyomja meg az **E** gombot. Ha csak tévedés volt, nyomja meg a **Clr** gombot, és üsse be a helyes frekvenciát.

2. Keresés (SRCH) üzemmódban megtalált csatorna eltárolása memória csatornába

Ha frekvencia keresés közben olyan forgalmazásra talál, mely később is érdekelné, akkor tárolja el a frekvenciát.

- Nyomja meg a **Hold** gombot, hogy a keresés ne lépjen el a következő frekvenciára.
- Nyomja meg a **Func + Pgm** gombokat. A kijelzőn a **PGM** ikon látható. Alatta egy kis számjegy az éppen be-, vagy felülírandó memória csatorna sorszáma mutatja.
- A **Func + v** és **Func + A** gombokkal állítsa be azt a csatorna sorszámat, ahova a frekvenciát el akarja tárolni.
- A **Func** gombot annyiszor nyomja meg, hogy eltűnjön a kijelzőről az **F** ikon.
- Nyomja meg az **E** gombot, ezzel eltárolta a villogó sorszámú csatornába a kijelzett frekvenciát.

Keresés, szkennelés

1. Szkennelés tárolt memória csatornák közt

A szkennelés elindításához nyomja meg a **Scan** gombot. A készülék végigpásztázza az összes beprogramozott és a keresésből ki nem zárt csatornát. Ha valahol forgalmazást talál, megáll ott. Ha véget ér a forgalmazás, tovább lép, folytatja a szkennelést.

Megjegyzés

- Ha az összes memória csatorna üres, mert nem tárolt el egyetlen frekvenciát sem, akkor nem indul el a szkennelés üzemmód.
- Ha gyenge, zajos forgalmazást talál a szkennel, a **Squelch** (zajzár) gomb óramutató járásával azonos irányba forgatásával a vételi érzékenységet csökkentheti, így itt nem fog újra megállni a szkennelés.
- Ha gyenge, zajos forgalmazást talál a szkennel és Ön kíváncsi rá, a **Squelch** gomb óramutató járásával ellentétes irányú forgatásával növelje a vételi érzékenységet. Ha a forgalmazás véget ér, a nyitott zajzár miatt a szkennelés nem fog újra elindulni. Állítsa be megint a zajzárát úgy, hogy a hangszóró elnémuljon.

2. Kézzel kiválasztott frekvencia monitorozása

Előfordulhat, hogy Ön folyamatosan figyelemmel akarja kísérni egy kiválasztott csatorna forgalmát.

2.1. Ha szkennelés közben talál egy ilyet, nyomja meg a **Hold** gombot. A szkennelés újra indításához nyomja meg a **Scan** gombot.

2.2. Ha Ön akar egyet kiválasztani a memória csatornák közül:

- Szkennelés közben nyomja meg a **Hold** gombot. Ekkor megáll a szkennelés.
- A **Func + v** és **Func + A** gombokkal állítsa be a keresett csatorna sorszámat.

3. Aktív frekvenciák keresése

A környezetében aktívan használt frekvenciákat tudja megkeresni ebben az üzemmódban. Hogy megkönnyítse a keresést, a gyártó 5 frekvencia sávot („Bank”) előre beprogramozott a készülékbe. Ezekben egyedileg, vagy láncba kapcsolva tud kerestetni.

4. Keresés a bankok láncba főzésével

Ebben az üzemmódban az Ön által kiválasztott, előprogramozott frekvencia sávokon –bankokon- belül tud aktív frekvenciákat keresni. Három táblázat közül tud választani, hogy megtalálhassa a területileg legoptimálisabb sáv felosztást:

4. tábla

1. táblázat az 5 frekvencia sávra		
sáv sorszáma	frekvencia tartomány (MHz)	csatorna lépés távolság (kHz)
1	30,0000 – 79,9875	12,5
2	83,0000 – 87,2625	125
3	160,6000 – 162,5875	12,5
4	440,0000 – 465,9950	5
5	466,0000 – 469,9900	10

5. tábla

2. táblázat az 5 frekvencia sávra		
sáv sorszáma	frekvencia tartomány (MHz)	csatorna lépés távolság (kHz)
1	84,0150 – 87,2550	20
2	144,0000 – 145,9875	125
3	156,0000 – 162,0250	12,5
4	162,0300 – 173,9900	10
5	406,0000 – 439,99375	6,25

6. tábla

3. táblázat az 5 frekvencia sávra		
sáv sorszáma	frekvencia tartomány (MHz)	csatorna lépés távolság (kHz)
1	25,0000 – 29,9950	5
2	160,6000 – 162,5950	5
3	162,6000 – 173,9950	5
4	440,0000 – 465,99375	6,25
5	466,0000 – 469,99375	6,25

Hogy kell váltani a frekvencia sáv táblázatok között?

- Kapcsolja ki a készüléket.
- Tartsa nyomva –a táblázat sorszámától függően- az **1**, **2** vagy **3** gombot és közben kapcsolja be a készüléket.

Megjegyzés

Táblázat váltáskor a készülék végrehajt egy memória inicializációt. Frekvencia tartomány (1. – 3. tábla) és keresési sáv táblázat (4. – 6. tábla) váltást az első használatba vétel előtt javasolt végrehajtani, mert ezek a műveletek az összes tárolt információt törlik!

Magyarországon a 3. táblázat a legcélszerűbb.

Lánc keresés üzemmód

Keresés a bankok láncba főzésével

Indítsa el a keresés üzemmódot a **Func + Src** gomb megnyomásával. A keresésbe bevont bank(ok) sorszáma a BANK felirat után látható(k). Az **1 – 5** gombok megnyomásával egyenként engedélyezheti, vagy letilthatja az adott bank keresését. A láncban épp most keresés alatt álló bank sorszáma villog. Egy bankot mindenképpen engedélyeznie kell. Ha az utolsót is megpróbálja letiltani, azt nem engedi a készülék, a hibát hanggal is jelzi. Az 1-5 bankok frekvencia tartományát az Ön által választott frekvencia tartomány táblázat tartalmazza.

A keresés irányának megváltoztatása

A keresési irány azt jelenti, hogy nagyobb, vagy kisebb frekvencia felé lépjen a következőre a készülék.

Ezt keresés közben, vagy azt megállítva is megváltoztathatja a **Func + v** és **Func + A** gombokkal. Az aktuális irányt a kijelzőn az SRCH felirat melletti nyíl jelzi.

A keresés megállítása

A keresést a **Hold** („tartás”) gomb megnyomásával tudja megállítani, majd ugyanezzel újra indítani. Ilyenkor irányt váltani, tárolni és egyéb műveleteket tud végrehajtani.

Lánc keresés közben talált frekvencia eltárolása a memóriába

Lásd a „Frekvencia tárolása memóriába” rész 2. pontjában.

Keresési frekvencia tartomány manuális beállítása

Ha a valamelyik, előre programozott (4. – 6. tábla) keresési frekvencia tartomány (1 – 5 bank) alsó és felső határértékét meg akarja változtatni, azt a következő módon teheti meg:

- Nyomja meg a **Func + PSrc** gombot.
- A változtatásra kijelölt bank sorszámát láthatja a kijelzőn, alatta az alsó és felső frekvencia határ felváltva villog.
- Ha másik bank tartományát akarja megváltoztatni, a **Func + v** és **Func + A** gombokkal tud léptetni. A **Func + PSrc** ugyanezt a hatást váltja ki. Ha 1 másodpercnél hosszabban nyomja, akkor a készülék gyors ütemben lépteti a bankokat.
- Miután kiválasztotta a megfelelő bankot, írja be a frekvencia értékeket. Először az alsó frekvencia határt a **0 – 9** gombokkal. Hibás számjegyet a **e / Clr** gombbal tud törölni.
- Nyomja meg az **E** gombot az alsó frekvencia limit eltárolásához.
- Üsse be a felső frekvencia határt a **0 – 9** és **e / Clr** gombokkal.
- Nyomja meg az **E** gombot a felső frekvencia limit eltárolásához.

Frekvenciák kizárása a keresésből

Ezzel a funkcióval olyan frekvenciákat tud kizárni a keresésből, melyen sűrűn forgalmaznak, de nem kíváncsi rá, vagy zavart a csatorna és ezért folyton megáll rajta a keresés. Akár 50 ilyen frekvencia értéket is képes tárolni a készülék.

- Keresés közben vagy a keresést megállítva nyomja meg a **Func + L/O** gombot.
- A készülék most eltárolta a kijelzőn látható frekvencia értéket és megjelöli a kijelzőn az L/O felirattal. Mostantól ez a frekvencia ki van zárva a keresésből. A keresés még akkor sem fog itt megállni, ha forgalmazás van a frekvencián.
- A kitiltás feloldásához még egyszer nyomja meg a **Func + L/O** gombot. Kialszik a frekvencia alatti L/O felirat a kijelzőn.
- Ha az összes, eddig beprogramozott tiltást fel kívánja oldani, nyomja meg hosszan a **Func + L/O** gombot, amíg a készülék egy sípjelzést nem ad.

Megjegyzés

- Ha a sávon belül Ön az összes frekvenciát kitiltotta, a készülék hármat sípol és nem engedi elindítani a keresést.
 - A készülék 50 frekvencia letiltást tud eltárolni. Az ezután következő mentés felülírja a régieket, kezdve a legelőször elmentettel.
-

Frekvenciák kizárása a keresésből

Növeli a szkennelés sebességét, ha az olyan csatornákat, melyeken folyton forgalmaznak, de arra Ön nem kíváncsi, kizárja a szkennelésből.

Ezek a letárolt frekvenciák nem törlődnek ki, bármikor újra aktivizálhatja ezeket, manuálisan bármikor monitorozhatja őket.

- Válassza ki a kívánt memória csatornát. Nyomja meg a **Func + L/O** gombot. A kijelzőn eltűnik az L/O felirat. Ezt a csatornát mostantól átlépi a szkennelés.
- A tiltás feloldásához nyomja meg újra a kiválasztott csatornánál a **Func + L/O** gombot, erre eltűnik az L/O felirat. A csatornát most újra bevonta a szkennelésbe.
- Az összes tiltás feloldásához tartsa nyomva a **Func + L/O** gombot mindaddig, míg két sípjelzés nem hall.

Hogy kell megnézni, hogy melyik csatorna van letiltva?

- Szkennelés üzemmódban (SCN) állítsa meg a keresést (**Hold** gomb).
 - A **Func + v** és **Func + A** gombokkal nézze végig a beprogramozott memória csatornákat. A szkennelésből kizárt csatorná(ka)t a kijelzőn látható L/O felirat jelzi.
 - A tiltást ilyenkor is feloldhatja a **Func + L/O** gomb megnyomásával.
 - A szkennelés folytatásához nyomja meg újra a **Hold** gombot.
-

Késleltetett keresés vagy szkennelés

Ha a készülék egy frekvencián vagy csatornán forgalmazást talál, akkor a beszéd szünetben automatikusan tovább lépne, pedig esetleg Ön kíváncsi lenne a párbeszéd folytatására is. Ezt a problémát oldj meg a késleltetett léptetés funkció. Ezt aktivizálva a keresés, a forgalmazás befejeztével nem rögtön, hanem csak kb. 2 másodpercnyi szünet után lép tovább. Ha eközben folytatódik a beszéd a csatornán, akkor továbbra is itt marad a készülék. Az utoljára elhangzott szó után 2 másodperccel fog csak a következő csatornára lépni a keresés vagy szkennelés.

Ha Ön eltárol egy frekvenciát a memóriába, akkor ezt a funkciót magától aktiválja a készülék erre a csatornára. Ezt a kijelzőn látható **DLY** felirat jelzi.

A késleltetés funkció ki- illetve bekapcsolásához a megfelelő üzemmódban nyomja meg a **Func + Dly** gombot.

Prioritás

Az eltárolt memória csatornák közül egyet ki tud jelölni különösen fontosnak, prioritásosnak. Ezt a funkciót bekapcsolva, szkennelés közben minden második másodpercben mindenképp monitorozni fogja a készülék a prioritásos csatornát.

Prioritásos csatorna kijelölése

Üzembe helyezéskor automatikusan az első memória csatorna van kinevezve prioritásosnak. Ezt Ön az alábbi módon tudja megváltoztatni:



- Válassza ki manuálisan az Ön által prioritásosnak kiszemelt csatornát.
- Nyomja meg a **Func + Pgm**, majd a **Func + Pri** gombokat. A kijelzőn feltűnik a **P** felirat. Ezzel az adott csatornát megjelölte prioritásosnak.
- Ahhoz, hogy a prioritásos szkennelési funkció aktivizálódjon, szkennelés közben (SCN) nyomja meg a **Func + Pri** gombot. A kijelzőn, a fényújságszerűen futó SCAN felirat alatt feltűnik a PRŐ felirat is. Mostantól tehát a prioritásos csatornára a szkennelés minden 2. másodpercben mindenképp ráfigyel.
- A prioritásos szkennelési funkció kikapcsolásához nyomja meg szkennelés közben a **Func + Pri** gombot, hogy eltűnjön a kijelzőről a PRI felirat.





Hogy kell megnézni, hogy melyik csatorna prioritásos?

- Szkennelés üzemmódban (SCN) állítsa meg a keresést (**Hold** gomb).
 - A **Func + v** és **Func + A** gombokkal nézze végig a beprogramozott memória csatornákat. A prioritásos csatornát a kijelzőn látható **P** felirat jelzi.
 - A szkennelés folytatásához nyomja meg újra a **Hold** gombot.
-



Billentyűzár

A nem kívánt, véletlen elprogramozás megelőzése végett használja a billentyűzár funkciót. Lezárt billentyűzet mellett csak az alábbi gombok megnyomására reagál a készülék:

Scan, Func, ,  és .

- A billentyűzár bekapcsolásához nyomja meg a **Func** +  gombot. A kijelzőn a  ikon látható.
- A billentyűzár kikapcsolásához nyomja meg a **Func** +  gombot. A kijelzőről eltűnik a  ikon.

Kijelzőháttérvilágítás

Sötétben a  gomb megnyomásával megvilágítható az LCD kijelző. 15 másodperc múlva magától kialszik a fény. Hogy kímélje a telepeket, hamarabb is kikapcsolhatja, ha újra megnyomja a  gombot.

Egyszerűbb hiba elhárítása

Hibajelenség	Lehetséges hiba	Javaslat
A szkennel nem működik.	Nem megfelelő a tápellátás.	Ellenőrizze az elemeket, vagy akkumulátorokat! Ellenőrizze a polaritást!
		Érintkezési hiba? Nem korrodált az érintkező? Tisztítsa meg az érintkezési pontokat!
Hibás vétel.	Az antennán, vagy a pozíción változtatni kellene.	Ellenőrizze az antenna csatlakozást! Ha külső antennát használ, próbálja azt áthelyezni.
		Mozogjon más helyre a szkennelrel.
		Gyenge vételnél szereltesse föl külső, szélessávú vevőantennát.
A szkennelés nem áll meg.	A zajzár rosszul van beállítva.	Lásd a „Zajzár beállítása” című részben.
	Antenna körüli hiba van.	Ellenőrizze az antenna csatlakozást! Használjon nyereségesebb antennát!

	Az esetleg vételezhető csatornák le vannak tiltva.	Engedélyezzen csatornákat!
	Nincs tárolva frekvencia a memóriába.	Programozzon új frekvenciákat!
	Egyik csatornán nincs forgalmazás.	Várjon türelmesen, míg valamelyik frekvencián forgalmaznak!
A szkennelés nem indul el.	Nem is indította el a szkennelést.	Nyomja meg a Scan gombot.
	A zajzár rosszul van beállítva.	Lásd a „Zajzár beállítása” című részben.
	Az esetleg vételezhető csatornák le vannak tiltva.	Engedélyezzen csatornákat!
	Antenna körüli hiba van.	Ellenőrizze az antenna csatlakozást! Használjon nyereségesebb antennát!

Alaphelyzetbe állítás

Ha a készülék nem reagál, vagy a kijelzőn hibát észlel, próbálja a készüléket alaphelyzetbe állítani.

Figyelmeztetés

Ez a művelet minden tárolt adatot, információt kitöröl, megsemmisít! A *reset* művelet után kapcsolja ki a készüléket és nézze végig, hogy minden funkciója megfelelően működik-e. Csak akkor használja az alaphelyzetbe állítás funkciót, ha biztosan meggyőződött a szükségességéről!

A szkennert az alábbi módon kell resetelni:

- Kapcsolja ki a készüléket.
- Tartsa nyomva egyszerre a **2**, **9** és a **Hold** gombokat és eközben kapcsolja be a készüléket. A folyamat kb. 3 másodpercig tart, közben a kijelzőn a CLEAR felirat látható.

Karbantartás

Száraz, tiszta, szobahőmérsékletű helyen használja és tárolja a szkennert. Ügyeljen arra, hogy ne essen le (zsebből, asztalról) a készülék, mert maradandó károsodást szenvedhet.

Elhelyezés, környezet

- Ha erős interferenciát vagy elektromos zavart érzékel, helyezze át máshova a rádiót, esetleg használjon megfelelő helyre szerelt külső antennát.
- Ne használja a szkennert magas páratartalmú környezetben, mint pl. a konyha vagy fürdőszoba, vagy kültéren, ha esik.
- Ne tegye ki a készüléket sugárzó hőnek, vagy direkt napsugárzásnak.

Tisztítás

- Tisztítás előtt áramtalanítsa a készüléket.
- A külsejét enyhe hatású tisztítószerrel törölje le.
- Ne használjon súrolóport, vagy oldószeres tisztítószer! Tisztítás közben vigyázzon, hogy ne karcolja össze az LCD kijelzőt.
- A tisztításhoz ne használjon túlzott mennyiségű vizet.

Javítás

A készüléknek nincsenek házilag, a felhasználó által javítható részei. Garanciális időn belüli meghibásodás esetén forduljon a készülék forgalmazójához. Azon túl keressen megfelelő felkészültségű szakszervízt.

Téves vétel

A készülék saját áramkörei bizonyos frekvenciákon zavarfrekvenciákat termelnek. Ha a keresés megáll egy frekvencián, de hang nem hallható, akkor ez lehet egy belülről jövő zavartatás. Használja ilyenkor a

„Frekvenciák kizárása a keresésből” funkciót.

Műszaki adatok

Vevő típusa: háromszoros keverésű szuperheterodin rendszerű.

Csatornaszám: 80.

Frekvencia tartomány: lásd az 1. – 3. táblát.

Sávok: 5 előre programozott sáv a kereséshez. (Lásd a 3. – 6. táblát)

Csatorna lépés távolság: 5; 6,25; 10; 12,5 és 20 kHz. Lásd az 1. – 3. táblát.

Tipikus vételi érzékenység (12bD SŐNAD):

25,005 MHz (FM)	0,3μV
54,050 MHz (FM)	0,3μV
86,275 MHz (FM)	0,3μV
138,150 MHz (FM)	0,3μV
162,400 MHz (FM)	0,3μV
173,220 MHz (FM)	0,3μV
406,875 MHz (FM)	0,4μV
453,250 MHz (FM)	0,4μV
511,9125 MHz (FM)	0,4μV

Működési hőmérséklet tartomány:

-20°C és +60°C között.

Szkennelési sebesség: max. 50 csatorna másodpercenként.

Frekvencia keresési sebesség: Max. 60 lépés másodpercenként.

Prioritásos csatorna mintavételi idő: 2 másodperc.

Késleltetett szkennelés: 2 másodperccel.

KF elnyomás: 90dB (162,4 MHz-nél).

KF frekvenciák:

1. KF (25 – 173,995 MHz).....	380,6050 – 380,7000 MHz
1. KF (406 – 512 MHz)	380,60625 – 380,7000 MHz
2. KF	21,3 MHz
3. KF	450 kHz

Hangerősítő kimenet: 400mW névleges teljesítmény a belső 8 Ω-os hangszórón.

Áramfelvétel:

Zajzárólva 90 mA

Teljes hangerőn 290 mA

Áramellátás:

2 db AA méretű alkáli elemmel (3V DC), vagy 2 db AA méretű, NiMH akkumulátorral (2,4V DC).

Antenna: 50Ω impedanciájú, BNC csatlakozójú gumiantenna (tartozék).

Külső hangszóró csatlakozás: 3,5mm-es monó vagy sztereó jack dugóval.

Méreték: 68mm (W) x 31.5mm (D) x 115mm (H) (Az antenna és az övcsipesz felszerelve.)

Súly: 165g.



CE Konformitätserklärung/ Declaration of Conformity



Hiermit wird erklärt, dass unser Produkt / herewith we declare
that our product
Empfangsgerät für Funkanwendungen (Scanner)

AE 69 H

den folgenden europäischen Normen entspricht: / is in
conformity to following European Standards

**EU-Richtlinien / EU directives 73/23/EEC (LVD); 89/336
EEC (EMC) and 99/5/EEC (R&TTE)**

**EN 301 489-1, EN 301 489-5, EN 301 489-15 (EMC)
EN 300 086-2 (PMR Radio)
EN 301 783-2 (Amateur Radio)
EN 60 950 (Electrical Safety)
Lütjensee, 26. 09. 2005**

.....
(Unterschrift/signature)
Wolfgang Schnorrenberg
Alan Electronics GmbH