

brother

GYORS TELEPÍTÉSI ÚTMUTATÓ

P-touch

E550W

A P-touch készülék használata előtt olvassa el ezt a Használati útmutatót. Mindig tartsa kéznél ezt a Használati útmutatót, mert a későbbiekben még szüksége lehet rá. Látogassa meg honlapunkat a <http://solutions.brother.com> címen, ahol terméktámogatással, valamint gyakran ismételt kérdésekre adott válaszokkal állunk rendelkezésre.

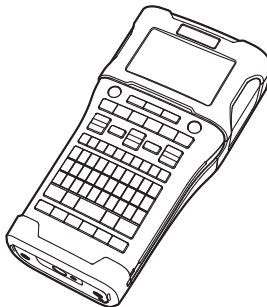

BEVEZETÉS

Köszönjük, hogy a P-touch E550W modellt választotta. Az E550W egy intuitív, könnyen használható és szolgáltatásokban gazdag címkenyomató, amelynek segítségével professzionális kinézetű és kiváló minőségű címkéket készíthet. Ez az útmutató különböző óvintézkedéseket és alapvető eljárásokat ad a P-touch készülék használatához. A készülék használata előtt figyelmesen olvassa el ezt az útmutatót, és a későbbi felhasználás céljából tartsa könnyen hozzáférhető helyen.

Rendelkezésre álló kézikönyvek

Ehhez a P-touch készülékhez a következő kézikönyvek állnak rendelkezésre. A legújabb kézikönyvek a Brother Solutions Center weblapjáról tölthetők le a következő címen: <http://solutions.brother.com/>

Gyors telepítési útmutató (ez az útmutató)

Ez az útmutató olyan információkat tartalmaz, amelyeket a P-touch használata előtt kell elolvasni, például a készülék beállításával kapcsolatban.

Használati útmutató (PDF kézikönyv a CD-ROM-on)

Ez az útmutató a P-touch használatával kapcsolatos alapvető információkat, valamint részletes hibaelhárítási tippeket tartalmaz.

Hálózati használati útmutató az E550W modellhez

Ez az útmutató a hálózati beállításokkal kapcsolatos információkat tartalmaz. Ez az útmutató a Brother Solutions Center webhelyéről tölthető le a következő címről: <http://solutions.brother.com/>

A számítógépes használathoz rendelkezésre álló alkalmazások

P-touch Editor

P-touch Transfer Manager

P-touch Update Software

További részletekért lásd: „A P-touch szoftver használata”, 41. oldal.

A mobil eszközökkel történő használathoz rendelkezésre álló alkalmazások

A Brother különféle alkalmazásokat kínál a P-touch készülékhez, beleértve olyan alkalmazásokat, amelyek segítségével közvetlenül nyomtathat Apple iPhone, iPad és iPod touch készülékről vagy Android™ okostelefonról, valamint olyan alkalmazásokat, amelyekkel vezeték nélkül továbbíthat adatokat (például a számítógéppel létrehozott sablonokat, szimbólumokat és adatbázisokat) a P-touch készülékre.

A Brother-alkalmazások ingyenesen letölthetők az App Store-ból vagy a Google Playről.

Szoftverfejlesztő készletek

Rendelkezésre áll egy szoftverfejlesztő készlet (SDK). Keresse fel a Brother Developer Center webhelyét (<http://www.brother.com/product/dev/index.htm>).

VIGYÁZAT

HA AZ ELEMET NEM MEGFELELŐ TÍPUSÚRA CSERÉLI ROBBANÁS TÖRTÉNHEK.
A HASZNÁLT ELEMÉKET AZ UTASÍTÁSOK SZERINT SELEJTEZZE KI.

Nemzetközi ENERGY STAR® megfeleléségi nyilatkozat

A nemzetközi ENERGY STAR® program célja, hogy elősegítse az energiahatékony irodai berendezések fejlesztését és népszerűsítését. ENERGY STAR® partnerként a Brother Industries, Ltd. megállapította, hogy ez a termék energiahatékonysági szempontból megfelel az ENERGY STAR® irányelveknek.



Megfeleléségi nyilatkozat (csak Európa)

Mi, a Brother Industries, Ltd.
15-1, Naeshiro-cho, Mizuho-ku,
Nagoya 467-8561 Japan

tanúsítjuk, hogy a termék és a hálózati adapter teljesíti az Európai Közösség területén érvényes minden vonatkozó irányelv és jogszabály által támasztott előírásokat.

A Megfeleléségi nyilatkozat (DoC) a Brother Solutions Center honlapjáról tölthető le.

Keresse fel a <http://solutions.brother.com/> webhelyet, és:

- válassza ki az „Europe” lehetőséget
 - válassza ki az országot
 - válassza ki a modellt
 - válassza a „Kézikönyvek” lehetőséget, majd a kívánt nyelvet, és kattintson „Keresés” lehetőségre
 - válassza ki a „Megfeleléségi nyilatkozatot”
 - kattintson a „Letöltés” gombra
- A Nyilatkozatot a számítógép PDF fájként töltheti le.

Megfeleléségi nyilatkozat a rádióberendezésekről és a távközlő végberendezésekről szóló (R&TTE) 1999/5/EK irányelvhez (csak Európa)

(Érvényes a távközlő végberendezésekkel és/vagy rádióinterfészekkel rendelkező modellekre)

Mi, a Brother Industries, Ltd.
15-1, Naeshiro-cho, Mizuho-ku,
Nagoya 467-8561 Japan

kijelentjük, hogy ezek a termékek megfelelnek az R&TTE 1999/5/EK irányelv rendelkezéseinek. A Megfeleléségi nyilatkozat másolata a **Megfeleléségi nyilatkozat (csak Európa)** szakasz utasításai szerint tölthető le.

Összeállítási és publikációs közlemény

Ez a legfrissebb, termékleírásokat és műszaki adatokat tartalmazó kézikönyv a Brother Industries, Ltd. felügyelete alatt készült és került publikálásra.

A jelen útmutató tartalma és a termékek műszaki adatai előzetes bejelentés nélkül is változhatnak.

Amennyiben az E550W operációs rendszernek új verziója kerül kiadásra, ez az útmutató nem tartalmazza az új változat frissített szolgáltatásait. Ezért azt tapasztalhatja, hogy az új operációs rendszer és a jelen kézikönyv tartalma eltérő.

A Brother-termékeken, kapcsolódó dokumentumokon és egyéb anyagokon feltüntetett minden más itt említett márkanév és vállalatnév a megfelelő vállalatok védjegye vagy bejegyzett védjegye.

Védjegyek és szerzői jogok

A Brother a Brother Industries, Ltd. védjegye.

A P-TOUCH a Brother Industries, Ltd. védjegye vagy bejegyzett védjegye.

© 2014 Brother Industries, Ltd. Minden jog fenntartva.

A Microsoft, a Windows Vista, a Windows Server és a Windows a Microsoft Corp. bejegyzett védjegye vagy védjegye az Egyesült Államokban és/vagy más országokban.

Az Apple, a Macintosh, a Mac OS, az iPhone, az iPad és az iPod az Apple Inc. bejegyzett védjegye az Egyesült Államokban és más országokban.

A jelen dokumentumban felhasznált egyéb szoftver- és terméknevek az azokat kifejlesztő vállalatok védjegyei vagy bejegyzett védjegyei.

A Wi-Fi és a Wi-Fi Alliance a Wi-Fi Alliance bejegyzett védjegye.

Mindazon cégek, amelyek szoftvereinek nevei szerepelnek az útmutatóban, rendelkeznek a tulajdonukban levő programhoz tartozó Szoftverlicenc-szerződéssel.

A Brother-termékeken, kapcsolódó dokumentumokon és egyéb anyagokon feltüntetett minden más itt említett márkanév és vállalatnév a megfelelő vállalatok védjegye vagy bejegyzett védjegye.

Nyílt forráskódú szoftver licencelésével kapcsolatos megjegyzések

Ez a termék nyílt forráskódú szoftvert tartalmaz. A nyílt forráskódú szoftver licencelésével kapcsolatos megjegyzések megtekintéséhez keresse fel a kézi letöltési szakaszt modelljének kezdőoldalán a Brother Solutions Centerben: <http://solutions.brother.com/>



Tartalom

ELSŐ LÉPÉSEK	18
A P-touch készülék kicsomagolása	18
Általános leírás	19
LCD-kijelző	20
Billentyűnevek és funkciók.....	22
Hálózati tápegység.....	24
Hálózati adapter.....	24
Újratölthető Li-ion akkumulátor	24
Alkáli/Ni-MH akkumulátor	27
Szalagkazetta behelyezése.....	28
Be- és kikapcsolás	29
Automatikus kikapcsolási időtartam.....	29
Szalagadagolás.....	30
Betöltés és vágás	30
Csak betöltés.....	30
LCD-kijelző	31
LCD-kontraszt.....	31
Háttérvilágítás.....	31
Nyelv és mértékegység beállítása	32
Nyelv.....	32
Egység.....	32
CÍMKÉ SZERKESZTÉSE	33
A címkézési alkalmazás típusának kiválasztása	33
ÁLTALÁNOS.....	33
ELŐLAP	33
KÁBELCÍMKÉ.....	33
ZÁSZLÓCÍMKÉ	34
KÁBELPANEL	34
KAPCSOLÓBLOKK	35
Zsugorcső	35
Vonalkódcímke létrehozása	36
Vonalkód-paraméterek beállítása és vonalkódatatok bevétele.....	36
Vonalkód szerkesztése és törlése	37
Sorszámcímke megadása	37
Sorozat	37
Haladó sorozat.....	38
A P-TOUCH SZOFTVER HASZNÁLATA	41
A P-touch szoftver használata.....	41
Funkciók	41
Rendszerkövetelmények	41
A szoftver és a nyomtató-illesztőprogram telepítése	42
A nyomtató-illesztőprogram eltávolítása	44
A szoftver eltávolítása.....	45









Biztonsági óvintézkedések

Az anyagi kár és sérülések megelőzése érdekében a fontos megjegyzéseket különböző szimbólumok jelzik.

A szimbólumok és jelentésük a következő:

 VESZÉLY	Közvetlen vészhelyzetre hívja fel a figyelmet, amely halálhoz vagy súlyos sérüléshez is vezethet, ha a készüléket nem az alábbi figyelmeztetések és utasítások szerint használja.
 FIGYELEM	Esetlegesen veszélyes helyzetre hívja fel a figyelmet, amelyet ha nem kerülnek el, akár halálhoz vagy súlyos sérüléshez is vezethet.
 VIGYÁZAT	Esetlegesen veszélyes helyzetre hívja fel a figyelmet, amelyet ha nem kerülnek el, akár kisebb vagy mérsékelt sérüléshez is vezethet.

A kézikönyvben használt szimbólumok jelentése a következő:

	Tiltott tevékenység.		A készüléket tilos szétszerelni.
	A készüléket tilos víznek kitenni.		A készülék jelzett részéhez nem szabad hozzáérni.
	Kötelezően elvégzendő tevékenység.		A készüléket ki kell húzni.
	Bizonyos körülmények esetén tűzveszély áll fenn.		Elektromos áramütés veszélye.

⚠ VESZÉLY

Újratölthető Li-ion akkumulátor

Az újratölthető Li-ion akkumulátorral (a továbbiakban „újratölthető akkumulátor”) kapcsolatban tartsa be a következő óvintézkedéseket. Ha ezeket az óvintézkedéseket nem tartja be, az akkumulátor túlmelegedhet, szivároghat vagy megrepedhet, ami rövidzárlatot, robbanást, füstöt, tüzet, áramütést, saját maga vagy mások sérülését, vagy a termék, illetve más vagyontárgyak sérülését okozhatja.

- ⊘ Az újratölthető akkumulátort kizárólag  a rendeltetésének megfelelően használja. A P-touch és az újratölthető akkumulátor kizárólag együtt használható. NE helyezze az újratölthető akkumulátort másféle P-touch készülékbe, és a P-touch készülékbe ne helyezzen másféle újratölthető akkumulátort, különben tűz vagy sérülés keletkezhet.
- ⊘ Az újratölthető akkumulátor feltöltéséhez helyezze azt a P-touch készülékbe, majd használja a kifejezetten az ehhez a P-touch készülékhez tervezett hálózati adaptert.
- ⊘ NE töltsé az újratölthető akkumulátort tűz közelében vagy közvetlen napfénynek kitéve. Ez működésbe hozhatja a túlmelegedéstől óvó védelmi áramkört. A védelmi áramkör bekapcsolása leállíthatja a töltést. Ha a védelmi áramkör meghibásodik, túláram/ túlfeszültség és rendellenes kémiai reakciók léphetnek fel az akkumulátorban.
- ⊘ Az újratölthető akkumulátor töltéséhez  kizárólag az akkumulátorhoz tervezett töltőt használja.
- ⊘ NE érintkezzen drót vagy más fémtárgy az újratölthető akkumulátor érintkezőivel. NE szállítsa vagy tárolja az újratölthető akkumulátort fémtárgyakkal, mint pl. nyakláncok vagy hajtűk. Ez elektromos zárlatot okozhat, amelynek következtében a fémtárgyak (pl. vezetékek, nyakláncok vagy hajtűk) túlmelegedhetnek.
- ⊘ NE használja vagy hagyja az újratölthető akkumulátort tűz, fűtőtest vagy más magas hőmérsékletű (80 °C felett) hely közelében.
- ⊘ NE érintkezzen az újratölthető akkumulátor vízzel, és az akkumulátort ne tegye vízbe.
- ⊘ NE használja az újratölthető akkumulátort korrozív környezetben, például olyan helyeken, ahol sós levegő, sós víz, savak, lúgok, korrozív gázok, vegyszerek vagy korrozív folyadékok vannak jelen.
- ⊘ NE használja az újratölthető akkumulátort, ha az meg van sérülve vagy szivároghat.
- ⊘ NE forrasszon közvetlenül csatlakozót az újratölthető akkumulátorra. Ez megolvashatja a belső szigetelést, gázt bocsáthat ki, vagy a biztonsági mechanizmusok hibás működését eredményezheti.
- ⊘ NE használja az újratölthető akkumulátort fordított polaritással (+) (-). Behelyezés előtt ellenőrizze az újratölthető akkumulátor polaritási irányát, és ne erőltesse az akkumulátort a P-touch készülékbe. Ha az újratölthető akkumulátort fordított polaritással tölti fel, rendellenes kémiai reakció jöhet létre az akkumulátoron belül, vagy a kisülés közben rendellenes áramellátást okozhat.
- ⊘ NE csatlakoztassa közvetlenül az újratölthető akkumulátort háztartási elektromos aljzatra.

⚠ VESZÉLY

Újratölthető Li-ion akkumulátor

- ⊘ A P-touch készülékből vagy az újratölthető elemből szivárgó folyadék (elektrolit) az akkumulátor sérülését jelezheti. Ha szivárog az újratölthető akkumulátor, azonnal hagyja abba a P-touch készülék használatát, húzza ki a hálózati adaptert, és izolációs célből helyezze egy zacskóba a P-touch készüléket.
- ⚠ Ne érjen hozzá az elektrolithoz. Ha elektrolit jut a szemébe, ne kezdje dörzsölni. Azonnal öblítse ki bő csapvízzel vagy más tiszta vízzel, és forduljon orvoshoz. Kezelés nélkül az elektrolit szemsérülést okozhat. Ha az elektrolit a bőrrel vagy ruházatával érintkezik, azonnal öblítse le vízzel.
- ⊘ NE tegye az újratölthető akkumulátort vagy az azt tartalmazó P-touch készüléket mikrohullámú sütőbe vagy túlnyomásos edénybe.
- ⊘ NE hagyja hosszabb ideig a lemerült újratölthető akkumulátort P-touch készülékben. Ez megrövidítheti az újratölthető akkumulátor élettartamát vagy elektromos zárlathoz vezethet.
- ⚠ Ha a P-touch készüléket az újratölthető akkumulátor teljesen feltöltött állapotában is csak rövid ideig tudja használni, az akkumulátor valószínűleg elérte élettartama végét. Cserélje ki újra az újratölthető akkumulátort. Az újratölthető akkumulátor eltávolításakor és cseréjekor szigetelőszalaggal takarja le a régi akkumulátor csatlakozóit a rövidzárlat megelőzése érdekében.
- ⊘ NE szerelje szét, módosítsa, vagy próbálja megjavítani az újratölthető akkumulátort.
- ⊘ NE dobja tűzbe az újratölthető akkumulátort, és ne is hevítse túl azt. Ez megolvashatja a belső szigetelést, gázt bocsáthat ki, vagy a biztonsági mechanizmusok hibás működését eredményezheti. Ezenkívül az elektrolitot is kigyulladhat.
- ⊘ NE szűrje ki az újratölthető akkumulátort semmilyen tárggyal, ne dobja le és ne tegye ki erős fizikai behatásnak. Az újratölthető akkumulátor védelmi áramkörének meghibásodása következtében az akkumulátorban túláram/túlfeszültség keletkezhet, vagy rendellenes kémiai reakciók léphetnek fel.
- ⊘ NE égesse el az újratölthető akkumulátort, és ne dobja ki háztartási hulladékkal együtt.

⚠ FIGYELEM

P-touch

Tartsa be az itt felsorolt óvintézkedéseket a tűz, áramütés, az Ön és mások személyi sérülése, illetve a P-touch készülékben vagy más vagyontárgyban bekövetkező kár kockázatának elkerülése érdekében.

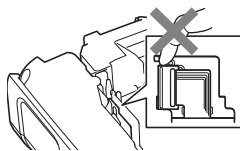







- ⊘ NE tegye ki a P-touch készüléket nedvességnek, és ne használja a P-touch készüléket nedvességnek kitett helyen, pl. fürdőszobában vagy mosdókagyló közelében.
- ⊘ NE érintse meg a nyomtatófej körüli fémalkatrészeket. A nyomtatófej használat közben felforrósodik, és közvetlenül a használat után is forró marad. Ne érintse meg közvetlenül kézzel.
- ⊘ NE használja a P-touch készüléket, ha idegen tárgy van benne. Ha víz, fémes anyag vagy idegen tárgy jut a P-touch készülékbe, húzza ki a hálózati adaptert, távolítsa el az akkumulátorokat, és vegye fel a kapcsolatot a Brother ügyfélszolgálattal.
- ⊘ A P-touch készüléket ne használja speciális környezetben, például orvosi eszközök közelében. Az elektromágneses hullámok üzemzavart okozhatnak az orvosi eszközökben.
- ⚠ A pacemakerrel rendelkező felhasználók rendellenességek észlelése esetén menjenek távolabb a P-touch készüléktől. Ezután azonnal forduljanak orvoshoz.
- ⊘ NE szerelje szét a P-touch készüléket. A P-touch készülék vizsgálata, beállítása és javítása céljából vegye fel a kapcsolatot a Brother ügyfélszolgálattal.
- ⊘ A P-touch csomagolásához műanyag zacskókat használunk. A fulladásveszély elkerülése érdekében kérjük, tartsa távol ezeket a zacskókat a csecsemőktől és a gyermekektől.
- ⊘ Ha a P-touch készülék tárolása vagy használata közben hőfejlődést, rendellenes szagot, elszíneződést, deformációt vagy bármilyen egyéb szokatlan jelenséget észlel, azonnal hagyja abba a P-touch használatát, húzza ki a hálózati adaptert, és vegye ki az elemeket a P-touch készülékből.
- ⊘ Ne ejtse le vagy üsse meg a P-touch készüléket, mert az megsérülhet.

FIGYELEM

Alkálielemek/újratölthető Ni-MH akkumulátorok

Kövesse az alábbi útmutatásokat, hogy elkerülje az elemek szivárgását, robbanását, a hőképződést, az elemek megrepedését vagy a személyi sérülést.

-  NE dobja tűzbe, forrósítsa fel, zárja rövidre, töltsse újra vagy szerelje szét az elemeket.
-  NE kerüljön nedvesség az elemekre, ezért például ne fogja meg őket nedves kézzel, és ügyeljen, hogy ne kerüljön rájuk folyadék sem.
-  Ha az elemekből szivárgó folyadék a szembe jut, tiszta bő vízzel azonnal mossa ki a szemét, majd forduljon orvoshoz. A szembe kerülő folyadék vakságot vagy szemsérülést okozhat.
-  NE érintkezzen fémből készült tárgy az elem pozitív és negatív sarkával egyszerre.
-  NE használjon az elemek eltávolításánál vagy cseréjénél fémtárgyakat, például csipeszt vagy tollat.
-  NE használjon sérült, deformálódott, szivárgó vagy sérült címkéjű elemet. Ez túlmelegedéshez vezethet. Sérült vagy szivárgó elem használata esetén az elemből szivárgó akkumulátorfolyadék a kezére kerülhet. Ha az elemből szivárgó folyadék a kezére kerül és azt a szemébe dörzsöli, vakságot vagy más szemsérülést okozhat. Ilyenkor tiszta bő vízzel azonnal mossa meg a kezét, majd forduljon orvoshoz.

⚠ FIGYELEM

Hálózati adapter

Tartsa be az útmutatásokat a tűz, áramütés, anyagi kár, meghibásodás és sérülések elkerülése érdekében.

- ❗ Bizonyosodjon meg arról, hogy a csatlakozó stabilan illeszkedik a hálózati csatlakozóaljzatba. Ne használjon kilazult csatlakozóaljzatot.
- ❗ Mindig a megadott hálózati adaptert használja, és a hálózati adaptert mindig a megadott feszültségű elektromos csatlakozóaljzathoz csatlakoztassa (220-240 V). Ellenkező esetben személyi sérülést okozhat magának és másoknak, vagy kárt okozhat a vagyontárgyakban. A Brother nem vállal felelősséget olyan károkért vagy személyi sérülésekért, amelyeket a nem megfelelő típusú hálózati adapter vagy adapterzsinór használata okozott.
- ⊘ NE csatlakoztassa a hálózati adaptert és adapterzsinórt más termékhez.
- ⚠ NE érintse meg a hálózati adaptert és a P-touch készüléket vihar esetén. Ha a P-touch készüléket viharban használja, kicsi eséllyel, de fennáll a villám okozta áramütés kockázata.
- ⊘ NE érintse a hálózati adaptert vagy a csatlakozót nedves kezekkel.
- ⊘ NE használja a hálózati adaptert magas páratartalmú vagy nedves helyeken, például fürdőszobában.
- ⊘ NE használjon sérült hálózati adaptervezetéket vagy tápkábelt.
- ⊘ NE tegyen nehéz tárgyat az adapterzsinórra vagy a csatlakozóra, illetve ne okozzon azokon sérülést, és ne módosítsa őket. Ne hajlítsa meg vagy húzza erővel az adapter kábelét.
- ⊘ NE ejtse le vagy üsse meg a hálózati adaptert, kímélje az erős fizikai behatásoktól.

Szalagvágó eszköz

- ⊘ NE érintse meg a vágóeszköz pengéjét.

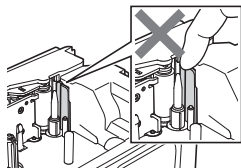

⚠ VIGYÁZAT

Alkálielemek/újratölthető Ni-MH akkumulátorok

Kövesse az alábbi útmutatásokat, hogy elkerülje az elemek szivárgását, a hőképződést vagy esetleg az elemek robbanását.

- ⊘ NE használjon a P-touch készülékhez az előírttól eltérő elemet. Ne használjon egyszerre régi és új elemeket, valamint különböző típusú, töltöttségi szintű, eltérő gyártótól származó elemek kombinációját. Ne helyezze be az elemet fordított polaritással (+ és -).
- ⚠ Ha az elemekből szivárgó folyadék a bőréhez vagy ruhájához ér, azonnal mossa le tiszta vízzel.
- ⚠ Ha hosszabb ideig nem kívánja használni a P-touch készüléket, akkor vegye ki az elemeket.
- ⚠ Mielőtt Ni-MH újratölthető akkumulátorokat használna, alaposan olvassa el az akkumulátorok és a töltő használati utasítását, hogy azokat megfelelően tudja felhasználni.
- ⚠ Ha Ni-MH újratölthető akkumulátorokat használt, az akkumulátorokat használat előtt a hozzájuk tartozó speciális töltővel töltsse fel.
- ⊘ NE szerelje szét vagy módosítsa az elemeket.
- ⊘ NE tegye ki az elemeket hőnek, és de dobja őket tűzbe.

Hálózati adapter

- ⚠ Ha hosszabb ideig nem kívánja használni a P-touch készüléket, akkor a hálózati adaptert húzza ki a hálózati csatlakozóaljzattól.
- ⚠ Amikor kihúzza a hálózati adaptert a hálózati csatlakozóaljzattól, mindig az adaptert fogja meg.
- ⊘ NE használja a hálózati adaptert magas páratartalmú helyeken, például fürdőszobában.
- ⊘ NE terhelje túl az elektromos rendszert a hálózati adapter használatával.
- ⊘ NE szerelje szét vagy módosítsa a hálózati adaptert.
- ⊘ NE kerüljön nedvesség a hálózati adapterre/csatlakozóaljzatra, ezért például ne fogja meg nedves kézzel, és ügyeljen, hogy ne kerüljön rájuk folyadék sem.

Szalagvágó eszköz

A P-touch készülék károsodása és a személyi sérülések megelőzése érdekében tartsa be az itt felsorolt óvintézkedéseket.

- ⊘ NE nyissa ki a szalagrekesz fedelét a vágóegység működtetése közben.
- ⊘ NE fejtse ki erőteljes nyomást a vágóeszköze.

⚠ VIGYÁZAT

P-touch

A P-touch készülék károsodása és a személyi sérülések megelőzése érdekében tartsa be az itt felsorolt óvintézkedéseket.

- ⚠ A P-touch készüléket sík, stabil felületen, például íróasztalon vagy fiókban tárolja.
- ⊘ NE hagyja a P-touch készüléket és a szalagokat kisgyermek által elérhető helyen.
- ⊘ NE helyezzen nehéz tárgyakat a P-touch készülék tetejére.
- ⚠ Mindig a P-touch készülékhez előírt hálózati adaptert (AD-E001) és az előírt hálózati feszültséget használja. Ellenkező esetben megrongálhatja vagy tönkretelheti a P-touch készüléket.
- ⊘ NE használja a P-touch készüléket nedves vagy magas páratartalmú helyeken, például fürdőszobában.
- ⊘ NE kerüljön nedvesség a P-touch készülékre, ezért például ne fogja meg nedves kézzel, és ügyeljen, hogy ne kerüljön rá folyadék sem.
- ⊘ NE szerelje szét vagy módosítsa a P-touch készüléket.
- ⚠ Ha a P-touch készülék tárolása vagy használata közben hőfejlődést, rendellenes szagot vagy elszíneződést, deformációt vagy bármilyen egyéb szokatlan jelenséget észlel, azonnal hagyja abba a P-touch használatát, húzza ki a hálózati adaptert, és vegye ki az elemeket a P-touch készülékből.

Általános óvintézkedések

Újratölthető Li-ion akkumulátor

- A vásárlás időpontjában az újratölthető Li-ion akkumulátor kismértékben fel van töltve, hogy ellenőrizni lehessen a P-touch készülék működését, azonban a P-touch készülék használatához az újratölthető Li-ion akkumulátort teljesen fel kell tölteni a hálózati adapter segítségével.
- Ha a P-touch készüléket hosszabb ideig nem használja, távolítsa el az újratölthető Li-ion akkumulátort a P-touch készülékből, és olyan helyen tárolja, ahol az nincs kitéve elektrosztatikus hatásnak, nedvességnek vagy magas hőmérsékletnek (15 és 25 °C közötti hőmérséklet, valamint 40-60% páratartalom javasolt). Az újratölthető Li-ion akkumulátor hatékonysága és élettartama növelése érdekében legalább hathavonta töltsse fel.
- Ha bármilyen szokatlan dolgot, pl. túlmelegedést vagy rozsdát észlel az újratölthető Li-ion akkumulátorral kapcsolatban az első használatkor, NE folytassa az elem használatát. Vegye fel a kapcsolatot a Brother ügyfélszolgálatával.

P-touch

- NE használja a P-touch készüléket elektromágneses interferenciát okozó készülék közelében. Televíziókészülék és rádió stb. közelében a P-touch készülék hibásan működhet.
- NE használja a P-touch készüléket a jelen útmutatóban leírtaktól eltérő módon és eltérő célra. Ilyen esetben baleset történhet vagy károsodhat a P-touch készülék.
- NE helyezzen idegen tárgyat a szalagkiadó nyílásba, a hálózati adapter csatlakozójába vagy a P-touch készülék bármely más részébe.
- NE érintse meg ujjaival a nyomtatófejet (lásd: 9. oldal). A nyomtatófej tisztításához használja az opcionális nyomtatófej-tisztító kazettát (TZe-CL4) vagy egy puha törlőeszközt (pl. pamutruhát) (lásd: Használati útmutató).
- NE tisztítsa a P-touch készülék egyetlen részét sem alkohollal vagy más szerves oldószerez. Csak puha, száraz rongyot használjon.
- NE helyezze a P-touch készüléket közvetlen napfényre, fűtőtestek vagy más forró berendezések közelébe, vagy olyan helyre, amely szélsőségesen magas vagy alacsony hőmérsékletnek, magas páratartalomnak vagy pornak van kitéve. A P-touch készülék működési hőmérséklettartománya 10-35 °C.
- NE hagyjon hosszabb ideig gumit, műanyagot, vagy gumiból és műanyagból készített tárgyakat a P-touch készüléken, mert azok a P-touch készüléken nyomot hagyhatnak.
- A környezeti körülményektől és az alkalmazott beállításoktól függően egyes karakterek vagy szimbólumok nehezen olvashatók lehetnek.
- Használjon Brother TZe szalagokat vagy HSe csöveket a P-touch készülékkel.
- NE húzza vagy erőltesse a kazettában levő szalagot, mert ezzel károsíthatja a P-touch készüléket.
- NE próbáljon üres szalagkazettával vagy szalagkazetta nélkül címkét nyomtatni a P-touch készülékkel. Ez károsíthatja a nyomtatófejet.
- NE próbálja meg nyomtatás vagy adagolás közben elvágni a szalagot, mert az megsértheti a szalagot.
- A helytől, anyagtól és környezeti feltételektől függően a címke leválhat vagy eltávolíthatatlanná válhat, illetve a címke színe megváltozhat, vagy más tárgyakat is elszínezhet.
- NE tegye ki a szalagkazettákat közvetlen napfénynek, magas hőmérsékletnek, magas páratartalomnak vagy pornak. A szalagkazettákat tárolja hűvös, sötét helyen. A szalagkazettákat a csomagolás felnyitását követően rövid időn belül használja fel.

- Az olaj- vagy vízbázisú tintával végzett jelölések még a fölējük ragasztott címkén keresztül is láthatók maradnak. Elrejtésükhöz használjon két egymásra ragasztott vagy egy sötét színű címkét.
- A P-touch készülék hibája vagy javítása miatt, illetve az elemek lemerülése esetén elvesznek a memóriában tárolt adatok.
- Ha két percnél hosszabb ideig szünetel az áramellátás, akkor minden szöveg és formázási beállítás teljesen törlődik. A memóriában tárolt szövegfájlok is törlődnek.
- A gyártás és szállítás során egy átlátszó műanyag matrica fedi a kijelzőt. A matricát felhasználás előtt el kell távolítani.
- A kinyomtatott címke hossza eltérhet a megjelenített címkehosszúságtól.
- Ezzel a modellel zsugorcső kialakítású kábelkötegelőt is használhat. További információt a Brother honlapján (<http://www.brother.com/>) találhat. Zsugorcső használata esetén nem nyomtathat kereteket, előre beállított P-touch sablonokat, és nem használhat bizonyos betűtípus-beállításokat. A nyomtatott karakterek TZe szalag használata esetén kisebbek lehetnek.
- A P-touch készülék nem rendelkezik töltési szolgáltatással az újratölthető Ni-MH akkumulátorok számára.
- A nyomtatott címke eltérhet az LCD-n megjelenő szövegtől.
- Kérjük, vegye figyelembe, hogy a Brother Industries, Ltd. nem vállal felelősséget az ebben az útmutatóban felsorolt óvintézkedések be nem tartásából eredő károkért vagy sérülésekért.
- A P-touch készülék használata előtt olvassa el figyelmesen a Használati útmutatót, és őrizze meg a későbbi felhasználás érdekében.

CD-ROM

- NE karcolja meg a CD-ROM-ot, ne tegye ki különösen magas vagy alacsony hőmérsékletnek, ne helyezzen rá nehéz tárgyakat, és ne hajlítsa meg.
- A CD-ROM-on található szoftver a P-touch készülékhez történő használatra lett kifejlesztve, és több számítógépre telepíthető.

Az útmutatóban használt szimbólumok

Az útmutatóban a következő, kiegészítő információkra figyelmeztető szimbólumok fordulnak elő.

- ⚠ : Ez a szimbólum olyan információt vagy utasítást jelöl, amelynek figyelmen kívül hagyása anyagi kárt vagy sérülést, illetve hibás működést eredményezhet.
- 💡 : Ez a szimbólum olyan információt vagy utasítást jelöl, amely elősegíti a P-touch készülék működésének jobb megértését és hatékonyabb használatát.

A P-touch használata

■ Címke készítése a P-touch készülékkel

1| ELSŐ LÉPÉSEK

- A P-touch előkészítése. **18. o.**

2| CÍMKE KÉSZÍTÉSE

- A címkézési alkalmazás típusának kiválasztása. **33. o.**
- Szöveg bevitel és szerkesztése.
- Szimbólumok bevitel.
- Ékezetes karakterek bevitel.
- Vágási opciók beállítása.

„Címke szerkesztése”
a Használati útmutatóban



A szövegbeviteli lehetőségek mellett a P-touch a formázási opciók széles skáláját is kínálja.

Az alábbi megjelenésű címkéket készíthet:

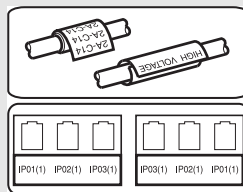

3| CÍMKENYOMTATÁS

- Címke nyomtatása.

„Címkennyomtatás”
a Használati útmutatóban



A nyomtatás megkezdése előtt az előnézet funkcióval ellenőrizheti a címke elrendezését.

Az alábbi megjelenésű címkéket készíthet:



- Vágás után rögtön távolítsa el a címkéket, hogy ne maradjanak a szalagkiadó nyílásban.
- Használat közben ne tartsa függőlegesen a P-touch készüléket. Különben a levágott címkék beleeshetnek a készülékbe, és meghibásodást okozhatnak.

■ Címke készítése számítógéphez csatlakoztatott P-touch készülékkel

1| ELSŐ LÉPÉSEK

Az Ön P-touch készüléke önálló asztali címkenyomatóként is használható, illetve csatlakoztathatja egy számítógéphez/Mac-hez, és használhatja a mellékelt P-touch Editor szoftverrel, ha bonyolultabb címkéket szeretne készíteni.

Ha a P-touch készülékét számítógéppel kívánja használni, csatlakoztassa a P-touch készüléket a mellékelt USB-kábellel, majd telepítse a P-touch Editor szoftvert és az illesztőprogramokat.

- Készítse elő a P-touch készüléket.
- Készítse elő a számítógépet. **41. o.**

2| CÍMKE KÉSZÍTÉSE

- Indítsa el a P-touch Editor szoftvert. Adja meg a címke szövegét a P-touch Editor használatával.

„Címke szerkesztése”
a Használati útmutatóban

A szoftver súgója



Az alábbi megjelenésű címkéket készíthet:

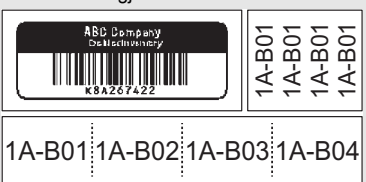

3| CÍMKENYOMTATÁS

- Nyomtassa ki a címkét

„Címkenyomtatás”
a Használati útmutatóban







A szoftver súgója

- ! Vágás után rögtön távolítsa el a címkéket, hogy ne maradjanak a szalagkiadó nyílásban.
- Használat közben ne tartsa függőlegesen a P-touch készüléket. Különben a levágott címkék beleeshetnek a P-touch készülékbe, és meghibásodást okozhatnak.

ELSŐ LÉPÉSEK

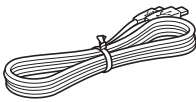
A P-touch készülék kicsomagolása

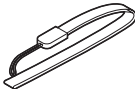
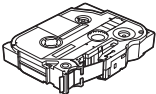
A P-touch használata előtt ellenőrizze, hogy a készülék csomagolása tartalmazza-e a következőket.

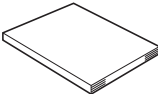
■ E550W		
P-touch 	Hálózati adapter  A tápcsatlakozó országonként eltérő lehet.	USB-kábel 
	Li-ion akkumulátor 	Csuklópánt 
Szalagkazetta 	CD-ROM 	Gyors telepítési útmutató 

Általános leírás

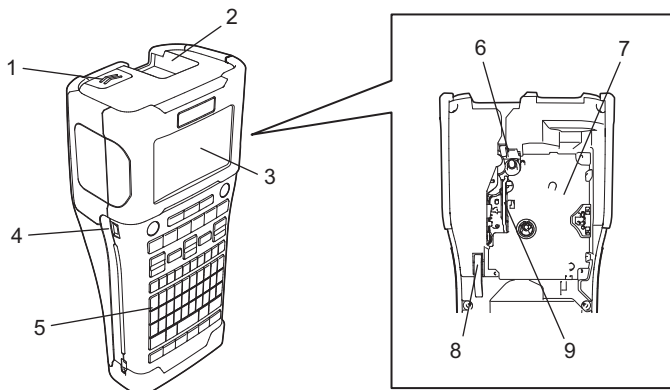

1. Hátlap retesz
2. Szalagkiadó nyílás
3. LCD-kijelző
4. Mini-USB port
5. Billentyűzet

6. Szalagvágó eszköz
7. Szalagkazetta rekesz
8. Kioldó kar
9. Nyomtatófej

 A gyárból szállított készülék LCD-kijelzőjén védőfólia található a sérülések elkerülésére. A P-touch használata előtt távolítsa el ezt a fóliát.

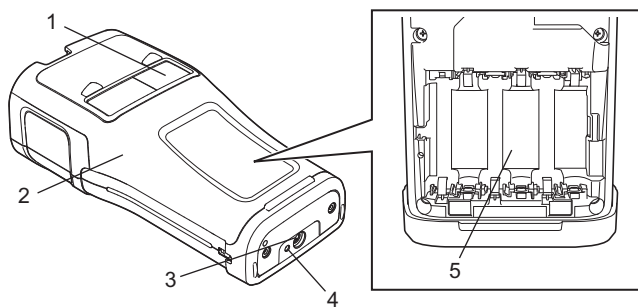

1. Szalagellenőrző nyílás
2. Hátlap
3. Hálózati adapter csatlakozójzat

4. LED jelzőfény
5. Elemtartó rekesz

LCD-kijelző

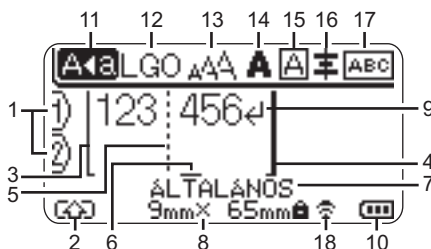

- 1. Sorszám**
A címkeelrendezésen belüli sor számát mutatja.
- 2. Üzem mód váltás**
Az Üzem mód váltás bekapcsolását jelzi.
- 3. Kezdősor/4. Zárósor**
A kezdő- és zárósor közötti rész lesz kinyomtatva.
A kezdő-/zárósorból kinyúló rövid vonalak jelzik a címkeelrendezés végét.
- 5. Blokkválasztó vonal**
A blokk végét jelzi.
- 6. Kurzor**
Az aktuális adatbeviteli pozíciót mutatja.
A karakterek beírása a kurzortól balra történik.
- 7. Címkézési alkalmazás típusa**
Az aktuális címkézési alkalmazás típusát mutatja.
- 8. Szalagméret**
A bevitt szövegre vonatkozó szalagméretet mutatja:
Szalagszélesség x Szalaghossz
Ha a címkehossz meg van adva, a megjelenik a szalagméret jobb oldalán is.
- 9. Enter/Return szimbólum**
A szövegsor végét jelöli.
- 10. Akkumulátor szintjelző**
Az akkumulátor fennmaradó töltöttségi szintjét jelzi. Csak Li-ion akkumulátorok használata esetén kerül kijelzésre.

- Tele
 - Félíg

- Alacsony
 - Üres

- 11. Nagybetűs üzemmód**
Azt mutatja, hogy a Nagybetűs üzemmód be van kapcsolva.
- 12.-16. Stílusjelzés**
Az aktuális betűtípus (12), karakterméret (13), karakterstílus (14) keret (15) és igazítás (16) beállítását mutatja.
A választott címkéző alkalmazás típusától függően előfordulhat, hogy az igazításjelzés nem kerül kijelzésre.
- 17. Elrendezésjelzés**
A tájolás, elrendezés, elválasztó, tüköryomtatás és ismétlődő szöveg beállítását jelzi. A kijelzett elemek a választott címkéző alkalmazás típusától függően eltérőek lehetnek.
- 18. Vezeték nélküli kapcsolat**
A vezeték nélküli kapcsolat aktuális állapotát jelzi.

	WLAN módban csatlakoztatva
	WLAN módban leválasztva
	Közvetlen módban csatlakoztatva/leválasztva
	A telepítő varázsló kapcsolatot létesít Az Ad-hoc mód kapcsolatot létesít
(Nem világít)	A vezeték nélküli kapcsolat KI van kapcsolva

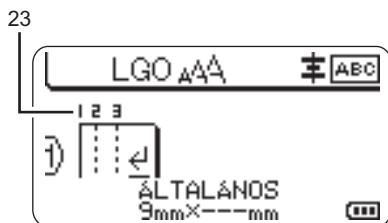
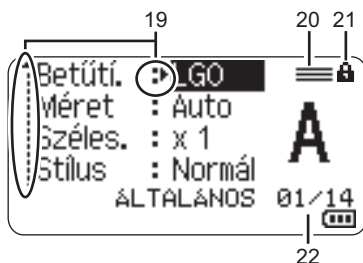

19. Kurzoros kiválasztás

A menüpontok kiválasztásához a ▲ és ▼ gombokat, a beállítások módosításához a ◀ és ▶ gombokat használja.

20. Megadott sor jelzés

Azt jelzi, hogy az egyes sorokhoz külön beállítások vannak megadva.

21. Zárolt jelölés

Azt jelzi, hogy egyes elemeket nem lehet módosítani.

22. Számláló

Az aktuálisan kiválasztott számot/ kiválasztható számot jelzi.

23. Blokkszám

A blokkszámot jelzi.

! Az LCD kontrasztjának és háttérvilágításának módosításával kapcsolatban olvassa el a következőt: „LCD-kijelző”, 31. oldal.

Billentyűnevek és funkciók

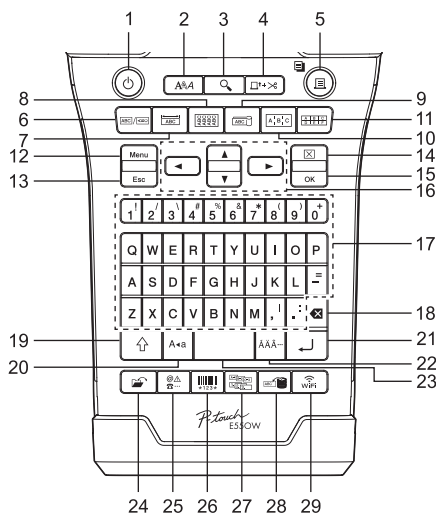

Az alapértelmezett nyelv az „Angol”.

- Bekapcsológomb**
A P-touch készülék be- és kikapcsolására szolgál.
- Stílus**
Beállítja a karakter- és címkeattribútumokat.
- Előnézet**
Megjeleníti a címke előnézetét.
- Betölt-Vág**
24,5 mm-es üres szalagot tölt be, majd elvágja azt.
- Nyomatás**
 - Az aktuális címketervet a szalagra nyomtatja.
 - Több példányt nyomtat a **Váltás** billentyűvel.
- Általános**
Általános célú címkéket nyomtat.
- Előlap**
Címkéket készít előlapokhoz, névtáblákhoz és egycsatlakozós alkalmazásokhoz.
- Kábelburkolat**
Egy kábelt, száloptikát vagy huzalt körülvevő címkéket készít.
- Kábelzászló**
Kábelzászló címkéket készít.
- Kábelpanel**
Egy- és többsoros címkéket készít egy kábelpanel csatlakozóihoz.
- Kapcsolóblokk**
Legfeljebb 3 soros címkéket készít kapcsolóblokkokhoz.
- Menü**
Megadja a P-touch működési beállításait (Nyelv, Beállítás stb.).
- Esc (Kilépés)**
Törli az aktuális parancsot, és visszavissza az adatbeviteli képernyőhöz vagy a korábbi lépéshez.
- Törlés**
Törli az összes beírt szöveget, illetve az összes szöveget és az aktuális címkebeállításokat.
- OK**
Kiválasztja a megjelenített opciót.
- Kurzor (▲▼◀▶)**
A kurzort a nyíl irányába mozgatja.

17. Karakter

- Ezeket a gombokat használja, ha betűket vagy számokat szeretne beírni.
- A nagybetűk és a szimbólumok, úgy érhetőek el, ha ezeket a gombokat a **Nagybetű** vagy **Váltás** billentyűvel együtt nyomja le.

18. Visszatörlés

Törli a kurzortól balra álló karaktereket.

19. Váltás

A betű- és számgombokkal kombinálva nagybetűket, illetve a számgombokon jelölt szimbólumokat írhat be.

20. Nagybetű

Ki- és bekapcsolja a Nagybetűs üzemmódot.

21. Enter

- Szövegbevitel során új sort kezd.
- Kizárólag az „ÁLTALÁNOS” címkézű alkalmazástípus esetében új blokkba lép, ha a **Váltás** billentyűvel használják.

22. Ékezet

Ékezetes karakterek kiválasztására és bevitelére használhatja.

23. Szóköz

- Beír egy szóközt.
- Az adott beállítást alapértelmezett értékre állítja.

24. Fájl

A fájlmemóriában lévő gyakran használt címkék nyomtatását, megnyitását, mentését vagy törlését teszi lehetővé.

25. Szimbólum

Ezzel a gombbal választhat ki és vihet be szimbólumot a rendelkezésre álló szimbólumok listájáról.

26. Vonalkód

Megnyitja a „Vonalkód beállítása” képernyőt.

27. Sorozat

- Sorszámozott címkéket nyomtat.
- A **Váltás** billentyűvel használva bármely 2 számot egyszerre a címkére nyomtatja.

28. Adatbázis

A letöltött adatbázis kiválasztott rekordtartományának használatával címkét készít.

29. WiFi

Megkezdi a WLAN/Wireless Direct kommunikációt.

Hálózati tápegység

Hálózati adapter

Használja az AD-E001 hálózati adaptert ehhez a P-touch készülékhez. Csatlakoztassa a hálózati adaptert közvetlenül a P-touch készülékhez.

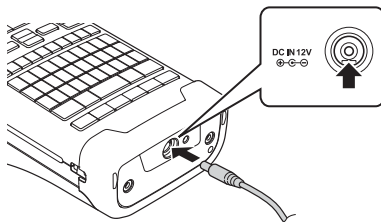

! Az AD-18 vagy AD-24ES típusok nem használhatók.

1 Dugja be a hálózati adapter vezetékén lévő csatlakozót a P-touch készülék DC IN 12 V jelölésű csatlakozóaljzatába.

2 Csatlakoztassa a hálózati adaptert egy szabványos elektromos aljzatba.

- !
- A hálózati adapter kihúzása előtt kapcsolja ki a P-touch készüléket.
 - Ne húzza vagy hajlítsa a hálózati adapter vezetékét.
 - Ha a készülék két percnél hosszabb időre hálózati és akkumulátoros tápellátás nélkül marad, az összes szöveg- és formátumbeállítás törlődik.
 - A letöltött szimbólumok, sablonok és adatbázisok áramellátás nélkül is megmaradnak.
 - A hálózati adapter csatlakoztatása után eltelhet néhány másodperc, amíg a  (Tápellátás) gomb használhatóvá válik.

💡 A P-touch készülék memóriájának védelme és megőrzése érdekében a hálózati adapter kihúzása esetén ajánlott újratölthető Li-ion akkumulátorokat (BA-E001), AA méretű alkáli elemeket (LR6) vagy Ni-MH újratölthető akkumulátorokat (HR6) behelyezni a P-touch készülékbe.

Újratölthető Li-ion akkumulátor

■ Az újratölthető Li-ion akkumulátor behelyezése

- 1** A retesz lenyomásával nyissa ki a hátlapot.
1. Hátlap
 2. Hátlap retesz

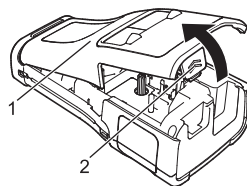

- 2** Helyezze be az újratölthető Li-ion akkumulátort az elemtartóba.

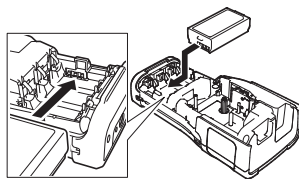

- 3** Bizonyosodjon meg róla, hogy a hátlap szélén levő horgok megfelelően illeszkednek, majd helyezze vissza a hátlapot.

- ! Ha nem tudja rögzíteni a hátlapot, ellenőrizze, hogy a fehér kar fenti helyzetben van-e. Ha nem, emelje fel, és rögzítse a hátlapot.

■ Az újratölthető Li-ion akkumulátor kivétele

Vegye le az elemtartót fedelét, távolítsa el az újratölthető Li-ion akkumulátort, majd helyezze vissza az elemtartó fedelét.

■ Az újratölthető Li-ion akkumulátor feltöltése

Az újratölthető Li-ion akkumulátort a P-touch készülékbe helyezve is fel lehet tölteni. Az újratölthető Li-ion akkumulátor feltöltéséhez kövesse a következő eljárást.

- 💡
- Az újratölthető Li-ion akkumulátor használata előtt tölts fel azt a következő utasításokat követve.
 - A Li-ion akkumulátor teljes feltöltése akár 6 óráig is eltarthat.

- 1** Bizonyosodjon meg róla, hogy a P-touch be van kapcsolva. Ha a P-touch be van kapcsolva, nyomja le és tartsa lenyomva a  (Tápellátás) gombot a kikapcsoláshoz.

- 2** Bizonyosodjon meg róla, hogy az újratölthető Li-ion akkumulátor be van helyezve a P-touch készülékbe.

- 3** A hálózati adapter használatával csatlakoztassa a P-touch készüléket egy hálózati konnektorhoz. Az adaptercsatlakozó melletti LED töltés közben világít, és akkor alszik ki, ha az újratölthető Li-ion akkumulátor teljesen fel van töltve. A kijelzőn látható töltésjelző három vonalat jelenít meg, a teljes töltöttséget jelezve .

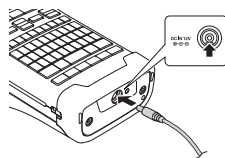

■ Az újratölthető Li-ion akkumulátor töltésének leállítás

Az újratölthető Li-ion akkumulátor töltésének leállításához húzza ki a hálózati adapter vezetékét.

- 💡 **Tipp** az újratölthető Li-ion akkumulátor használatához
- Használat előtt tölts fel az újratölthető Li-ion akkumulátort. Ne használja a feltöltés előtt.
 - Az újratölthető Li-ion akkumulátor 5-35 °C-os környezetben tölthető. Az újratölthető Li-ion akkumulátorok töltését ebben a környezeti hőmérséklet-tartományban végezze. Ha a környezeti hőmérséklet ezen kívül esik, az újratölthető Li-ion akkumulátor nem fog feltölteni, és az akkumulátor töltöttségjelzője folyamatosan világítani fog.
 - Ha úgy használja a P-touch készüléket, hogy az újratölthető Li-ion akkumulátor be van helyezve, és a hálózati adapter is csatlakoztatva van, az akkumulátor töltöttségjelzője még abban az esetben is kialudhat és leállhat a töltés, ha az újratölthető Li-ion akkumulátor még nincs teljesen feltöltve.



Az újratölthető Li-ion akkumulátor jellemzői

Az újratölthető Li-ion akkumulátor tulajdonságainak megértése lehetővé teszi annak optimális használatát.

- Az újratölthető Li-ion akkumulátor túl magas vagy túl alacsony hőmérsékleten történő használata vagy tárolása felgyorsítja a teljesítményromlást. Az újratölthető Li-ion akkumulátor esetében különösen a magas töltöttségi szinten (90% vagy több) és magas hőmérsékletnek kitett környezet esetén gyorsul fel az akkumulátor teljesítményromlása.
- Az is rontja az akkumulátor teljesítményét, ha a P-touch készüléket az újratölthető Li-ion akkumulátor töltése közben használja. Ha a P-touch készüléket az újratölthető Li-ion akkumulátorral használja, húzza ki a hálózati adaptert.
- Ha a P-touch készüléket több mint egy hónapig nem használja, vegye ki az újratölthető Li-ion akkumulátort a P-touch készülékből, és az akkumulátort hűvös, közvetlen napfénytől védett helyen tárolja.
- Ha az újratölthető Li-ion akkumulátort hosszabb ideig nem használja, javasoljuk 6 havonta történő feltöltését.
- Ha a Li-ion akkumulátor töltése közben megérinti a P-touch valamelyik alkatrészét, akkor azt a P-touch-alkatrészt melegen érezheti. Ez normális jelenség, és a P-touch biztonságosan használható. Ha a P-touch készülék nagyon felforrósodik, ne használja tovább.

Műszaki adatok

- Töltési idő: Körülbelül 6 óra a hálózati adapter (AD-E001) használata esetén
- Névleges feszültség: 7,2 V egyenáram
- Névleges kapacitás: 1850 mAh

Újratölthető Li-ion akkumulátor

Környezeti hőmérséklettartomány		
Töltés		40 °C
Normál kisütési áramerősség: 1,9 A		60 °C
Maximális kisütési áramerősség: 2,5 A		60 °C
Mellékelt akkumulátor	Legfeljebb 1 hónap	-20-50 °C
	Legfeljebb 3 hónap	-20-40 °C
	Legfeljebb 1 év	-20-20 °C
Töltési paraméterek		
Maximális töltőfeszültség		8,2 V egyenáram
Maximális töltőáram		1330 mA

P-touch címkekészítő rendszer

- Töltőáram: 800 mA
- Töltőfeszültség: legfeljebb to 8,2 V (maximum)

Alkáli/Ni-MH akkumulátor

- 1** Miután meggyőződött róla, hogy kikapcsolta a készüléket, vegye le a P-touch hátoldalán található hátlapot. Ha az akkumulátorok már a P-touch készülékben vannak, vegye ki azokat.

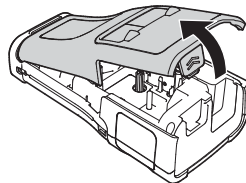

- ! Győződjön meg róla, hogy az elemcsere során a készülék áramellátása ki van kapcsolva.

- 2** Helyezzen be hat új AA méretű alkáli elemet (LR6) vagy teljesen feltöltött Ni-MH újratölthető akkumulátort (HR6). Ügyeljen rá, hogy az elemek pozitív (+) és negatív (-) végei megfeleljenek az elemtartó pozitív (+) és negatív (-) jelzéseinek.

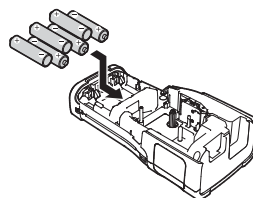

Alkálielemek használata esetén:

- ! Elemcsere alkalmával mind a hat elemet teljesen újjal kell helyettesíteni.

Újratölthető Ni-MH akkumulátorok használata esetén:

- ! Mind a hat akkumulátort egyszerre, teljesen feltöltött akkumulátorral kell kicserélni.
- 💡 Az ajánlott elemekkel kapcsolatos információkért látogassa meg a <http://solutions.brother.com/> címet.

- 3** A hátlapon lévő három horgot illessze be a P-touch készülék alján lévő három nyílásba, és határozott mozdulattal pattintsa a helyére.

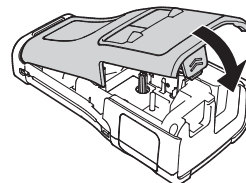

- ! • Ha hosszabb ideig nem kívánja használni a P-touch készüléket, akkor vegye ki az elemeket.
• Az elemeket ne dobja az általános hulladékgyűjtőbe, hanem juttassa el egy megfelelő begyűjtési pontra. Emellett tartson be minden hatályos rendeletet.
• Az elemek tárolásakor vagy kiselejtezésekor tekerje be azokat (például celofánszalagba) a rövidzárlat megelőzése érdekében.
(Példa az elemek szigetelésére)

1. Celofánszalag
2. Alkáli vagy Ni-MH elem

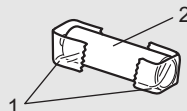

Szalagkazetta behelyezése

A P-touch készülékben 3,5 mm, 6 mm, 9 mm, 12 mm, 18 mm vagy 24 mm szélességű szalagkazetták és 5,8 mm, 8,8 mm, 11,7 mm, 17,7 mm vagy 23,6 mm szélességű zsugorcscokkazetták használhatók.

- ⚠ Ha az új szalagkazettában kartonrögzítés van, a kazetta behelyezése előtt mindenképp távolítsa el azt.

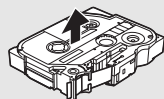

- 1** Ellenőrizze, hogy a szalag vége nem hajlott és áthalad a szalagvezetőkön. Ha a szalag nem halad át rajtuk, vezesse át a szalagot az ábrán látható módon a szalagvezetőkön.
1. Szalag vége
 2. Szalagvezető

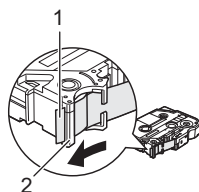

- 2** Miután ellenőrizte, hogy a készülék ki van kapcsolva, helyezze a P-touch készüléket egy sík felületre az ábra szerint, majd nyissa ki a hátlapot. Ha már van a P-touch készülékben szalagkazetta, egyenesen felfelé húzza vegye azt ki.

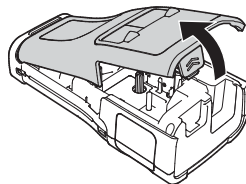

- 3** Helyezze be a szalagkazettát a szalagrekeszbe úgy, hogy a szalag vége a P-touch készülék szalagkiadó nyílása felé nézzen, majd nyomja be határozottan kattanásig.
1. Szalagkiadó nyílás

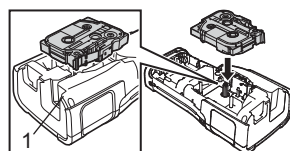

- ⚠
- A szalagkazetta behelyezésekor vigyázzon, hogy a szalag és a festékszalag ne akadjon bele a nyomtatófejbe.
 - Ügyelje, hogy a szalag feszes legyen, óvatosan helyezze be a szalagkazettát. Ha a szalag nem feszes, akkor beleakadhat a kiemelkedésbe (2) a kazetta behelyezésekor, amiből meghajolhat és meggyűrődhet, ami a szalag elakadásához vezethet. Ha a szalag nem feszes, az 1. lépés ábrája alapján húzza ki a szalagot a szalagvezetőből.
 - A szalagkazetta eltávolításakor figyeljen rá, hogy a szalag ne akadjon be a kiemelkedésbe (2).

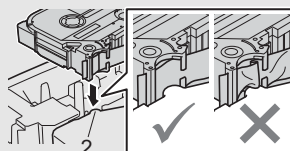

4 Zárja vissza a hátlapot.

- Helyezze a P-touch készüléket egy sík felületre az ábra szerint, majd helyezze vissza a hátlapot.
- Ha nem tudja rögzíteni a hátlapot, ellenőrizze, hogy a fehér kar (1) a felső helyzetben van-e. Ha nem, emelje fel, és rögzítse a hátlapot.

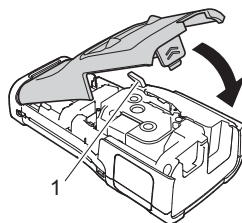

- **Ne húzza a szalagkiadó nyílásból távozó címkét. Így a címkeszalaggal kiránthatja a festékszalagot is. Ha kiránthatja a festékszalagot, akkor lehet, hogy a szalagkazetta működésképtelenné válik.**
- A szalagkazettákat hűvös, sötét helyen tárolja, ne tegye ki közvetlen napsütésnek, magas hőmérsékletnek, magas páratartalomnak, és ne tárolja poros helyen. A csomagolás felnyitását követően a lehető leggyorsabban használja fel a szalagkazettát.

Extraerős ragasztószalag:

- A durva és mintázott felületekhez extraerős ragasztószalag használatát ajánljuk.
- **Bár az extraerős ragasztószalaghoz adott útmutató szerint a szalagot ollóval ajánlott elvágni, a P-touch készülék szalagvágója képes az extraerős ragasztószalag elvágására.**

Be- és kikapcsolás

Nyomja meg a  (Tápellátás) gombot a P-touch bekapcsolásához.

Nyomja le újra és tartsa lenyomva a  (Tápellátás) gombot a P-touch kikapcsolásához.





- Az Ön P-touch készüléke energiatakarékos funkcióval rendelkezik, amely automatikusan kikapcsolja a készüléket, ha bizonyos üzemi körülmények között meghatározott időn belül nem nyom meg egyetlen gombot sem. További részletekért lásd az „Automatikus kikapcsolási időtartam” részt.





Automatikus kikapcsolási időtartam

Ha hálózati adaptert vagy Li-ion akkumulátort használ, akkor módosíthatja az automatikus kikapcsolási időt.



- Ha alkáli elemeket vagy Ni-MH elemeket használ, akkor nem módosíthatja az automatikus kikapcsolási időt. (Az időtartam rögzített: 20 perc.)

1 Nyomja meg a **Menü** gombot, válassza az „Auto kikapcs.” lehetőséget a  vagy  gombbal, majd nyomja meg az **OK** vagy **Enter** gombot.

2 Válassza ki az LCD-kijelzőn látható elemet a  vagy  gombbal, és állítsa be az időt a  vagy  gombbal.
A „Hálóz. adapter” vagy „Li-ion elem” választható.

3 Nyomja meg az **OK** vagy **Enter** gombot.

●Automatikus kikapcsolási időtartam●

Beállítás	Érték	Beállítás	Érték
Hálóz. adapter	Ki	Li-ion elem	Ki
	10 p.		10 p.
	20 p.		20 p.
	30 p.		30 p.
	40 p.		40 p.
	50 p.		50 p.
	1 óra		1 óra
	2 óra		
	4 óra		
	8 óra		
	12 óra		

- ⚠ Ha a hálózati adaptert az után csatlakoztatja a P-touch készülékhez, hogy megadta az „Auto kikapcs.” beállítást, akkor a „Hálóz. adapter” beállítása lesz érvényes.
- Az alapértelmezett érték az „1 óra” hálózati adapterhez, és a „30 p.” Li-ion akkumulátorhoz.

Szalagadagolás

- ⚠ A szalagkazetta behelyezése után feszítse meg a kazetta szalagját és a festékszalagot.
- **Ne húzza a szalagkiadó nyílásból távozó címkét. Így a címkeszalaggal kiránthatja a festékszalagot is. Ha kiránthatja a festékszalagot, akkor lehet, hogy a szalagkazetta működésképtelenné válik.**
- Ne zárja el a szalagkiadó nyílást nyomtatás vagy szalagadagolás alatt. Ez a szalag elakadásához vezethet.

Betöltés és vágás

A Betöltés és vágás funkció 24,5 mm hosszúságú üres szalagot továbbít, majd levágja azt.

- 1** Nyomja meg a **Betölt-Vág** gombot.
Az LCD-kijelzőn megjelenik a „Betölt-Vág?” üzenet.
- 2** A ▲ vagy ▼ gombbal válassza ki a „Betölt-Vág” lehetőséget, majd nyomja meg az **OK** vagy **Enter** gombot.
Megjelenik a „Szalag betöltése... Kérjük, várjon!” üzenet, miközben a szalag betöltődik, majd a készülék elvágja azt.



A funkció elhagyásához vagy megszakításához nyomja le az **Esc** billentyűt.

Csak betöltés

Ezzel a funkcióval hozzávetőleg 24,5 mm hosszúságú szalagot továbbít, ennek eredményeképpen a szalagkazettából egy üres címke fog kinyúlni. Ezt akkor javasoljuk, ha szövetszalagot használ, amit ollóval kell levágni.

-
- 1] Nyomja meg a **Betölt-Vág** gombot.
Az LCD-kijelzőn megjelenik a „Betölt-Vág?” üzenet.
-
- 2] A ▲ vagy ▼ gombbal válassza ki a „Csak betölt” lehetőséget, majd nyomja meg az **OK** vagy **Enter** gombot.
Megjelenik a „Szalag betöltése... Kérjük, várjon!” üzenet, miközben a szalag betöltődik.
-
-  A funkció elhagyásához vagy megszakításához nyomja le az **Esc** billentyűt.
-

LCD-kijelző

LCD-kontraszt

Az LCD-kijelző kontrasztjának beállításait a jobb olvashatóság érdekében 5 érték (+2, +1, 0, -1, -2) egyikére módosíthatja. Az alapértelmezett beállítás „0”.

-
- 1] Nyomja meg a **Menü** gombot, válassza a „Beállítás” lehetőséget a ▲ vagy ▼ gombbal, majd nyomja meg az **OK** vagy **Enter** gombot.
-
- 2] Válassza az „LCD kontraszt” lehetőséget a ▲ vagy ▼ gombbal, majd állítsa be az értéket a ◀ vagy ▶ gombbal.
-
- 3] Nyomja meg az **OK** vagy **Enter** gombot.
-

-  • Ha vissza szeretne térni az előző lépéshez, nyomja meg az **Esc** gombot.
• Ha a kontrasztbeállítás képernyőn megnyomja a **Szókőz** billentyűt, a kontraszt az alapértelmezett „0” értékre áll be.

Háttérvilágítás

A háttérvilágítás be- vagy kikapcsolható.

A kijelző jobban látható, ha a háttérvilágítás be van kapcsolva. Alapértelmezés szerint be van kapcsolva.

-
- 1] Nyomja meg a **Menü** gombot, majd válassza a „Speciális” menüt a ▲ vagy ▼ gombbal.
Nyomja meg az **OK** vagy **Enter** gombot.
-
- 2] Válassza a „Háttérvilágítás” elemet a ▲ vagy ▼ gombbal, majd nyomja meg az **OK** vagy **Enter** gombot.
-
- 3] Válassza a „Be” vagy „Ki” lehetőséget a ▲ vagy ▼ gombbal, majd nyomja meg az **OK** vagy **Enter** gombot.
-

-  • A háttérvilágítás kikapcsolásával energiát takaríthat meg.
• A háttérvilágítás automatikus kikapcsol. Bármely gomb lenyomására a háttérvilágítás ismételen bekapcsol. Nyomatás közben a háttérvilágítás ki van kapcsolva. Adatátvitelkor a háttérvilágítás bekapcsol.

Nyelv és mértékegység beállítása

Nyelv

- 1 | Nyomja meg a **Menü** gombot, válassza a „F Nyelv” lehetőséget a ▲ vagy ▼ gombbal, majd nyomja meg az **OK** vagy **Enter** gombot.
 - 2 | Az LCD-kijelzőn megjelenő menüparancsok és üzenetek nyelvének kiválasztásához használja a ▲ vagy ▼ gombot.
A következő nyelvek közül választhat: „Čeština”, „Dansk”, „Deutsch”, „English”, „Español”, „Français”, „Hrvatski”, „Italiano”, „Magyar”, „Nederlands”, „Norsk”, „Polski”, „Português”, „Português (Brasil)”, „Română”, „Slovenski”, „Slovenský”, „Suomi”, „Svenska” vagy „Türkçe”.
 - 3 | Nyomja meg az **OK** vagy **Enter** gombot.
-



Ha vissza szeretne térni az előző lépéshez, nyomja meg az **Esc** gombot.

Egység

- 1 | Nyomja meg a **Menü** gombot, válassza az „Egység” lehetőséget a ▲ vagy ▼ gombbal, majd nyomja meg az **OK** vagy **Enter** gombot.
 - 2 | Az LCD-kijelzőn megjelenő méretek mértékegységének kiválasztásához használja a ▲ vagy ▼ gombot.
A „hüvelyk” vagy „mm” választható.
 - 3 | Nyomja meg az **OK** vagy **Enter** gombot.
-



Az alapértelmezett beállítás a „mm”.

Ha vissza szeretne térni az előző lépéshez, nyomja meg az **Esc** gombot.

CÍMKE SZERKESZTÉSE

A címkézési alkalmazás típusának kiválasztása

Hat különböző típusú címkézési alkalmazás közül választhat.



ÁLTALÁNOS

Az ebben az üzemmódban nyomtatott címkék általános célokra használhatók fel. Ebben a módban a következő elemeket adhatja meg.

- Címkehossz: **Auto**, 10mm-999mm
- Tájolás: (**Vízszintes**), (Függőleges)

Amikor az ÁLTALÁNOS mód van kiválasztva, a **Váltás**, majd az **Enter** gomb megnyomásával adhat hozzá új blokkot.

Vízszintes

ABCDE

Függőleges

◀ⓂⓄⓂ

ELŐLAP

Az ebben az üzemmódban nyomtatott címkék különböző előlapokon történő felhasználásra alkalmasak. A szövegblokk egyenletes térközzel helyezkedik el egyetlen címkén. Ebben a módban a következő elemeket adhatja meg.

- Címkehossz: **50mm**, 10mm-999mm
- Blokkok száma: **1**, 1-5
- Tájolás: (**Vízszintes**), (Függőleges)

1 blokk

1A-B01

2 blokk

1A-B01 1A-B02

KÁBELCÍMKE

Az ebben az üzemmódban nyomtatott címkéket kábel vagy drót köré tekerheti.

A KÁBELCÍMKE módban a szöveg 90°-kal elfordul az óramutató járásával ellentétes irányban. A következő elemeket is megadhatja.

- UOM: **Dia(Ø) (Egyedi átmérő)**, Hossz (Egyedi hosszúság), CAT5/6, CAT6A, COAX, AWG
- Érték: Az UOM-től függ
- Ismétlődés: **Be**, **Ki**

2A-C14
2A-C14
2A-C14
2A-C14
2A-C14
2A-C14

Szöveg: Adjon meg egy vagy több sornyi adatot

Rugalmas azonosítószalag használata esetén:

- Javasoljuk, hogy kábelcímkék és zászlócímkék esetén rugalmas azonosítószalagot használjon.
- A rugalmas azonosítószalaggal készült címkék nem használhatók elektromos szigetelőként.
- Ha a címkéket henger alakú tárgyak köré tekeri, a tárgyak átmérője (1) legalább 3 mm legyen.
- A címke vagy a zászlócímke egymást átfedő (2) végeinek legalább 5 mm hosszúságúnak kell lenniük.

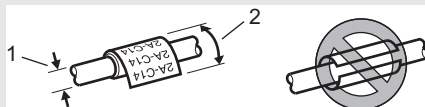

CÍMKE SZERKESZTÉSE

ZÁSZLÓCÍMKE

Az ebben az üzemmódban nyomtatott címkéket kábel vagy vezeték köré lehet tekerni, és a címke két végét összeragasztva zászló alakítható ki. A zászlócímkékre a címke mindkét oldalán ki van nyomtatva a szöveg, és középen van üres hely hagyva, ami a kábel köré lesz tekerve. Ebben a módban a következő elemeket adhatja meg.

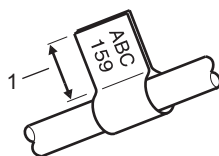

1. Zászló legalább 5 mm

- Elrendezés: (Ugyanaz a szöveg lesz nyomtatva mindegyik blokkra.),
 (Két különböző szöveg lesz nyomtatva mindegyik blokkra.)
- Zászló hossz: **30 mm**, 10mm-200mm
- Kábelátmérő: **6mm**, 3mm-90mm
- Tájolás: (Vízszintes), (Függőleges)

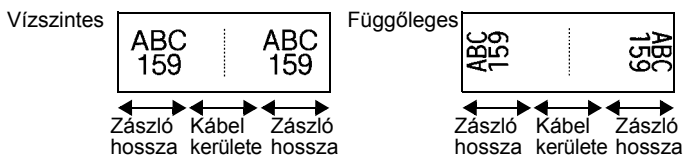

- Ha zászló elrendezésben a van kiválasztva, legfeljebb két vonalkódot adhat meg.
- Javasoljuk, hogy kábelcímkék és zászlócímkék esetén rugalmas azonosítószalagot használjon.
- A rugalmas azonosítószalaggal készült címkék nem használhatók elektromos szigetelőként.

KÁBELPANEL

Az ebben az üzemmódban nyomtatott címkék különböző paneltípusokon történő felhasználásra alkalmasak.

Ebben a módban a következő elemeket adhatja meg.

- Blokk hossz: **15,0mm**, 5,0mm-300,0mm
- Blokkok száma: **4**, 1-99
- Elválasztó: (Vonás), (Szaggatott), (Vonal), (Vastag), (Keret), (Semmi)
- Tájolás: (Vízszintes), (Függőleges)
- Fordított: **Ki**, **Be**
- Haladó: **Ki**, **Be**

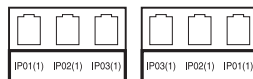

Állítsa be függetlenül a blokk hosszát, ha a „Haladó” beállítás értéke „Be”.

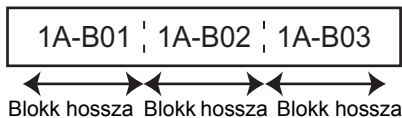

- Nincs margó: **Ki**, **Be**
A bal és jobb margó értékét nullára állítja.

• A „Haladó” és a „Nincs margó” értéke egyszerre nem lehet „Be”.

KAPCSOLÓBLOKK

Az ebben az üzemmódban nyomtatott címkék az általában a telefonközpontokban használt elektromos csatlakozások azonosítására alkalmasak. Egy címkén minden blokkhoz legfeljebb három sor tartozhat, és blokkonként három sort lehet megadni. Ebben a módban a következő elemeket adhatja meg.

- Modul széless.: **200mm**, 50mm-300mm
- Blokk típus: **4 pár**, 2 pár, 3 pár, 5 pár, Üres
- Sorozattípus: **1|1|1 (Semmi)**, **1|2|3 (Vízszintes)**, **1|2|4|5 (Gerinc)**
- Kezdő érték: ---, 1-99999

B01	B02	B03	B04	B05	B06
B07	B08	B09	B10	B11	B12

1	4	8	12	16	20	24
28	32	36	40	44	48	



- Ha az „Üres” van kiválasztva a „Blokk típus” beállításban, akkor a „Sorozattípus” beállítása Semmi.
- Ha a Semmi van kiválasztva a „Sorozattípus” beállításban, akkor a „Kezdő érték” „---” szimbólumot jelez, és nem állíthat be értéket. Ha azonban a Vízszintes vagy Gerinc van kiválasztva, akkor „Kezdő érték” értékét megadhatja 1 és 99 999 között.

Zsugorcső

Zsugorcső használata esetén a ZSUGORCSŐ beállítási képernyője jelenik meg, ha megnyomja valamelyik címkézési alkalmazástípus gombját.

- Címkehossz: **Auto**, 25mm-999mm
Azonban a maximális nyomtatási hossz 500 mm, ha olyan zsugorcsővet használ, amelynek szélessége 5,8 vagy 8,8 mm.

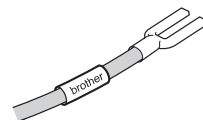

Szöveg: Adjon meg egy vagy több sornyi adatot.



Zsugorcső használata esetén:

- Nem nyomtathat kereteket.
- Sortörésnél a dekorációs karakterek egy része levágódhat.
- A nyomtatott karakterek TZe szalag használata esetén kisebbek lehetnek.

Vonalkódcímke létrehozása

A vonalkód funkció használatával egydimenziós vonalkódot tartalmazó címkéket készíthet leltárcímkéként, sorozatszám-címkéként, illetve adott esetben POS- és raktározási rendszerekben történő felhasználásra is.

A választható vonalkódokat a Használati útmutató tartalmazza.

- A P-touch nem kizárólag vonalkódcímkék létrehozására készült. Minden esetben ellenőrizze, hogy a vonalkódolvasó képes-e olvasni a vonalkódcímkéket.
- A legjobb eredmények eléréséhez a vonalkódcímkéket fekete tintával fehér szalagra nyomtassa. Egyes vonalkódolvasók nem képesek olvasni a színes szalaggal vagy tintával készült vonalkódcímkéket.
- Amikor csak teheti, használja a „Nagy” értéket a „Szélesség” beállításban. Egyes vonalkódolvasók nem képesek olvasni a „Kicsi” beállítással készült vonalkódcímkéket.
- Nagyszámú vonalkódos címke folyamatos nyomtatása túlhevítheti a nyomtatófejet, ami hatással lehet a nyomtatás minőségére.

Vonalkód-paraméterek beállítása és vonalkódadatok bevitele

- 1 Nyomja meg a **Vonalkód** gombot.
Megjelenik a „Vonalkód beállítása” képernyő.

 Egy címkére legfeljebb öt vonalkód vihető fel.

- 2 A **▲** vagy **▼** gombbal válasszon ki egy attribútumot, majd ezt követően a **◀** vagy **▶** gomb segítségével adja meg az értékét.
 - Jegyzőkön: **CODE39**, CODE128, EAN-8, EAN-13, GS1-128 (UCC/EAN-128), UPC-A, UPC-E, I-2/5 (ITF), CODABAR
 - Szélesség: **Kicsi**, Nagy
 - Szám#: **Be**, Ki
 - C.szám: **Ki**, BeAz ellenőrző számjegy csak a Code39, I-2/5 és a Codabar protokollhoz áll rendelkezésre.

 A használt szalagszélességtől, a bevitt sorok számától vagy az aktuális karakterstílus-beállításoktól függően előfordulhat, hogy a karakterek annak ellenére sem jelennek meg a vonalkód alatt, hogy a „Be” lehetőséget választotta a „Szám#” beállításban.

- 3 Nyomja meg az **OK** vagy az **Enter** gombot a beállítások alkalmazásához.

 Az új beállítások alkalmazása NEM történik meg, ha nem nyomja meg az **OK** vagy az **Enter** gombot.

- 4 Írja be a vonalkódadatokat.
Speciális karaktereket akkor vihet be a vonalkódba, ha a CODE39, CODE128, CODABAR vagy GS1-128 protokollokat használja.
Ha nem használ speciális karaktereket, ugorjon a 7. lépésre.

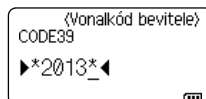

- 5 Nyomja meg a **Szimbólum** gombot.
Megjelenik az aktuális protokoll keretében rendelkezésre álló karakterek listája.

- 6 Válasszon egy karaktert a **▲** vagy **▼** gombbal, majd nyomja meg az **OK** vagy **Enter** gombot a karakter vonalkódba történő beillesztéséhez.

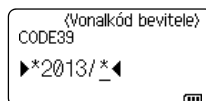

- 7] Nyomja meg az **OK** vagy az **Enter** gombot a vonalkód címkébe történő beillesztéséhez.
A vonalkód megjelenik a szövegbevitel képernyőn.



Címkék nyomtatásához olvassa el a Használati útmutatót.



- Ha vissza szeretne térni az előző lépéshez, nyomja meg az **Esc** gombot.
- Nyomja meg a **Szököz** gombot, ha a kiválasztott attribútumot alapértelmezett értékre kívánja állítani.

Vonalkód szerkesztése és törlése

- A vonalkód-paraméterek és vonalkódadatok szerkesztéséhez vigye a kurzort az adatbeviteli képernyőn lévő vonalkód jelzés alá, majd nyissa meg a „Vonalkód beállítása” képernyőt. Részletekért lásd: „Vonalkód-paraméterek beállítása és vonalkódadatok bevitel”, 36. oldal.
- Ha vonalkódot szeretne egy címkéről törölni, vigye a kurzort az adatbeviteli képernyőn lévő vonalkód jelzés mellé jobbra, és nyomja meg a **Visszatörlés** gombot.

Sorszám címke megadása

Készíthet sorszámozott címkéket is. Megadhatja a sorozat kiinduló értékét és növekményét. Sorozat módban a sorozatcímkén egy numerikus karaktert növelhet a megadott minta szerint. Haladó sorozat módban egyidejű vagy speciális sorszámozást választhat. Egyidejű módban a címkesorozaton két különböző számot növelhet egyszerre. Haladó módban olyan címkéket készíthet, amelyekben a mintázatban két sorozatot használ, amelyeket folyamatosan növel.

Sorozat

- 1] Adja meg a szöveget.

Példa: 1A-A01, 1A-A02, 1A-A03, 1A-A04 feliratú címkék készítése 1A-A01-től ezzel a funkcióval.

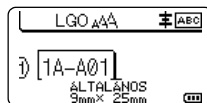

- 2] Nyomja meg a **Sorozat** gombot. Ekkor megjelenik a tartomány megadására szolgáló képernyő.

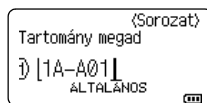

- 3] A **▲**, **▼**, **◀** vagy **▶** gombbal vigye a kurzort az első karakter alá, majd nyomja meg az **OK** vagy az **Enter** gombot. Ezután pozícionálja a kurzort az utolsó növelendő karakter alá. Nyomja meg az **OK** vagy **Enter** gombot.

Példa: Válassza ki az 1-et az A01-ből.

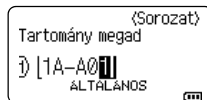

- 4] Válassza ki a „Számiláló” és a „Növekmény” beállítást a **▲** vagy **▼** gombbal, majd állítsa be az értéket a **◀** vagy **▶** gombbal.

Példa: Ha a számot négyszer egymás után eggyel szeretné növelni, állítsa be a következőt: „Számiláló”: 4, „Növekmény”: 1.



CÍMKÉ SZERKESZTÉSE

- 5** Nyomja meg az **OK** vagy az **Enter** gombot a beállított képernyő megjelenítéséhez.

Példa:

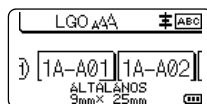

- Ha megnyomja a **Sorozat** gombot, megismételheti a beállítást. A beállítás megismérlése után megjelenik az „Ezután a pozíció után az adatok felülíródnak.OK?” üzenet. Ha ezzel egyetért, nyomja meg az **OK** gombot.
- Nyomatáskor választhatja az Összes/Aktuális/Tartomány lehetőséget, mivel több oldalnyi címke van.
- Címkék nyomtatásához olvassa el a Használati útmutatót.

Haladó sorozat

■ Egyidejű

- 1** Adja meg a szöveget.

Példa: 1A-A01, 1A-B02, 1A-C03, 1A-D04 feliratú címkék készítése 1A-A01-től ezzel a funkcióval.

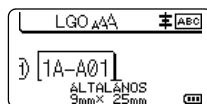

- 2** Nyomja meg a **Váltás** és a **Sorozat** gombokat, és válassza az „Egyidejű” lehetőséget a **▲** vagy **▼** gombbal, majd nyomja meg az **OK** vagy az **Enter** gombot.



- 3** Adja meg a növelni kívánt első karaktertartományt.

- Egy karakter megadásához a **▲**, **▼**, **◀** vagy **▶** gombbal vigye a kurzort a karakter alá, majd nyomja meg az **OK** vagy az **Enter** gombot kétszer.
- Karaktertartomány megadásához a **▲**, **▼**, **◀** vagy **▶** gombbal vigye a kurzort a tartomány első karaktere alá, majd nyomja meg az **OK** vagy az **Enter** gombot. Ezután vigye a kurzort a tartomány utolsó karaktere alá, és nyomja meg az **OK** vagy az **Enter** gombot.

Példa: Válassza ki az 1-et az A01-ből.

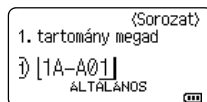

- 4** A növelni kívánt második tartomány megadásához ismétlje meg a 3. lépést.

Példa: Válassza ki az A-t az A01 karaktorsorból.



Az első karakter(ek)e)t nem választhatja ki, mert az szürke.

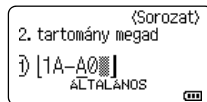

- 5** Válassza ki a „Számológó” és a „Növekmény” beállítást a **▲** vagy **▼** gombbal, majd állítsa be az értéket a **◀** vagy **▶** gombbal.

Példa: Ha a számot négyszer egymás után eggyel szeretné növelni, állítsa be a következőt: „Számológó”: 4, „Növekmény”: 1.



- 6] Nyomja meg az **OK** vagy az **Enter** gombot a beállított képernyő megjelenítéséhez.

Példa: 1A-A01 1A-B02 1A-C03 1A-D04

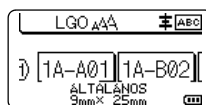

- Ha lenyomja a **Váltás** és **Sorozat** gombot, megismételheti a beállítást. A beállítás megisméltése után megjelenik az „Ezután a pozíció után az adatok felülíródnak.OK?” üzenet. Ha ezzel egyetért, nyomja meg az **OK** gombot.
- Nyomatatáskor választhatja az Összes/Aktuális/Tartomány lehetőséget, mivel több oldalnyi címke van.
- Címkék nyomtatásához olvassa el a Használati útmutatót.

■ Speciális

- 1] Adja meg a szöveget.

Példa: 1A-A01, 1A-A02, 1A-A03, 1A-A04 és 1A-B01, 1A-B02, 1A-B03, 1A-B04 címkék készítése 1A-A01-től ezzel a funkcióval.

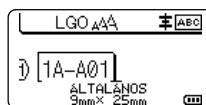

- 2] Nyomja meg a **Váltás** és a **Sorozat** gombot, majd válassza a „Haladó” lehetőséget a ▲ vagy ▼ gombbal, és nyomja meg az **OK** gombot.

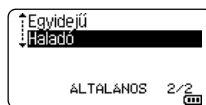

- 3] Adja meg a növelni kívánt első karaktertartományt.

- Egy karakter megadásához a ▲, ▼, ◀ vagy ▶ gombbal vigye a kurzort a karakter alá, majd nyomja meg az **OK** vagy az **Enter** gombot kétszer.
- Karaktertartomány megadásához a ▲, ▼, ◀ vagy ▶ gombbal vigye a kurzort a tartomány első karaktere alá, majd nyomja meg az **OK** vagy az **Enter** gombot. Ezután vigye a kurzort a tartomány utolsó karaktere alá, és nyomja meg az **OK** vagy az **Enter** gombot.

Példa: Válassza ki az 1-et az A01-ből.

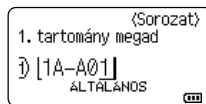

- 4] Válassza ki a „Számláló” és a „Növekmény” beállítást a ▲ vagy ▼ gombbal, majd állítsa be az értéket a ◀ vagy ▶ gombbal.

Példa: Ha a számot négyszer egymás után eggyel szeretné növelni, állítsa be a következőt: „Számláló”: 04, „Növekmény”: 1.



- 5] A növelni kívánt második karaktertartomány, a növekmény és a darabszám megadásához ismétlje meg a 3. és 4. lépést.

Példa: Válassza az A karaktert az A01-ből. Ha kétszer szeretné növelni a számot eggyel, adja meg a következőt: „Számláló”: 02, „Növekmény”: 1.

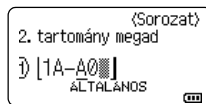

Az első karakter(ek)e)t nem választhatja ki, mert az szürke.



- 6** Nyomja meg az **OK** vagy az **Enter** gombot a beállított képernyő megjelenítéséhez.

Példa:

1A-A01	1A-A02	1A-A03	1A-A04
1A-B01	1A-B02	1A-B03	1A-B04

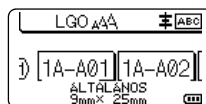

- Ha lenyomja a **Váltás** és **Sorozat** gombot, megismételheti a beállítást. A beállítás megisméltése után megjelenik az „Ezután a pozíció után az adatok felülíródnak.OK?” üzenet. Ha ezzel egyetért, nyomja meg az **OK** gombot.
- Nyomatáskor választhatja az Összes/Aktuális/Tartomány lehetőséget, mivel több oldalnyi címke van.
- Címkék nyomtatásához olvassa el a Használati útmutatót.



- Ha vissza szeretne térni az előző lépéshez, nyomja meg az **Esc** gombot.
- A sorozat módot vonalkódokra is lehet alkalmazni. Egy vonalkód egy karakternek számít.
- Az automatikus számsorban található szimbólumot vagy egyéb nem alfanumerikus karaktert a számozás nem veszi figyelembe.
- Sorozat módban a sorrend legfeljebb öt karakterből állhat.
- A „Számológép” értéke legfeljebb 99 lehet.
- A „Növekmény” értéke egytől kilencig terjedhet.



- A betűk és a számok az alábbiak szerint növekednek:

0 → 1 ...9 → 0 → ...
 A → B ...Z → A → ...
 a → b ...z → a → ...
 A0 → A1 ...A9 → B0 → ...

A szóközők (az alábbi példákban aláhúzással „_” jelölve) segítségével a karakterek közötti távolság adható meg, illetve a kinyomtatandó számjegyek száma befolyásolható.

_9 → 10 ...99 → 00 → ...
 _Z → AA ...ZZ → AA → ...
 _1_9 → 2_0 ...9_9 → 0_0 → ...

A P-TOUCH SZOFTVER HASZNÁLATA

A P-touch szoftver használata

Ez a P-touch készülék rendelkezik USB-porttal, melyen keresztül csatlakoztatni tudja egy számítógéphez. A P-touch készülék számítógépes használatához telepítenie kell a P-touch Editort és a nyomtató-illesztőprogramot. Ha Windows[®] rendszert használ, telepítse a P-touch Editort, a nyomtató-illesztőprogramját, a P-touch Update Software-t, a P-touch Transfer Managert és a Nyomtatóbeállító eszközt a mellékelt CD-ROM-ról.

Ha Macintosh-t használ, az illesztőprogramot, a szoftvert és a kézikönyveket a Brother Solutions Center honlapjáról töltheti le a következő címről: <http://solutions.brother.com/>
A kompatibilis operációs rendszerekkel kapcsolatos legfrissebb információkért látogassa meg a Brother Solutions Center weboldalt a következő címen: (<http://solutions.brother.com/>).

Funkciók

P-touch Editor	Segítségével számos lehetősége nyílik arra, hogy könnyedén alkosson összetett egyéni címkéket betűtípusok, sablonok és ClipArt illusztrációk felhasználásával.
Nyomtató-illesztőprogram	Lehetővé teszi a címkék kinyomtatását P-touch készüléken a számítógépre telepített P-touch Editor használatával.
P-touch Update Software	A szoftver frissíthető a legújabb verzióra.
P-touch Transfer Manager	Segítségével sablonokat és más adatokat vihet át a nyomtatóra, és az adatokról biztonsági mentést készíthet a számítógépre. (csak Windows [®] esetén.)

Rendszerkövetelmények

Telepítés előtt ellenőrizze, hogy rendszere megfelel-e a következő követelményeknek.

Operációs rendszer	Windows [®]	Windows Vista [®] /Windows [®] 7/Windows [®] 8/Windows [®] 8.1 Microsoft [®] Windows Server [®] 2008/2008 R2/2012/2012 R2
	Macintosh	OS X v10.7.5/10.8.x/10.9.x
Merevlemez	Windows [®]	Lemezterület: 70 MB vagy több
	Macintosh	Lemezterület: 500 MB vagy több
Memória	Windows [®]	Windows Vista [®] /Windows Server [®] 2008/2008 R2/2012/2012 R2: 512 MB vagy több: Windows [®] 7: 1 GB vagy több (32 bites) vagy 2 GB vagy több (64 bites) Windows [®] 8/Windows [®] 8.1: 1 GB vagy több (32 bites) vagy 2 GB vagy több (64 bites)
	Macintosh	OS X v10.7.5: 2 GB vagy több OS X v10.8.x: 2 GB vagy több OS X v10.9.x: 2 GB vagy több
Monitor	Windows [®]	SVGA, high colour vagy jobb videokártya
	Macintosh	256 színű vagy jobb
Egyéb		CD-meghajtó

A P-TOUCH SZOFTVER HASZNÁLATA

A szoftver és a nyomtató-illesztőprogram telepítése

A szoftver telepítésének módja a számítógép operációs rendszerétől függ. A telepítési eljárás előzetes értesítés nélkül változhat.

A következő ábrákon látható P-touch készüléknek eltérhetnek az Ön által vásárolt P-touch készülék nevétől.

⚠ NE csatlakoztassa a P-touch készüléket a számítógéphez addig, amíg erre felszólítást nem kap.

■ Windows® esetén

- ⚠ • A telepítési eljárás a számítógépén található operációs rendszer függvényében eltérő lehet. Itt a Windows® 7 esetén érvényes telepítési eljárást mutatjuk be példaként.
- Windows® 8/Windows® 8.1 használata esetén nyissa meg az Adobe® Reader® programban a CD-ROM-on található PDF kézikönyveket.
Ha az Adobe® Reader® telepítve van, de nem tudja megnyitni a fájlokat, a „.pdf” kiterjesztést hozzá kell rendelni az „Adobe® Reader®” programhoz a Vezérlőpulton, mielőtt a CD-ROM-ot használná.

1] Helyezze be a telepítő CD-t a CD-meghajtóba.

Ha megjelenik a nyelvválasztási képernyő, válassza ki a megfelelő nyelvet.



• Windows Vista®/Windows® 7/Windows Server® 2008/2008 R2:

Ha a telepítő képernyő nem jelenik meg automatikusan, jelenítse meg a CD-meghajtó tartalmát, és kattintson duplán a [start.exe] fájlra.

• Windows® 8/Windows® 8.1/Windows Server® 2012/2012 R2:

Ha a telepítő képernyő nem jelenik meg automatikusan, kattintson a [A start.exe futtatása] fájlra a [Start] képernyőn, vagy jelenítse meg a CD-meghajtó mappa tartalmát az asztalról, és kattintson duplán a [start.exe] fájlra.

2] Kattintson a [Normál Telepítés] lehetőségre.

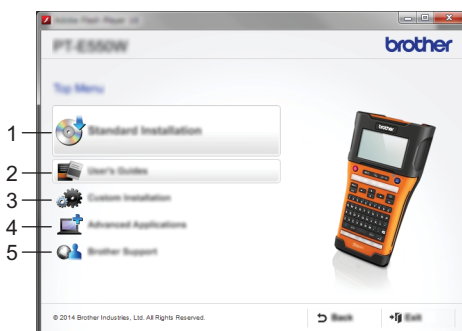

1. Normál Telepítés

Telepíti a P-touch Editort, a nyomtató illesztőprogramját, a P-touch Update Software-t, a Nyomtatóbeállító eszközt és a Használati útmutatókat. (A P-touch Transfer Manager a P-touch Editorral együtt települ.)

2. Használati útmutatók

Megjeleníti vagy telepíti a Használati útmutatókat.

3. Egyedi Telepítés

Lehetővé teszi, hogy a P-touch Editort, a nyomtató illesztőprogramját, a P-touch Update Software-t és a Nyomtatóbeállító eszközt külön-külön telepítse. (A P-touch Transfer Manager a P-touch Editorral együtt települ.)

4. Speciális alkalmazások

Telepíti a BRAdmin Light segédprogramot, vagy megjeleníti a Brother Developer Centert.

5. Brother terméktámogatás

Megjeleníti a támogatási weboldalt (Brother Solutions Center).

3 Kövesse a képernyőn megjelenő utasításokat a telepítés befejezéséhez.

4 A P-touch Update Software segítségével frissítéseket kereshet. Ha megjelenik a következő üzenet: [A P-touch Update Software használatával frissíti a szoftvert a legújabb verzióra? (A frissítéshez internet kapcsolatra van szükség.)], kattintson az [Igen] vagy a [Nem] gombra. Ha szeretne új szoftververziókat keresni és a szoftvereket frissíteni, kattintson az [Igen] gombra, és folytassa az 5. lépéssel. Ha nem szeretne új verziókat keresni és a szoftvereket frissíteni, kattintson a [Nem] gombra, és folytassa a 6. lépéssel.



Ha itt a [Nem] gombra kattint, máskor is kereshet új verziókat és frissítheti a szoftvereket a P-touch Update Software futtatásával. Kattintson duplán a P-touch Update Software ikonra az asztalon. (Számítógépének csatlakoznia kell az internethez.)

5 A P-touch Update Software elindul.

Ha a [Fájlok listája] alatt egy alkalmazás jelenik meg, akkor annak az alkalmazásnak új verziója van. Ha a négyzet be van jelölve, és a [Telepítés] gombra kattint, akkor az alkalmazás telepíthető. Várjon, amíg a telepítés sikeres befejeződését jelző üzenet meg nem jelenik.

Ha a [Fájlok listája] alatt nem jelenik meg alkalmazás, akkor a számítógépre telepített alkalmazás verziója a legújabb. Nincs szükség a frissítésre. Kattintson a [Bezár] lehetőségre.

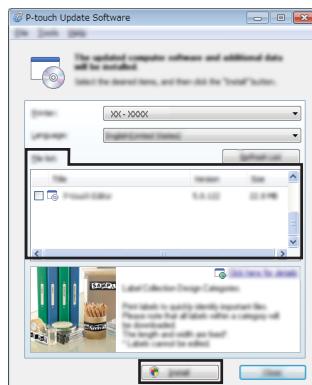

6 Amikor megjelenik az online felhasználói regisztráció képernyője, kattintson az [OK] vagy a [Mégse] gombra.

Ha az [OK] gombra kattint, az online felhasználói regisztráció oldalára jut a telepítés befejezése előtt (ajánlott).

Ha a [Mégse] gombra kattint, a telepítés folytatódik.

7 Kattintson a [Befejezés] lehetőségre.

A telepítés befejeződött.



Amikor a rendszer felkéri a számítógép újraindítására, kattintson az [Újraindítás] gombra.

■ Macintosh esetén



1 Indítsa el a Macintosh-t, majd töltsse le az illesztőprogramot, a szoftvereket és a kézikönyveket a Brother Solutions Center webhelyéről (<http://solutions.brother.com>).





A Macintosh felhasználók ezt a URL-t a CD-ROM-on található  ikonra kattintva közvetlenül is megnyithatják.

A nyomtató-illesztőprogram eltávolítása

■ Windows Vista®/Windows Server® 2008

- 1] Ha a P-touch csatlakoztatva van a számítógéphez és be van kapcsolva, nyomja meg és tartsa lenyomva a  (Tápellátás) gombot a kikapcsoláshoz.
 - 2] Kattintson a következőkre:  - [Vezérlőpult] - [Hardver és hang] - [Nyomtatók].
 - 3] Válassza a [Brother xx-xxxx] lehetőséget, és kattintson a [Nyomtató törlése] gombra, vagy kattintson jobb gombbal az ikonra, majd kattintson a [Törlés] parancsra.
 - 4] Kattintson jobb gombbal a [Nyomtatók] ablakra, majd kattintson a [Futtatás rendszergazdaként] - [Kiszolgáló tulajdonságai...] parancsra. Ha megjelenik az engedélyezés megerősítő ablak, kattintson a [Folytatás] gombra. Ha megjelenik a [Felhasználói fiókkezelés] ablak, írja be a jelszót, majd kattintson az [OK] gombra. Megjelenik a [Nyomtatókiszolgáló tulajdonságai] ablak.
 - 5] Kattintson az [Illesztőprogramok] fülre, válassza a [Brother xx-xxxx], elemet, majd kattintson az [Eltávolítás...] parancsra.
 - 6] Válassza az [Illesztőprogram és illesztőprogram-csomag eltávolítása] lehetőséget, majd kattintson az [OK] gombra.
 - 7] Zárja be a [Nyomtatókiszolgáló tulajdonságai] ablakot. A nyomtató-illesztőprogram eltávolítása befejeződött.
-

■ Windows® 7/Windows Server® 2008 R2

- 1] Ha a P-touch csatlakoztatva van a számítógéphez és be van kapcsolva, nyomja meg és tartsa lenyomva a  (Tápellátás) gombot a kikapcsoláshoz.
- 2] Kattintson a következőkre:  - [Eszközök és nyomtatók].
- 3] Válassza a [Brother xx-xxxx] lehetőséget, és kattintson az [Eszköz eltávolítása] gombra, vagy kattintson jobb gombbal az ikonra, majd kattintson az [Eszköz eltávolítása] parancsra. Ha megjelenik egy felhasználói fiókkezeléssel kapcsolatos üzenet, adja meg a jelszót, majd kattintson az [Igen] gombra.
- 4] Válassza a [Fax] vagy a [Microsoft XPS-dokumentumíró] lehetőséget az [Eszközök és nyomtatók] ablakban, majd kattintson a [Nyomtatókiszolgáló tulajdonságai] parancsra, amely megjelenik a menüsorban.
- 5] Kattintson az [Illesztőprogramok] fülre, majd kattintson az [Illesztőprogram beállításainak módosítása] parancsra. Ha megjelenik egy felhasználói fiókkezeléssel kapcsolatos üzenet, adja meg a jelszót, majd kattintson az [Igen] gombra. Válassza a [Brother xx-xxxx] lehetőséget, majd kattintson az [Eltávolítás...] gombra.
- 6] Válassza az [Illesztőprogram és illesztőprogram-csomag eltávolítása] lehetőséget, majd kattintson az [OK] gombra. Kövesse a képernyőn megjelenő utasításokat.

-
- 7] Zárja be a [Nyomtatókiszolgáló tulajdonságai] ablakot.
A nyomtató-illesztőprogram eltávolítása befejeződött.
-

■ Windows® 8/Windows® 8.1/Windows Server® 2012/2012 R2

- 1] Ha a P-touch csatlakoztatva van a számítógéphez és be van kapcsolva, nyomja meg és tartsa lenyomva a  (Tápellátás) gombot a kikapcsoláshoz.
-
- 2] Kattintson a [Vezérlőpult] lehetőségre az [Alkalmazások] képernyőn - [Hardver és hang] - [Eszközök és nyomtatók].
-
- 3] Válassza a [Brother xx-xxxx] lehetőséget, és kattintson az [Eszköz eltávolítása] gombra, vagy kattintson jobb gombbal az ikonra, majd kattintson az [Eszköz eltávolítása] parancsra. Ha megjelenik egy felhasználói fiókkezeléssel kapcsolatos üzenet, adja meg a jelszót, majd kattintson az [Igen] gombra.
-
- 4] Válassza a [Fax] vagy a [Microsoft XPS-dokumentumíró] lehetőséget az [Eszközök és nyomtatók] ablakban, majd kattintson a [Nyomtatókiszolgáló tulajdonságai] parancsra, amely megjelenik a menüsorban.
-
- 5] Kattintson az [Illesztőprogramok] fülre, majd kattintson az [Illesztőprogram beállításainak módosítása] parancsra.
Ha megjelenik egy felhasználói fiókkezeléssel kapcsolatos üzenet, adja meg a jelszót, majd kattintson az [Igen] gombra. Válassza a [Brother xx-xxxx] lehetőséget, majd kattintson az [Eltávolítás...] gombra.
-
- 6] Válassza az [Illesztőprogram és illesztőprogram-csomag eltávolítása] lehetőséget, majd kattintson az [OK] gombra.
Kövesse a képernyőn megjelenő utasításokat.
-
- 7] Zárja be a [Nyomtatókiszolgáló tulajdonságai] ablakot.
A nyomtató-illesztőprogram eltávolítása befejeződött.
-

■ OS X v10.7.5-OS X v10.9.x

- 1] Kapcsolja ki a P-touch készüléket.
-
- 2] Kattintson az Apple menüre, majd a [System Preferences] (Rendszerbeállítások) parancsra, és kattintson a [Print & Scan] (Nyomtatás és szkennelés) (OS X v10.7.5/OS X v10.8.x)/ [Printers & Scanners] (Nyomtatók és szkennerek) (OS X v10.9.x) parancsra.
-
- 3] Válassza a [Brother xx-xxxx] lehetőséget, majd kattintson a [-] jelre.
-
- 4] Válassza a [Print & Scan] (Nyomtatás és szkennelés) (OS X v10.7.5/OS X v10.8.x)/ [Printers & Scanners] (Nyomtatók és szkennerek) (OS X v10.9.x) ablakot.
A nyomtató-illesztőprogram eltávolítása befejeződött.
-

A szoftver eltávolítása

Csak akkor hajtsa végre ezt a folyamatot, ha nincs többé szüksége a szoftverre, vagy ha újra telepíti a szoftvert.

A szoftver eltávolításával kapcsolatban olvassa el operációs rendszere súgóját.

brother

Nyomtatva Kínában
LAF496001

