

**ROTHENBERGER**  
**INDUSTRIAL**

# Használati útmutató

D

GB



Kérjük olvassa el és őrizze meg

Lefolyótisztító  
kézi vagy gépi  
alkalmazásra



Art.-Nr. 072990E

[www.rothenbergerindustrial.com](http://www.rothenbergerindustrial.com)

Diese Bedienungsanleitung ist eine Original-Bedienungsanleitung



## Tartalom

Biztonsági tudnivalók .....	3. oldal
Rendeltetésszerű használat .....	3. oldal
A szállítás részei : .....	4. oldal
Alkalmazás .....	4. oldal
Felszerelés .....	4. oldal
Kézi üzem .....	5. oldal
Működtetése fűrógéppel .....	6. oldal
Karbantartás és ápolás .....	7. oldal
Újrahasznosítás .....	7. oldal
Garanciakártya .....	7. oldal
Szerviz címek .....	16 oldal

## Jelölések



= Védőszemüveget  
kell viselni!



= Védőkesztyűt és cipőt  
kell viselni



= A használati útmutatót el kell olvasni!



#### Biztonsági tudnivalók

- A csőtisztító spirál fúrógéppel történő üzembe helyezése előtt olvassa el a fúrógép gyártója által szolgáltatott biztonsági előírásokat és kövesse a használati útmutatójának az előírásait. (A fúrógép nem tartozik a szállításhoz)
- Fúrógéppel együttes használatnál először mindig a forgatókart kell eltávolítani a balesetek elkerülésére.
- Fúrógépnél vegye igénybe a fordulatszám szabályozást, mivel egyébként balesetveszély áll fenn.
- A munkát mindig alacsony fordulatszámmal kezdje (jobb forgásiránnyal) és fokozza ezt a dugulásnak megfelelően.
- Ügyeljen arra, hogy a tisztítóspirálnak a műanyag házba visszavezetések a fúrógép le legyen választva a hatlapú megfogásról.
- Csak a tisztító spirálnak a csőből való kihúzásához használja a fúrógépen a bal forgást, vagy ha az a csőben megszorul.
- A tisztítóspirál visszahúzásánál mindig fennáll a visszacsapódás és ezzel együtt a sebesülés veszélye.
- A használatakor viseljen mindig védőszemüveget, valamint védőkesztyűt.
- Válassza meg a fordulatszámot a tisztítandó cső adottságainak megfelelően, elkerülve a cső károsodását.

Konyhai, fürdőszobai, WC stb. lefolyócsövekben képződött lerakódások eltávolítására szolgál, kb. 10 - 40 mm közötti átmérőjű csöveknél.

A dugulás eltávolítható a mosogató szitáján keresztül is a szifon kiserelése nélkül.

A csőtisztító spirállal el lehet látni a feladatot kézi működtetéssel, valamint a hatlapú befogással egy a kereskedelembe kapható fúrógéppel.

A könnyen levehető hajtókarral rövid idő alatt át lehet állni a kézi működtetésről a fúrógépes használatra.

A spirál hegye a dugulásokat távolítja el, valamint alkalmas a hozzáférhetetlen csőszakaszokhoz alkalmazásra.

A műanyag ház megakadályozza a munkakörnyezet elszennyeződését.

D

## TEILEBEZEICHNUNG

1. Hajtókar a kézi működtetéshez
2. Hatszögű adapter a fúrógéphez
3. Tisztító spirál spirálheggyel
4. Rögzítő kerék
5. Műanyag ház
6. Markolat

Fúrógép nélkül szállítjuk

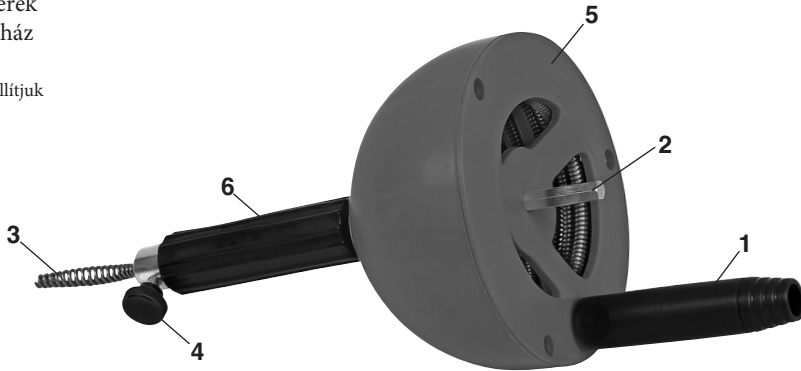

## Alkalmazás



## Szerelés

A hajtókar (1), valamint a tisztító spirál (3) a szállításkor nincsenek összeszerelve. Szerelje össze őket az ábra szerint.

A bevágott végét nyomja össze a két bemélyedésnél fogva és dugja be a fogantyút a műanyag házba (5).

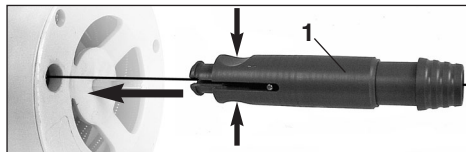

A reteszelését benyomva rögzítse a hajtókart.

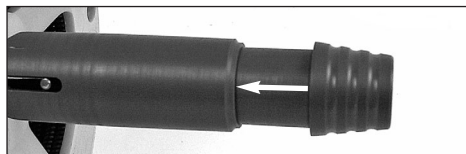

-Tolja be a tisztító spirált (3) a műanyag házba (5) mint azt az ábra mutatja. A rögzítő kereket (4) előtte fel kell nyitni.

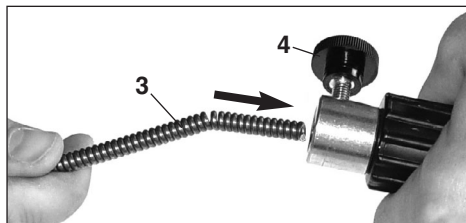

- A tisztító spirált hüvelykujjal nyomja neki a műanyag ház belső oldalának, hogy ezután az egészét a házba be lehessen tolni

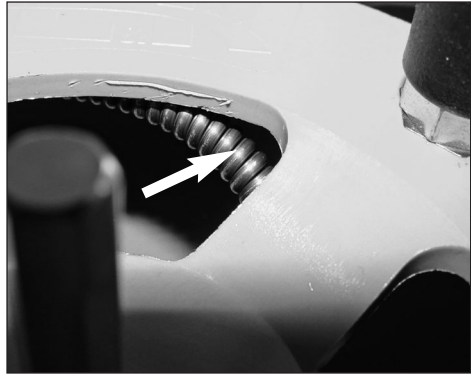

### Kézi működtetés

- Húzza ki a tisztító spirált (3) a műanyag házból (5) és vezesse be a tisztítandó csőbe amíg az eltömődést (ellenállást) nem észleli.

A tisztító spirál előrehaladásának lehetővé tételére, de ugyanakkor a munka során a megtörésének vagy elcsavarodásának megakadályozására, rögzítse a rögzítő gyűrűt (4) úgy hogy az a cső belépő nyílása és a rögzítő gyűrű között kb. 30 cm legyen.

- A fogantyúnál (6) fogva tartsa határozottan megfogva a szerkezetet és forgassa gyenge előtolás mellett a hajtókart (1) az óramutató járásának irányában.

- Ha a rögzítő gyűrű eléri a cső nyílását, lazítsa meg, hogy a tisztító spirál kihúzása után, a cső nyílása és a rögzítő gyűrű között ismét 30 cm távolság legyen. Ezután újra húzza meg a rögzítő gyűrűt. Ismétlje meg ezt a műveletet annyiszor, amíg a dugulást el nem háritotta.

- Miután a munkát befejezte, lépésről lépésre húzza ki a tisztító spirált a csőből, és alapos tisztítás után kézzel tolja vissza a műanyag házba.



D

## Működtetés fúrógéppel

**Egy hatlap adapterrel (2) rendelkező fúrógéppel való használat előtt feltétlenül távolítsa el a forgató kurbli (2).**

Húzza ki a tisztító spirált (3) a műanyag házból (5) és vezesse be a tisztítandó csőbe amíg az eltömődést (ellenállást) nem észleli. A tisztító spirál előrehaladásának lehetővé tételére, de ugyanakkor a munka során a megtörésének vagy elcsavarodásának a megakadályozására, rögzítse a rögzítő gyűrűt (4) úgy hogy az a cső belépő nyílása és a rögzítő gyűrű között kb. 30 cm legyen.

- Illessze rá a fúrógép befogó tokmányát a hatlapú adapterre (2) és húzza jól meg.

- A fogantyúval (6) tartsa biztosan megfogva a készüléket és kis jobbforgású fordulatszámmal kezdve fokozza azt a dugulás mértékétől függően.

- Ha a rögzítő gyűrű eléri a cső nyílását, lazítsa meg, hogy a tisztító spirál kihúzása után, a cső nyílása és a rögzítő gyűrű között ismét 30 cm távolság legyen. Ezután újra húzza meg a rögzítő gyűrűt. Ismételje meg ezt a műveletet annyiszor, amíg a dugulást el nem hártotta.

- Miután a munkát befejezte, lépésről lépésre húzza ki a tisztító spirált a csőből, és alapos tisztítás után kézzel tolja vissza a műanyag házba.

Ügyeljen arra, hogy amikor a tisztító spirált a házba visszavezeti, a fúrógép leválasztódik a hatlap adatterről.

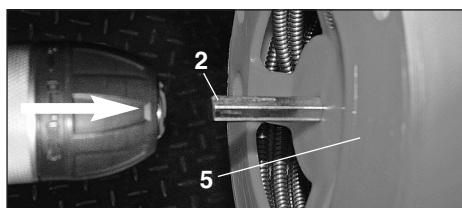
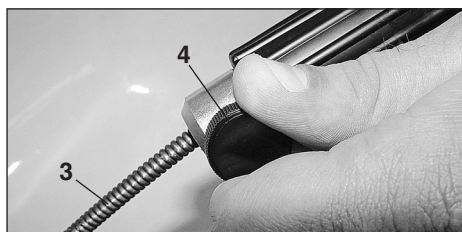
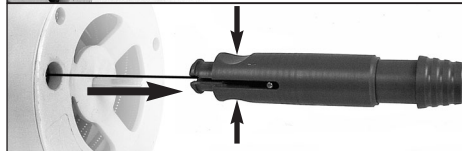
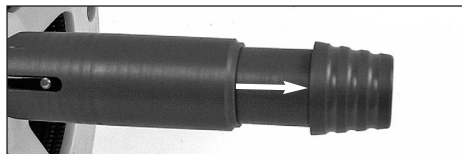

**Időről időre a teljes spirálst vegye ki a házból é alaposan tisztítsa meg. A spirál tisztításánál ne használjon vegyi tisztítószerket.**

**A többé nem használható készülékeket anyaguk újrahasznosítására adja le a nyilvános gyűjtőhelyen. Nem szabad a háztartási szemétbe dobva eltávolítani. További információkat az illetékes hatóságtól kaphat. Ártalmatlanítsa a cső**