

Technaxx®

FMT600BT transzmitter

Használati útmutató

Zeneátvitel és hívások kezelése közvetlenül a Bluetooth-os eszközéről az autórádióon

Ez a készülék megfelel az **R&TTE 1999/5/EK** irányelvben foglalt követelményeknek és szabványoknak. Itt találja a megfelelőségi nyilatkozatot: www.technaxx.de/ (az alsó sávban "Konformitätserklärung" név alatt). Az első használat előtt olvassa el gondosan a használati útmutatót.

Kapcsolja ki a közvetlen környezetében lévő Bluetooth készülékeket a zavarok elkerülése érdekében.

A gyártó műszaki ügyfélszolgálatának telefonszáma: 01805 012643 (14 eurocent/perc a német vezetékes hálózathoz és 42 eurocent/perc a német mobilhálózathoz). Ingyenes e-mail: support@technaxx.de

Funkciók

- Telefonhívások vezeték nélküli átvitele mobil Bluetooth készülékekről a jármű FM sztereo rendszerére, minden jármű típus esetén változtatás nélkül lehetséges
- Telefonáljon egészen kényelmesen, miközben vezet és továbbítsa vezeték nélkül MP3 zenei fájlokat az autórádióra URH-n keresztül
- Telefonálás kihangosítási lehetőség a beépített mikrofonnak köszönhetően (híváskor automatikusan átvált zenelejátszásról kihangosító funkcióra) • USB csatlakozó egy mobil eszköz (pl. iPad) feltöltéséhez (5V/2,1A kimenet) • USB csatlakozó egy USB stick számára (max. 32 GB), MP3 zeneszámok lejátszásához • Bluetooth chip kompatibilis sok Bluetoothra alkalmas készülékkel (= Pairing) • Az utoljára tárolt URH frekvencia megmarad • MP3-/WMA formátumú zene streamelés USB stickről • 3,5 mm-es AUX csatlakozó: zenelejátszás külső audio készülékekről (iPod, MP3 lejátszó stb.) • Távirányító (vele szállítjuk) a kényelmes használathoz • Utasítások kimondott szöveggel • Könnyen kezelhető és telepíthető (egyszerűen a jármű 12/24 V-os szivargyújtó csatlakozójához kell csatlakoztatni)

Műszaki adatok

Bluetooth modul / BT verzió	CSR BC8635 / Bluetooth 4.0
Bluetooth hatótávolság	max. 10m
LC kijelző méret	20 x 25,5 mm (1,1")
Frekvenciatartomány	87.6 – 107.9 MHz, max. 3m
Frekvencia stabilitás	±10ppm
Audio bemenet	3,5mm-es sztereo alj
Zene formátum	MP3, WMA
Memória	USB-s, max. 32GB
Bemenet, FM transzmitter	DC 12V – 24V
Kimenet, töltő	5V / 2.1A
Súly / Méret	45 g / (H x Sz x Ma) 7,5 x 3,4 x 10,5 cm
A CSOMAG	FMT600BT, AUX-IN kábel, távirányító, használati útmutató

A készülék ismertetése

AUX-IN port	AUX IN hüvely
SD Card Slot	SD kártyanyílás
Volume + / Volume -	Hangerő + / Hangerő -
USB Reader	USB olvasó (USB stick csatlakozó)
Previous button / Next button	Vissza gomb / Előre gomb
Frequency modulation "M"	Frekvenciamoduláció "M"
Output 5V / 2.1 A	Kimenet, 5V / 2.1 A
Answer / Hang off Play / Pause	Felvevő / Letevő Lejátszás / Szünet

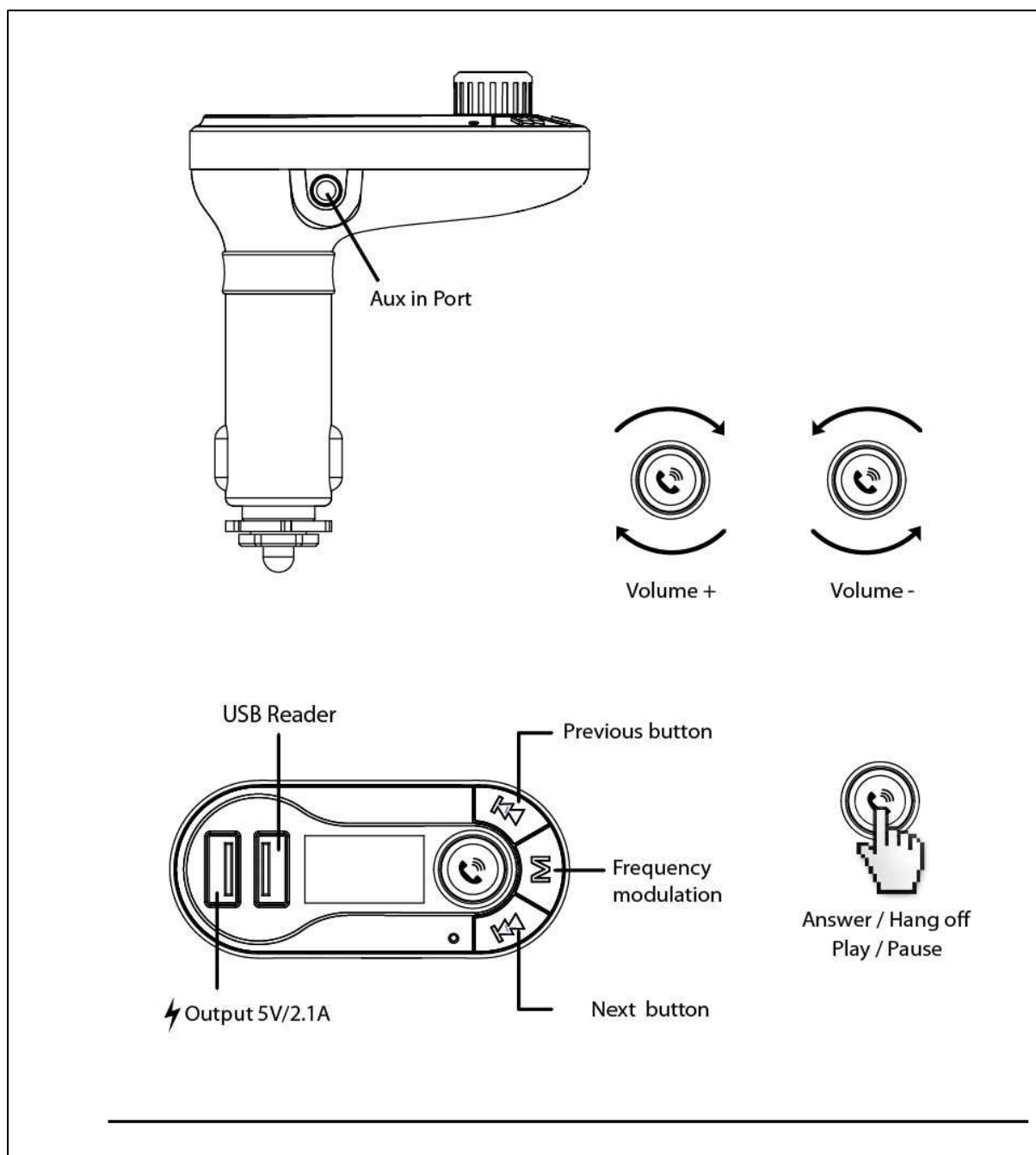

FM transzmitter funkció használata



- (a) Csatlakoztassa az FM transzmittert a jármű szivargyújtó csatlakozójához vagy tápellátó csatlakozójához.
- (b) Állítsa be először az autórádiót egy szabd FM frekvenciára, majd válassza ki ugyanezt a frekvenciát az FM transzmitteren is.
- (c) Dugjon be egy MP3 fájlokat tartalmazó USB sticket az USB csatlakozóba (USB Reader). Az MP3 fájlok lejátszása és átvitele automatikusan elkezdődik. **Figyelem:** Csak a belül lévő USB csatlakozó funkcionál USB olvasóként!
- (d) **Line-IN funkció:** Csatlakoztasson a vele szállított audio kábel segítségével egy MP3/MP4 lejátszót vagy más külső készüléket az FM transzmitter AUX-IN csatlakozójához. Ha ezt a funkciót használja, meg kell állítania az USB stickről történő lejátszást. **Az összes funkció** a külső készülékről vezérelhető.

Bluetooth funkció használata

Ha első alkalommal használja a Bluetooth-t, a mobil készülékét csatlakoztatnia kell az FM transzmitterhez (Pairing).

- (a) Aktiválja a Bluetooth funkciót a mobil készülékén. Keresse meg ezután az ÚJ eszközt. Ha a mobil készülék az FM transzmittert a "**TECHNAXX**" névvel felismeri, csatlakoztassa a készülékeket a "0000" gyári jelszó segítségével.
- (b) Zenelejátszás üzemmódban az FM transzmitter automatikusan telefonálás üzemmódba vált át, ha hívás érkezik be.

Bluetooth hívás

A bejövő hívás fogadása	Nyomja meg a kék  gombot
Egy hívás befejezése	Nyomja meg a kék  gombot
Az utolsó szám tárcsázása	Nyomja meg 2-szer a kék  gombot
Hívás közben a telefonszámot csak a mobiltelefonjáról tudja tárcsázni. Amint csatlakozott a transzmitterhez, használhatja a kihangosító funkciót.	

USB-s töltés funkció használata

Ha az FM transzmitter a jármű szivargyújtó csatlakozójához csatlakozik, csatlakoztasson az FM transzmitter USB kimenetéhez (Output 5V/2.1A) egy speciális USB kábellel (nem szállítjuk vele) egy mobil készüléket. Ez az FM transzmitter használható mobil készülékek töltéséhez töltőállomásként. **Figyelem:** Az 5V/2.1A USB kimenet egy külső készülék töltésére szolgál (pl.iPad).

Hozzáférés a menühöz

Úgy juthat a menübe, hogy az "M" (= frekvenciamoduláció) gombot több mint 3 mp-ig lenyomva tartja. A kijelzés különböző "Pause" (szünet) és "Play" (lejátszás) üzemmódban.

(a) "Play" (lejátszás) üzemmód

Zenelejátszás közben nyomja meg az "M" gombot több mint 3 mp-ig. A következő menü jelenik meg

Nyelv	Válassza ki a kívánt nyelvet
Kontraszt	Módosítsa a kijelző kontrasztját
Firmware verzió	Az FM transzmitter firmware verziójának előhívása
Tx-Power	Módosítsa a hálózati teljesítményt a környéknek megfelelően (Európa, többi ország)
Elhagyás	Válassza ki a konfiguráció befejezéséhez

(b) "Pause" (szünet) üzemmód

A zenelejátszás szünetel, ha megnyomja a  gombot. Nyomja meg az "M" gombot 3 másodpercnél hosszabb ideig. A következő menülista jelenik meg:

U-disk Dir	Válassza ki azt a fájlt, amit le szeretne játszani
Egy fájl törlése	Válassza ki azt a fájlt, amit törölni szeretne
Összes törlése	Válassza ki az összes fájlt törlés céljából
Nyelv	Válassza ki a kívánt nyelvet
Kontraszt	Módosítsa a kijelző kontrasztját
Firmware verzió	Az FM transzmitter firmware verziójának előhívása
Elhagyás	Válassza ki a konfiguráció befejezéséhez

Figyelem (ld. távirányító)

(a) Váltás a regionális konfigurációk között

Ez a termék különböző regionális konfigurációkat támogat. Nyomja meg 3 mp-nél hosszabb ideig az "M" gombot a menü megjelenítéséhez. Válassza ki a "Tx-Power"-t és nyomja meg az "M" gombot az FM transzmitteren, hogy kiválassza az "Europe" (Európában) vagy "ROW" (más országokban) lehetőséget. Végül nyomja meg a jóváhagyáshoz az "M" gombot az FM transzmitteren. A hangminőség "ROW" üzemmódban jobb mint az "Europe" üzemmódban.]

(b) Váltás Bluetooth és USB meghajtó között

Ha az FM transzmitter Bluetoothon keresztül zenét játszik le a mobiltelefonjáról, nyomja meg a "Pause" gombot az FM transzmitteren. Kb. 10 mp elteltével a következő felirat jelenik meg a kijelzőn: "Press M key". Nyomja meg ekkor az "M" gombot. Az FM transzmitter ezután az USB meghajtóról játssza le a zenét.







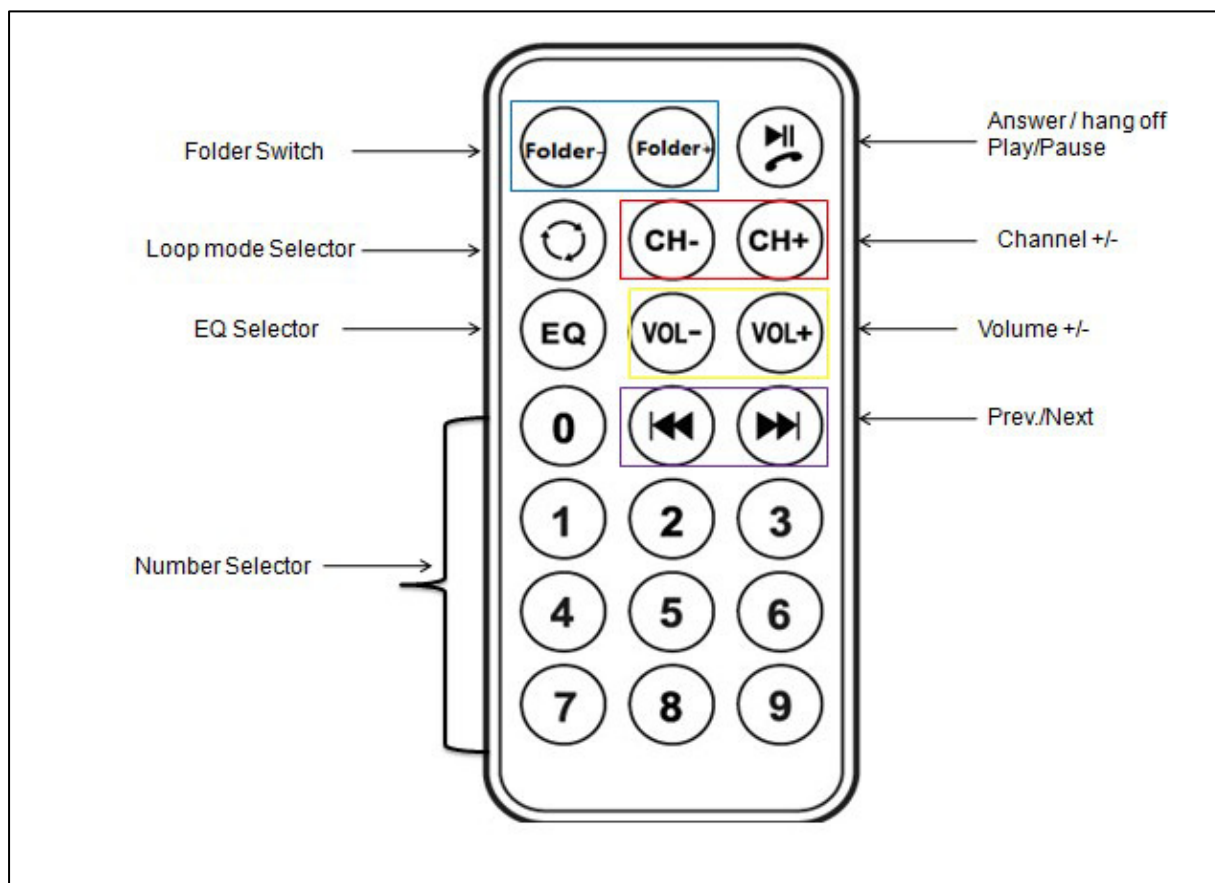





A távirányító kinézete









A legtöbb funkció elvégezhető távirányító segítségével.

Folder Switch	Mappaváltás
Loop mode Selector	Loop üzemmód (hurokban történő lejátszás) kiválasztó
EQ Selector	EQ kiválasztó gomb
Number Selector	Szám kiválasztás
Answer / Hang off Play / Pause	Felvevő / Letevő Lejátszás / Szünet
Channel + / -	Csatorna + / -
Volume + / -	Hangerő + / -
Prev. / Next (Previous Song / Next Song)	Előző / Következő (előző zeneszám / következő



Rövid használati útmutató

Működés	FM-transzmitter	Távirányító
Fogadás / Befejezés / Hívás átvétel	Nyomja meg a  gombot egy hívás fogadásához Nyomja meg a  gombot egy hívás befejezéséhez	Nyomja meg a  gombot
zene lejátszáshoz / zenelejátszás megállításhoz	Nyomja meg a  gombot zenelejátszáshoz Nyomja meg a  gombot ismét a zenelejátszás megállításához	Nyomja meg a  gombot
A hangerő növelése	Az óramutató járásával egyező irányba forgatva nő a hangerő.	VOL+ megnyomásával nő a hangerő.
A hangerő csökkentése	Az óramutató járásával ellentétes irányba forgatva csökken a hangerő.	VOL- megnyomásával csökken a hangerő.
Frekvencia beállítás	Először nyomja meg az “M” gombot. Ezután nyomja meg a  gombot a frekvencia növeléséhez. Nyomja meg a  gombot a frekvencia csökkentéséhez.	Nyomja meg a CH+ gombot a frekvencia 0,1 MHz-cel való növeléséhez. Nyomja meg a CH- gombot a frekvencia 0,1MHz-cel való csökkentéséhez. Vagy nyomja meg a kívánt frekvenciaszámot és hagyja jóvá a CH+ gombbal.
Zene kiválasztása	Nyomja meg a  gombot a következő zeneszám lejátszásához. Nyomja meg a  gombot az előző zeneszám lejátszásához.	Nyomja meg a  ,gombot a következő zeneszám lejátszásához. Nyomja meg a  ,gombot az előző zeneszám lejátszásához. Vagy nyomja meg a zeneszám sorszámát majd a  gombot ▶/ a jóváhagyáshoz

EQ választás	Csak távirányítón keresztül lehetséges	Nyomja meg az EQ gombot a kívánt EQ kiválasztásához.
A loop üzemmód változtatása	Csak távirányítón keresztül lehetséges	Nyomja meg a  gombot a loop üzemmód módosításához.
A nyelv megváltoztatása	<p>Nyomja meg az “M” gombot 3 mp-nél hosszabb ideig. Ezután a nyelv “Language” opciót</p> <p>a  megnyomásával és  válasszon “Language” rövid megnyomása a kívánt nyelvhez a  megnyomásával .</p>	Csak FM adón keresztül lehetséges
Kontraszt módosítása	<p>Nyomja meg az “M” gombot 3 mp-nél hosszabb ideig. Majd válassza ki a kontraszt “Contrast” opciót a  és  megnyomásával. “Contrast” rövid megnyomása a kontraszt beállításához a  és  -vel kiválasztás. A jóváhagyáshoz nyomja meg az “M”</p>	Csak FM adón keresztül lehetséges
Mappa váltás	<p>Nyomja meg Pause üzemmódban az “M” gombot 3 mp-nél hosszabb ideig.</p> <p>Válassza ki ezután az “USB-disk Dir”-t vagy “Card Folder”-t és nyomja meg a jóváhagyáshoz az “M” gombot. Válassza ki a kívánt mappát és nyomja meg végül ezen mappa jóváhagyásához az “M”</p>	A mappák közötti váltogatáshoz nyomogassa a Folder+ vagy Folder– gombot.

Hibaelhárítás

Az FM transzmitter nem indul el: vizsgálja meg a biztosítékot. A kezelés a felhasználói kézikönyv elején található (biztosíték csere).

A biztosíték átégett: A biztosítékot ki kell cserélni egy megegyező típusú biztosítékra. A kezelés a felhasználói kézikönyv elején található (biztosíték csere).

A készülék nem kapcsol újra be: Vizsgálja meg a szivargyújtó csatlakozó működését.

A szivargyújtó csatlakozó nem működik: Forduljon autószerelőhöz.

Problémák működés közben: Kapcsolja ki először az FM transzmittert majd kapcsolja ismét be.

Figyelem!

- Ne szerelje szét az FM transzmittert, mivel az rövidzárhoz és súlyos károkhoz vezethet.
- Ne ütögesse, rázza, ne szedje szét az FM transzmittert, mivel az a panel vagy a mechanika meghibásodásához vezethet.
- Ne tárolja az FM transzmittert nedves vagy nagyon meleg környezetben. Kerülje az extrém hőséget és közvetlen napfényt, a vizes és nedves területeket.
- Az FM transzmitter felületének tisztának kell lennie, viszont nem szabad szerves tisztítószerrel tisztítani.
- Tartsa távol az FM transzmittert gyermekektől.

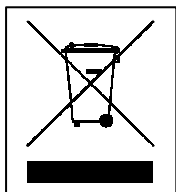

Tanács a környezetvédelemhez: A csomagolóanyagok újrahasznosíthatók. Az elhasználdott készülékek/elemek nem valók a háztartási hulladék közé. **Tisztítás:** Védje a készüléket a szennyeződéstől (tiszt ruhával tisztítsa). Ne használjon durva anyagokat vagy oldószereket vagy más agresszív tisztítószereket. A megtisztított készüléket alaposan törölgesse le. **Forgalmazó:** Technaxx Deutschland GmbH & Co.KG, Kruppstr. 105, 60388 Frankfurt a.M., Deutschland