

**Nikon**

DIGITÁLIS FÉNYKÉPEZŐGÉP

# COOLPIX A10

Referencia útmutató



Hu



<b>Bevezetés</b>	
<b>A fényképezőgép részei</b>	
<b>Előkészület a fényképezéshez</b>	
<b>A fényképezőgép használata</b>	
<b>Fényképezési funkciók</b>	
<b>A menük használata</b>	
<b>A fényképezőgép csatlakoztatása televízióhoz, számítógéphez vagy nyomtatóhoz</b>	
<b>Referencia fejezet</b>	
<b>Műszaki tájékoztató és tárgymutató</b>	

# Bevezetés

## Először ezt olvassa el

Köszönjük, hogy a Nikon COOLPIX A10 digitális fényképezőgépet választotta. A fényképezőgép használatának megkezdése előtt olvassa el a „Biztonsága érdekében” (📖 vii-x) című fejezetben közölt információkat, és ismerkedjen meg a használati útmutató tartalmával. Miután elolvasta, tartsa elérhető helyen a használati útmutatót, és használja szükség szerint, hogy minél több öröme teljen új fényképezőgépében.

## A fényképezőgép szijának felszerelése

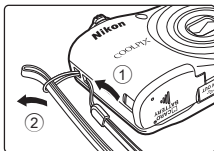

## A használati útmutató





Ha azonnal használni kívánja fényképezőgépét, lásd „Előkészület a fényképezéshez” (📖 6) és „A fényképezőgép használata” (📖 13).

Ha meg szeretné ismerni a fényképezőgép részeit és a monitoron megjelenő információkat, lásd „A fényképezőgép részei” (📖 1).

## Egyéb információk

- Szimbólumok és jelölések

A szükséges információk könnyebb kereshetősége érdekében az alábbi szimbólumokat és jelöléseket alkalmaztuk az útmutatóban:

Ikon	Leírás
	Ez az ikon olyan figyelmeztetéseket és információkat jelöl, amit a fényképezőgép használatának megkezdése előtt célszerű elolvasnia.
	Ez az ikon olyan megjegyzéseket és információkat jelöl, amit a fényképezőgép használatának megkezdése előtt célszerű elolvasnia.
	Ezek az ikonok kapcsolódó információkat tartalmazó más oldalakat jeleznek;  : „Referencia fejezet”,  : „Műszaki tájékoztató és tárgymutató.”

- Az SD, SDHC és SDXC memóriakártyákat a használati útmutató egyöntetűen „memóriakártya” néven említi.
- A fényképezőgép beállítása a megvásárlás időpontjában az „alapbeállítás”.
- A fényképezőgép monitorán megjelenő menütételek nevei, a gombok nevei, valamint a számítógép monitorán megjelenő üzenetek vastag betűvel szedve láthatók.
- A használati útmutatóban a monitoron megjelenített példákról néha el lett hagyva a kép, hogy a kijelzések tisztábban látszódnak.
- Az illusztrációk és a monitoron megjelenő tartalom a használati útmutatóban eltérhet az aktuális terméken láthatótól.

# Információk és óvintézkedések

## Tanulás egy életen át

A Nikon „Life-Long Learning” (Tanulás egy életen át) folyamatos terméktámogatási és oktatási kezdeményezésének részeként az alábbi webhelyeken folyamatosan frissített információk érhetők el:

- Az Amerikai Egyesült Államokban élő felhasználóknak: <http://www.nikonusa.com/>
- Az Európában élő felhasználóknak: <http://www.europe-nikon.com/support/>
- Ázsia, Óceánia, a Közel-kelet és Afrika területén élő felhasználóknak: <http://www.nikon-asia.com/>

Látogasson el ezekre a webhelyekre, ahol tájékozódhat a legújabb termékekről, tippeket kaphat, elolvashatja a gyakran ismétlődő kérdésekre adott válaszokat, valamint általános tanácsokat olvashat a digitális képfeldolgozással és fényképezéssel kapcsolatban. További információt a legközelebbi Nikon márkakereskedésben kaphat. A márkakereskedések címe az alábbi webhelyen található:

<http://imaging.nikon.com/>

## Csak Nikon márkájú elektronikus tartozékokat használjon

A Nikon COOLPIX fényképezőgépek a legszigorúbb követelményeknek is megfelelnek, és bonyolult elektromos áramköröket tartalmaznak. Csak a Nikon által minősített, Nikon márkájú elektronikus tartozékokat (azaz akkutöltőket, akkumulátorokat, hálózati tápegységeket és kábeleket) használjon ezzel a Nikon digitális fényképezőgéppel, melyeket úgy fejlesztettek és teszteltek, hogy az e fényképezőgépek elektronikus áramköreinek megfelelő követelmények szerint működjenek.

**NEM NIKON GYÁRTMÁNYÚ ELEKTRONIKUS TARTOZÉKOK HASZNÁLATA ESETÉN A FÉNYKÉPEZŐGÉP KÁROSODHAT, ÉS ÉRVÉNYTELENNÉ VÁLHAT A KÉSZÜLÉKHEZ KAPOTT NIKON GARANCIA.**

A Nikon márkájú tartozékokkal kapcsolatban a helyi hivatalos Nikon viszonteladóktól kaphat bővebb tájékoztatást.

## Fontos fényképek készítése előtt

A fontos alkalmakon (esküvőkön vagy utazás során) készülő fényképek készítése előtt mindig érdemes próbafelvételt készíteni a fényképezőgép működésének ellenőrzéséhez. A Nikon nem vállal felelőséget a jelen termék meghibásodása okozta károkért vagy veszteségekért.

## Az útmutatókról

- A Nikon előzetes írásbeli engedélye nélkül a termékhez mellékelt használati útmutató semmilyen részét nem szabad reprodukálni, továbbadni, átírni, visszakereshető rendszeren tárolni, illetve azt bármilyen nyelvre, bármilyen formában, bármilyen céllal lefordítani.
- A Nikon fenntartja a jogot, hogy a jelen használati útmutatóban bemutatott hardver és szoftver műszaki jellemzőit bármikor, előzetes bejelentés nélkül megváltoztathassa.
- A Nikon nem vállal semmilyen felelősséget a termék használatából eredő károkért.
- Habár minden erőfeszítést megtettünk annak érdekében, hogy a jelen használati útmutatóban szereplő adatok pontosak és teljesek legyenek, örömmel fogadjuk észrevételeit az esetleges hibákkal és hiányosságokkal kapcsolatban a legközelebbi Nikon márkaképviseletnél (a címeket lásd külön).

## Megjegyzés a tiltott másolással és reprodukálással kapcsolatban

Kérjük, vegye figyelembe, hogy a lapolvasóval, digitális fényképezőgéppel vagy más eszközzel készített másolatoknak pusztán a birtoklása törvénybe ütközhet.

### • Tételek, melyeknek másolását vagy reprodukálását a törvény tiltja

Ne másoljon vagy reprodukáljon papírpénzt, pénzérméket, értékpapírokat, állam- vagy egyéb kötvényeket, még akkor sem, ha ezeket a másolatokat a „Minta” felirattal látja el. A külföldön forgalomban levő papírpénz, pénzérmék vagy értékpapírok másolása és reprodukálása is tilos. Előzetes állami engedély nélkül az állam által kibocsátott, de már nem használt postai bélyegek vagy képeslapok másolása és reprodukálása tilos. Az állam által kibocsátott, a hitelesített dokumentumokhoz szükséges, törvényben előírt illetékbélyegek másolása és reprodukálása tilos.

### • Figyelmeztetések bizonyos másolatokkal és reprodukciókkal kapcsolatban

Államilag korlátozott a magánvállalatok által kibocsátott értékpapírok (részvények, váltók, csekkek, ajándéknyilatkozatok stb.), illetve utazási igazolványok vagy kuponok másolása vagy reprodukálása is, kivéve, ha a vállalat üzletviteléhez egy minimális számú másolat szükséges. Ne másolja, és ne reprodukálja továbbá az állam által kibocsátott útleveleket, a civil csoportok vagy nyilvános ügynökségek által kibocsátott engedélyeket, a személyazonosító kártyákat és az egyéb jegyeket, például a bérleteket vagy az étkezési kuponokat.

### • Szerzői joggal kapcsolatos megjegyzések

A szerzői jogi védelem alatt álló alkotói munkák, például könyvek, zeneművek, festmények, fametszetek, térképek, rajzok, videók és fényképek másolására és reprodukálására különféle hazai és nemzetközi szerzői jogi törvények vonatkoznak. Ne használja a fényképezőgépet a szerzői jogi törvényeket sértő illegális másolatok készítésére.

## Az adattároló eszközök kidobása vagy továbbadása

Felhívjuk a figyelmét arra, hogy az adattároló eszközökön – például memóriakártyákon vagy a fényképezőgép beépített memóriájában – tárolt képek törlésekor, illetve az adattároló eszközök formázásakor az eredeti képatatok nem törlődnek véglegesen. Kereskedelmi forgalomban kapható szoftverekkel bizonyos esetekben visszaállíthatók a törölt fájlok a kidobott vagy továbbadott tárolóeszközökről, ami lehetőséget teremt a személyes képatatok rosszindulatú felhasználására. Az ilyen adatok megfelelő védelmének biztosítása a felhasználó felelőssége.

Mielőtt kidobna vagy továbbadna valakinek egy adattároló eszközt, törölje a rajta levő adatokat egy kereskedelmi forgalomban kapható törlőszoftverrel, vagy formázza újra az eszközt, majd tölts fel azt személyes információt nem tartalmazó (például az üres égboltot ábrázoló) képekkel. Az adattároló eszköz fizikai megsemmisítése esetén legyen óvatos, nehogy sérülést vagy kárt okozzon.



## Biztonsága érdekében

Saját és mások sérülésének, illetve a Nikon készülék károsodásának elkerülése érdekében a termék használata előtt olvassa el figyelmesen az alábbi biztonsági útmutatót. A biztonsági útmutatót olyan helyen tartsa, ahol a fényképezőgép összes felhasználója elolvashatja.



Ez az ikon olyan figyelmeztetéseket vagy információkat jelöl, amelyeket az esetleges sérülések elkerülése érdekében ajánlatos a Nikon termék használata előtt elolvasni.

### FIGYELMEZTETÉSEK

#### **Hibás működés esetén kapcsolja ki**

Ha a fényképezőgép vagy a hálózati tápegység szokatlan szagot vagy füstöt bocsát ki, azonnal húzza ki a tápegység csatlakozóját az aljzatból, és vegye ki az akkumulátorokat, ügyelve arra, nehogy megégesse magát. Az elemek/akkumulátorok eltávolítása vagy a tápellátás megszüntetése után egy Nikon szervizben ellenőriztesse a készüléket.

#### **Ne szerelje szét a fényképezőgépet**

A fényképezőgép vagy a hálózati tápegység belső részeinek érintése sérülést okozhat. A javítást csak szakképzett szerelő végezheti. Ha a fényképezőgép vagy a hálózati

tápegység leesik, vagy egyéb balesetből adódóan megsérül, húzza ki a hálózati tápegység csatlakozóját és/vagy vegye ki az akkumulátorokat, és vigye el a terméket egy hivatalos Nikon szervizbe.

#### **Ne használja a fényképezőgépet vagy a hálózati tápegységet gyúlékony gáz jelenlétében**

Ne használjon elektronikus eszközt olyan helyen, ahol gyúlékony gáz van jelen, mert az tüzet vagy robbanást okozhat.

#### **Óvatosan kezelje a fényképezőgép szíját**

A szíjat soha ne tegye csecsemő vagy kisgyermek nyakába.

### **Tartsa távol a gyermekektől**

Különösen ügyeljen arra, hogy kisgyermek ne vegyék szájukba az elemeket vagy más kisméretű alkatrészeket.

### **Ne érintkezzen hosszú ideig a fényképezőgéppel, az akkutöltővel vagy a hálózati tápegységgel, amíg az eszközök bekapcsolt állapotban vagy használatban vannak**

Az eszközök alkatrészei felforrósodhatnak. Amennyiben az eszközök hosszabb ideig közvetlenül érintkeznek a bőrrel, a tartós hőhatásnak kitett bőrfelületen enyhe égési sérülés keletkezhet.

### **Ne hagyja a terméket olyan helyen, ahol túl magas hőmérsékletnek lehet kitéve, például zárt autóban vagy közvetlen napfénynek kitett helyen**

Ezen óvintézkedés figyelmen kívül hagyása károsodást vagy tüzet okozhat.

### **Az elemek/akkumulátorok kezelése során legyen elővigyázatos**

Nem megfelelő használat esetén az elem/akkumulátor szivároghat vagy felrobbanhat. Az elemek/akkumulátorok használatakor kövesse az alábbi előírásokat:

- Az akkumulátor cseréje előtt kapcsolja ki a fényképezőgépet. Ha hálózati tápegységet használ, húzza ki azt.
- Csak a termékhez jóváhagyott akkumulátorokat használjon (📖 7). Ne használjon egyszerre régi és új, vagy különböző típusú és gyártmányú elemeket/akkumulátorokat.
- Ha külön szerzett be Nikon EN-MH2 (EN-MH2-B2 vagy EN-MH2-B4) típusú Ni-MH akkumulátorokat, azokat egy készletben használja és töltsse. Ne párosítson különböző akkumulátorokat.
- Az EN-MH2 elemek csak Nikon digitális kamerákkal használhatóak, a COOLPIX A10 modellel kompatibilisek.
- Az elemeket/akkumulátorokat megfelelő irányban helyezze be.
- Ne zárja rövidre, és ne szedje szét az elemeket/akkumulátorokat, illetve ne próbálja meg felnyitni vagy eltávolítani azok szigetelését vagy borítását.
- Ügyeljen arra, hogy az elemeket/akkumulátorokat ne érje nyílt láng vagy erős hőhatás.

- Az akkumulátort ne merítse vízbe, illetve ne tegye ki nedvesség hatásának.
  - Az akkumulátort ne szállítsa és ne tárolja fémtárgyak, például nyaklánc vagy hajcsat mellett.
  - A teljesen lemerült elem/akkumulátor szivároghat. A termék károsodásának elkerülése érdekében a teljesen lemerült elemeket/akkumulátorokat vegye ki a készülékből.
  - Ha az elemeken/akkumulátorokon bármilyen szokatlan jelenséget, például elszíneződést vagy deformálódást észlel, semmiképpen ne használja tovább.
  - Ha az elemekből/akkumulátorokból kiszivárgó folyadék ruhához vagy bőrhöz ér, azonnal öblítse le azt bő vízzel.
- ⚠ A külön megvásárolható akkumulátortöltő kezelése során tartsa be az alábbi óvintézkedéseket**
- Tartsa szárazon a készüléket. Ezen óvintézkedés be nem tartása tüzet vagy áramütést okozhat.
  - A csatlakozódugó fém részeire, illetve az azok köré lerakódott port száraz törülruhával távolítsa el. A szennyezett alkatrészek tüzet okozhatnak.
  - Vihar közben ne érintse meg a tápkábelt, és ne menjen az akkumulátortöltő közelébe. Ezen óvintézkedés be nem tartása áramütést okozhat.
  - Ne rongálja, módosítsa, rángassa vagy hajlítsa meg a tápkábelt, ne helyezzen rá nehéz tárgyakat, ne tegye ki magas hő vagy láng hatásának. Ha a tápkábel szigetelése megrongálódik, és a vezetékek kilátszanak, ellenőriztesse a tápkábelt egy Nikon-szervizben. Ezen óvintézkedések be nem tartása tüzet vagy áramütést okozhat.
  - Ne érjen vizes kézzel a csatlakozódugóhoz vagy az akkumulátortöltőhöz. Ezen óvintézkedés be nem tartása áramütést okozhat.
  - Ne használja úti konverterrel, feszültségátalakítóval vagy egyenámról váltóáramot előállító inverterrel. Ennek a figyelmen kívül hagyása a termék károsodásával, túlhevülésével, tűzveszéllyel is járhat.

**⚠ Használjon megfelelő kábeleket**

Ha a bemeneti vagy kimeneti aljzatokhoz kábeleket csatlakoztat, akkor mindig a Nikon által mellékelte vagy forgalmazott kábeleket használja, mert azok megfelelnek a készülék működtetésére vonatkozó előírásoknak.

**⚠ Ne érintse meg az objektív mozgó részeit**

Ezen óvintézkedés be nem tartása sérülést okozhat.

**⚠ A mozgó alkatrészeket körültekintéssel kezelje**

Legyen óvatos, nehogy az objektív fedele vagy a készülék más mozgó alkatrésze becsúpjék az ujját vagy más tárgyat.

**⚠ Vaku használata során körültekintéssel járjon el**

Ha a vakut a fotóalany szeméhez közel használja, a fotóalany ideiglenes látáskárosodást szenvedhet. A vaku nem lehet egy méternél közelebb a témához. Különös figyelemmel járjon el kisgyermek fényképezésekor.

**⚠ Ne használja a vakut, amíg a vaku ablaka személyhez vagy tárgyhöz ér**

Ezen óvintézkedés figyelmen kívül hagyása égési sérülést vagy tüzet okozhat.

**⚠ Kerülje a folyadékkristály érintését**

Ha a monitor megsérül, legyen óvatos, nehogy az üvegszilánkok sérülést okozzanak, és vigyázzon, nehogy a folyadékkristály a szemébe, a szájába vagy a bőrére kerüljön.

**⚠ Kövesse a repülőgép és a kórház személyzetének utasításait**

# Megjegyzések

## Megjegyzések európai vásárlóink számára

Ez az ikon azt jelzi, hogy az elektromos és elektronikus berendezéseket elkülönítve kell begyűjteni.



Az alábbi információ kizárólag az európai vásárlókra vonatkozik:

- Ezt a terméket külön, erre a célra kijelölt helyen gyűjtik be. Ne dobja ki a többi háztartási szeméttel együtt.
- Az elkülönített begyűjtés és az újrahasznosítás segít a természeti erőforrások megóvásában, valamint megelőzi a helytelen ártalmatlanítás miatt bekövetkező, az emberi egészségre és a környezetre káros hatásokat.
- Amennyiben bővebb információt szeretne kapni, lépjen kapcsolatba a viszonteladóval, vagy a hulladékkezelésért felelős helyi szervekkel.

Ez a szimbólum az elemeken/akkumulátorokon azt jelzi, hogy azokat külön kell gyűjteni.



Európai államok felhasználóira az alábbi rendelkezések érvényesek:

- Minden akkumulátort – akár meg van jelölve ezzel a jellel, akár nem – megfelelő begyűjtési ponton való külön begyűjtésre jelölték ki. Ne dobja ki háztartási hulladékként.
- További információért forduljon a kereskedőhöz vagy a helyi hulladékkezelésért felelős hatósághoz.

# Tartalomjegyzék

Bevezetés .....	ii	A fényképezőgép használata .....	13
Először ezt olvassa el .....	ii	Fényképezés Auto. prog. választó módban ...	13
A fényképezőgép szijának felszerelése .....	ii	A zoom használata .....	15
A használati útmutató .....	ii	A kioldógomb .....	15
Információk és óvintézkedések .....	iv	Képek visszajátzása .....	17
Biztonsága érdekében .....	vii	Képek törlése .....	18
FIGYELMEZTETÉSEK .....	vii	A vaku és az önkioldó használata .....	20
Megjegyzések .....	xi		
		Fényképezési funkciók .....	21
A fényképezőgép részei .....	1	A fényképezés mód megváltoztatása .....	21
A fényképezőgép váza .....	1	Videók rögzítése és visszajátzása .....	23
A monitor .....	3		
Fényképezés mód .....	3	A menük használata .....	25
Visszajátzás mód .....	5		
		A fényképezőgép csatlakoztatása televízióhoz, számítógéphez vagy nyomtatóhoz .....	27
Előkészület a fényképezéshez .....	6	Csatlakoztatási módok .....	27
Az elemek/akkumulátorok és a memóriakártya behelyezése .....	6	Képek számítógépre másolása (ViewNX-i) .....	29
Használható elemek/akkumulátorok .....	7	A ViewNX-i telepítése .....	29
Az akkumulátorok és a memóriakártya eltávolítása .....	8	Képek számítógépre másolása .....	30
A belső memória és a memóriakártya .....	8		
A fényképezőgép bekapcsolása, és a nyelv, a dátum és az idő beállítása .....	9		

Referencia fejezet.....	🔍 1
(Auto. prog. választó) mód .....	🔍 3
Motívumprogram mód (a motívumprogramokhoz illő fényképezés) ....	🔍 4
Tippek és megjegyzések.....	🔍 5
Speciális hatások mód (hatások alkalmazása fényképezéskor) .....	🔍 7
Intelligens portré mód (mosolygó arcok fotózása).....	🔍 8
(automatikus) mód .....	🔍 10
A választógombbal beállítható funkciók ....	🔍 11
A vaku használata.....	🔍 11
Az önkieldő használata.....	🔍 14
A makró mód használata.....	🔍 15
Fényerő beállítása (Expozíció-kompenzáció).....	🔍 16
Alapbeállítások.....	🔍 17
Egyidejűleg nem használható funkciók ...	🔍 19
Élesség beállítása .....	🔍 20
Az arcérzékelés használata .....	🔍 20
Bőrlágyítás alkalmazása .....	🔍 21
Automatikus élességállításra nem alkalmas témák.....	🔍 21
Élesség rögzítés .....	🔍 22
Visszajátzás zoom .....	🔍 23
Kisképes visszajátzás, naptár-megjelenítés .....	🔍 24

Allóképek szerkesztése .....	🔍 25
Képek szerkesztése előtt .....	🔍 25
Gyors effektusok: Színárnyalat vagy hangulat módosítása .....	🔍 26
D-Lighting:	
A fényerő és a kontraszt megnövelése...	🔍 27
Bőr lágyítás: Bőrtónus lágyítása .....	🔍 28
Kis kép: Kép méretének csökkentése .....	🔍 29
Kivágás: Kivágott másolat készítése .....	🔍 30
A fényképezőgép csatlakoztatása televízióhoz (képek megtekintése TV-készüléken) .....	🔍 31
A fényképezőgép csatlakoztatása nyomtatóhoz (Direct Print (közvetlen nyomtatás)) .....	🔍 32
A fényképezőgép csatlakoztatása nyomtatóhoz .....	🔍 32
Fényképek egyenkénti nyomtatása.....	🔍 33
Több fénykép nyomtatása.....	🔍 35
Videók rögzítése.....	🔍 37
Videók visszajátzása .....	🔍 39
A Fényképezés menükben elérhető beállítások.....	🔍 41
A Fényképezés menü (automatikus) mód).....	🔍 42
Képmód beállítások (képméret és minőség).....	🔍 42
Fehéregyensúly (színárnyalat beállítása) ...	🔍 44
Sorozatfelvétel.....	🔍 46
ISO érzékenység.....	🔍 47

<b>Az Intelligens portré menü.....</b>	<b>🔍48</b>
Bőr lágyítás .....	🔍48
Mosoly időzítő.....	🔍48
Pislogásmentesítés.....	🔍49
<b>A Visszajátszás menü.....</b>	<b>🔍50</b>
Diavetítés.....	🔍50
Védelem.....	🔍51
Kép elforgatása .....	🔍53
Másolás (Fájlok másolása a memóriakártyáról a belső memóriába vagy fordítva).....	🔍54
<b>A Videó menü.....</b>	<b>🔍55</b>
Videobeállítások.....	🔍55
Autofókusz mód .....	🔍56
<b>A Beállítás menü.....</b>	<b>🔍57</b>
Időzóna és dátum .....	🔍57
Monitorbeállítások.....	🔍60
Dátumbélyegző .....	🔍62
Elektronikus VR.....	🔍63
Hangbeállítások.....	🔍64
Automatikus kikapcs.....	🔍64
Memória formázása/Kártya formázása.....	🔍65
Nyelv/Language.....	🔍65
Videó mód .....	🔍65
Alapértékek .....	🔍66
Az elem típusa.....	🔍66
Firmware verzió.....	🔍67
<b>Hibaüzenetek .....</b>	<b>🔍68</b>
<b>Fájlnemek .....</b>	<b>🔍71</b>
<b>Külön megvásárolható tartozékok .....</b>	<b>🔍72</b>

<b>Műszaki tájékoztató és tárgymutató ....</b>	<b>🔍1</b>
<b>A termék kezelése és tárolása.....</b>	<b>🔍2</b>
A fényképezőgép .....	🔍2
Elemek/akkumulátorok.....	🔍4
Memóriakártyák .....	🔍6
<b>Tisztítás és tárolás .....</b>	<b>🔍7</b>
Tisztítás.....	🔍7
Tárolás .....	🔍7
<b>Hibaelhárítás.....</b>	<b>🔍8</b>
<b>Műszaki adatok .....</b>	<b>🔍15</b>
A használható memóriakártyák.....	🔍19
<b>Tárgymutató .....</b>	<b>🔍21</b>



# A fényképezőgép részei

## A fényképezőgép váza

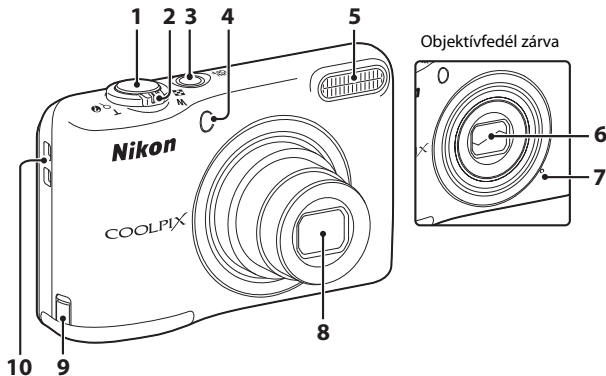

<b>1</b>	Kioldógomb.....	14
<b>2</b>	Zoomvezérlő.....	15
	<b>W</b> : nagy látószög.....	15
	<b>T</b> : telefontó.....	15
	: kisképes visszajátzás.....	17, 24
	: visszajátzás zoom.....	17, 23
	: súgó.....	4
<b>3</b>	Főkapcsoló/bekapcsolás jelzőfény.....	9
<b>4</b>	Önkidoló jelzőfény.....	14

<b>5</b>	Vaku.....	20, 11
<b>6</b>	Objektívfedél	
<b>7</b>	Mikrofon.....	37
<b>8</b>	Objektív	
<b>9</b>	Tápcsatlakozó fedele (a külön megvásárolható hálózati tápegység csatlakoztatásához).....	72
<b>10</b>	Fényképezőgép szíjának bújratója.....	ii

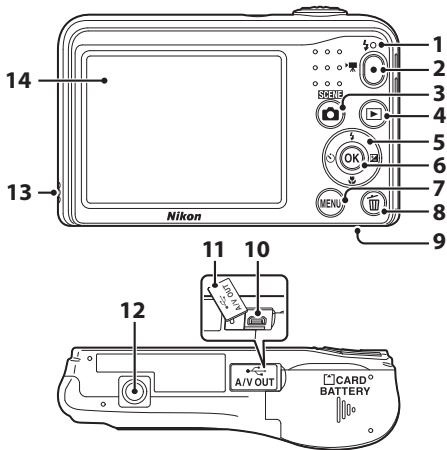

1	Vaku jelzőfénye.....		13
2	videofelvétel) gomb.....		23,
3	(fényképezés mód) gomb .....		21, 3, 4, 7, 8, 10
4	(visszajátszás) gomb.....		17
5	Választógomb.....		25
6	(választás jóváhagyása) gomb.....		25
7	<b>MENU</b> (menü) gomb.....		25

8	(törlés) gomb.....		18
9	Akkumulátor-foglalat/kártyafedél.....		6
10	USB/audio-video kimeneti csatlakozó.....		27
11	Csatlakozófedél.....		27
12	Állványmenet.....		17
13	Hangszóró.....		39
14	Monitor.....		3

# A monitor

A megjelenő információk a fényképezőgép beállításaitól és használati módjától függenek. Alapbeállítás szerint az információk akkor jelennek meg, amikor először bekapcsolja a fényképezőgépet, illetve amikor működteti azt, pár másodperc elteltével pedig eltűnnek (ha a beállítások menü **Monitorbeállítások** (📖 25, 🎚️ 60) **Fényképezet** lehetőségének beállítása **Auto infó**).

## Fényképezés mód

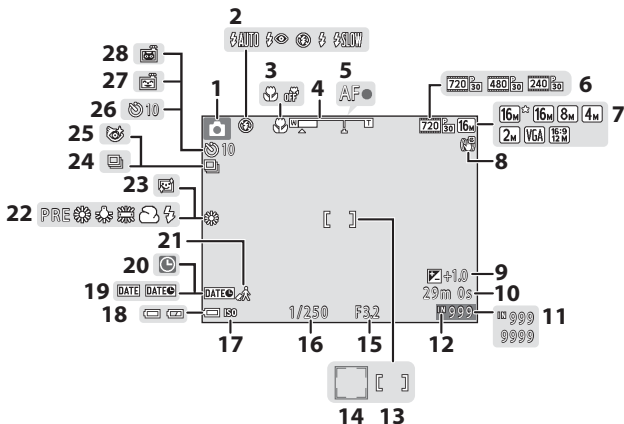

<b>1</b>	Fényképezés mód.....	21
<b>2</b>	Vaku mód.....	20,  11
<b>3</b>	Makró mód.....	20,  15
<b>4</b>	Zoom kijelző.....	15,  15
<b>5</b>	Élességjelző.....	14
<b>6</b>	Videobeállítások.....	 55
<b>7</b>	Képmód.....	 42
<b>8</b>	Elektronikus VR ikon.....	 63
<b>9</b>	Expozíciókompenzáció érték.....	20,  16
<b>10</b>	Hátralévő videofelvételi idő .....	23,  37
<b>11</b>	Még készíthető képek száma (állóképek)....	11
<b>12</b>	Belső memória kijelzése.....	11
<b>13</b>	Fókuszmező.....	14
<b>14</b>	Fókuszmező (arcérzékelés, háziállat-érzékelés) .....	14,  6,  8
<b>15</b>	Rekeszérték.....	15
<b>16</b>	Záródő.....	15
<b>17</b>	ISO érzékenység.....	 47
<b>18</b>	Akkumulátor töltöttségi szintjének jelzése .....	11
<b>19</b>	Dátumbélyegző.....	 62
<b>20</b>	„Nincs beállítva a dátum” jelzés.....	9,  57
<b>21</b>	Úti cél időzónája ikon.....	 57
<b>22</b>	Fehéregyensúly mód.....	 44
<b>23</b>	Bőrlágyítás.....	 48
<b>24</b>	Sorozatfelvétel mód.....	 6,  46
<b>25</b>	Pislogásmentesítés ikon.....	 49
<b>26</b>	Önkioldó kijelzése.....	20,  14
<b>27</b>	Mosoly időzítő.....	 48
<b>28</b>	Háziá. port. auto. kiold.....	 6

## Visszajátzás mód

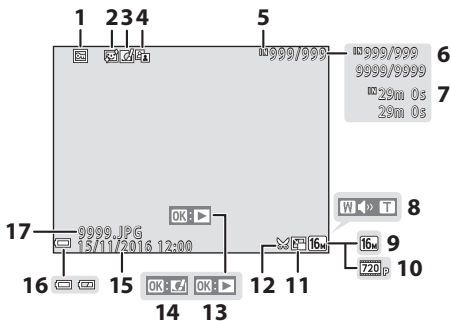

<b>1</b>	Védelem ikon.....	51	<b>10</b>	Videobeállítások.....	23, 55
<b>2</b>	Börlágyítás ikon.....	28	<b>11</b>	Kis kép ikon.....	29
<b>3</b>	Gyors effektusok ikon.....	26	<b>12</b>	Kivágás ikon.....	23, 30
<b>4</b>	D-Lighting ikon.....	27	<b>13</b>	Video-visszajátzási segéd.....	23, 39
<b>5</b>	Belső memória kijelzése.....	8	<b>14</b>	Gyors effektusok útmutató.....	17, 26
<b>6</b>	Aktuális kép száma/ képek száma összesen		<b>15</b>	Fényképezési dátum és idő.....	9
<b>7</b>	Videó hossza		<b>16</b>	Akkumulátor töltöttségi szintjének jelzése	11
<b>8</b>	Hangerőjelző.....	39	<b>17</b>	Fájl száma és típusa.....	71
<b>9</b>	Képmód.....	42			

# Előkészület a fényképezéshez

## Az elemek/akkumulátorok és a memóriakártya behelyezése

### 1 Nyissa ki az akkumulátor-foglalatot/kártyafedelelet.

- Fordítsa fejjel lefelé a fényképezőgépet, hogy ki ne essenek az elemek/akkumulátorok.



### 2 Helyezze be az elemeket/akkumulátorokat és a memóriakártyát.

- Győződjön meg róla, hogy a pozitív (+) és a negatív (-) érintkezők helyes irányban állnak, és helyezze be az elemeket/akkumulátorokat.
- Győződjön meg a megfelelő tájolásáról, és csúsztassa be a memóriakártyát, amíg az a helyére nem kattann.

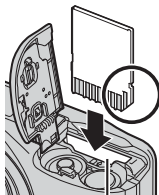
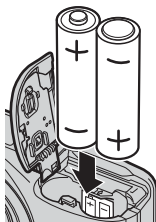

Kártyafoglalat

- ✓ Figyeljen oda, hogy a megfelelő irányba helyezze be a memóriakártyát**

***A memóriakártya fordított vagy rossz irányban történő behelyezése a fényképezőgép és a memóriakártya sérülését okozhatja.***

### 3 Csukja be az akkumulátor-foglalatot/kártyafedelelet.

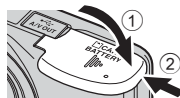

## Használható elemek/akkumulátorok

- Két LR6/L40 (AA méretű) alkáli elem (elemek mellékelve)\*
- Két FR6/L91 (AA méretű) lítium elem
- Két EN-MH2 Ni-MH (nikkel-fémhidrid) akkumulátor

\* A különböző gyártmányú alkáli elemek teljesítménye nagymértékben eltérhet. Bár az útmutatóban az szerepel, hogy az elemek mellékelve vannak, a fényképezőgép megvásárlásának országától vagy régiójától függően előfordulhat, hogy azok nincsenek mellékelve.

### ✓ Az elemekkel/akkumulátorokkal kapcsolatos megjegyzések

- Ne használjon egyszerre régi és új, vagy különböző típusú és gyártmányú elemeket/akkumulátorokat.
- Az alábbi hibákkal rendelkező elemek/akkumulátorok nem használhatók:

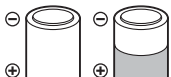

Sérült, hámló burkolatú elemek/akkumulátorok



Olyan elemek/akkumulátorok, melyek szigetelése nem fedi teljesen a negatív érintkező körüli területet

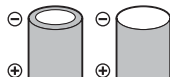

Lapos negatív érintkezőjű elemek/akkumulátorok

### ✓ A memóriakártyák formázása

Ha másik eszközben használt memóriakártyát helyez első ízben a fényképezőgépbe, először formázza meg azt a fényképezőgépben. Helyezze be a kártyát a fényképezőgépbe, nyomja meg a **MENU** gombot, és válassza ki a beállítás menü **Kártya formázása** (📄 25, 📷 65) elemét.

## Az akkumulátorok és a memóriakártya eltávolítása

Kapcsolja ki a fényképezőgépet, és ellenőrizze, hogy a bekapcsolást jelző fény és a monitor ki vannak kapcsolva, majd nyissa ki az akkumulátor-foglatot/kártyafedelelet.

Finoman nyomja be a memóriakártyát a fényképezőgépbe (1), hogy részben kiemelkedjen (2).

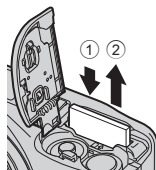

### Magas hőmérséklettel kapcsolatos figyelmeztetés

A fényképezőgép, az elemek/akkumulátorok és a memóriakártya közvetlenül a fényképezőgép használata után forrók lehetnek.

## A belső memória és a memóriakártya

A fényképezőgép adatai, beleértve a fényképeket és videókat, a fényképezőgép belső memóriájába vagy memóriakártyára menthetők. A fényképezőgép belső memóriájának használatához távolítsa el a memóriakártyát.



# A fényképezőgép bekapcsolása, és a nyelv, a dátum és az idő beállítása

A fényképezőgép első bekapcsolásakor megjelenik a nyelv kiválasztására, valamint a fényképezőgép órájának dátum- és időbeállítására szolgáló képernyő.

- Ha dátum és időpont beállítása nélkül lép ki, a fényképezés képernyőn villogni fog a  ikon.

## 1 A fényképezőgép bekapcsolásához nyomja meg a főkapcsolót.

- A monitor bekapcsol a fényképezőgép bekapcsolásakor.
- A fényképezőgép kikapcsolásához nyomja meg újra a főkapcsolót.

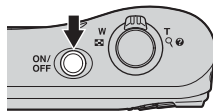

## 2 A ▲▼ választógombbal jelölje ki a kívánt nyelvet, és nyomja meg az gombot.

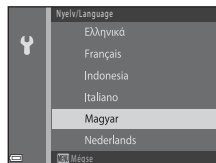

## 3 A ▲▼ gombokkal válassza ki az **Igen** lehetőséget, majd nyomja meg az gombot.

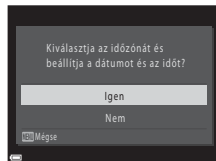

**4** A ◀▶ gombokkal válassza ki az otthoni időzónát, és nyomja meg az **OK** gombot.

- Nyomja meg a ▲ gombot a nyári időszámítás bekapcsolásához (a térkép felett megjelenik a ☀️ jelzés).  
Nyomja meg a ▼ gombot a kikapcsoláshoz.



**5** A ▲▼ gombokkal válassza ki a dátumformátumot, majd nyomja meg az **OK** gombot.

**6** Állítsa be a dátumot és az időt, és nyomja meg az **OK** gombot.

- A ◀▶ gombokkal válasszon ki egy mezőt, majd használja a ▲▼ gombokat a dátum és az idő beállításához.
- Válassza ki a perc mezőt, majd nyomja meg az **OK** gombot a beállítás megerősítéséhez.

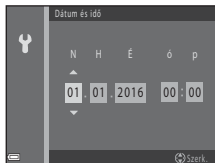

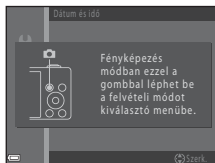

**7** A megerősítő képernyő megjelenésekor a ▲▼ gombokkal válassza ki az **Igen** opciót, majd nyomja meg az **OK** gombot.

**8** Nyomja meg a 📷 (fényképezés mód) gombot.

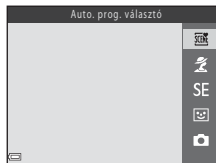

9 A ▲▼ gombokkal válassza ki az **Auto. prog. választó** lehetőséget, majd nyomja meg az **OK** gombot.



- A fényképezőgép fényképezés módba lép, ahol Auto. prog. választó módban készíthet képeket.
- Fényképezés közben ellenőrizheti az akkumulátor töltöttségi szintjét és a még készíthető képek számát.
  - Akkumulátor töltöttségi szintjének jelzése : Az elem/akkumulátor töltöttségi szintje magas.
  - : Az elem/akkumulátor töltöttségi szintje alacsony. Készüljön fel az elemek/akkumulátorok cseréjére.
- Még elkészíthető képek száma  
Megjelenik a még készíthető képek száma. Az **IN** felirat jelenik meg, ha a fényképezőgépben nem található memóriakártya, és a képek a belső memóriában kerülnek mentésre.

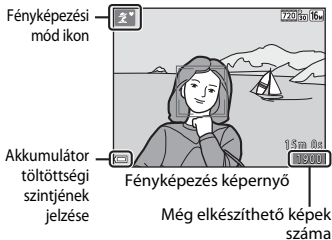

## Az automatikus kikapcsolás funkció

- Ha körülbelül 30 másodpercig nem használja a fényképezőgépet, a monitor kikapcsol, a fényképezőgép készenléti módba vált és a bekapcsolás jelzőfény villog. A fényképezőgép körülbelül három percnyi készenléti módban töltött idő után kikapcsol.
- A fényképezőgép készenléti üzemmódba lépéséig eltelt idő az **Automatikus kikapcs.** beállításban módosítható a beállítás menüben (📖 25, 🎧64).
- A fényképezőgép készenléti üzemmódjában a monitor az alábbi műveletek bármelyikére újra bekapcsol:
  - Főkapcsoló, kioldógomb, 📷 (fényképezés mód) gomb, ▶ (visszajátzás) gomb vagy
  - (📺 videofelvétel) gomb megnyomása

## A nyelv, valamint a dátum és az idő beállításának módosítása

- Ezeket a beállításokat a 🗑️ beállítás menü **Nyelv/Language** és **Időzóna és dátum** lehetőségeiben módosíthatja (📖 25).
- A 🗑️ beállítás menüben be- vagy kikapcsolhatja a nyári időszámítást az **Időzóna és dátum**, majd az **Időzóna** lehetőség kiválasztásával. Nyomja meg a választógomb ▶, majd ▲ oldalát a nyári időszámítás bekapcsolásához és az óra egy órával előbbre állításához, vagy a ▼ oldalt a nyári időszámítás kikapcsolásához és az óra egy órával korábbra állításához.

## Az óraakkumulátor

- A fényképezőgép órája egy beépített akkumulátorról működik. Az óraakkumulátor a fényképezőgép főakkumulátorainak/elemeinek behelyezésekor, illetve a külön megvásárolható hálózati tápegység csatlakoztatásakor töltődik fel, és körülbelül tíz órás töltés után több napig működőképes marad.
- Ha a fényképezőgép óraakkumulátora lemerül, bekapcsoláskor a dátum és idő beállítására szolgáló képernyő jelenik meg. Állítsa be újra a dátumot és az időt. További tudnivalóért lásd a „A fényképezőgép bekapcsolása, és a nyelv, a dátum és az idő beállítása” című rész 3. lépését (📖 9).

# A fényképezőgép használata

## Fényképezés Auto. prog. választó módban

### 1 Tartsa a fényképezőgépet mozdulatlanul.

- Ne helyezze az ujjait és más tárgyakat az objektív, a vaku, a mikrofon és a hangszóró elé.
- Ha álló tájolású fényképet készít, ügyeljen rá, hogy a vaku az objektív felett legyen.

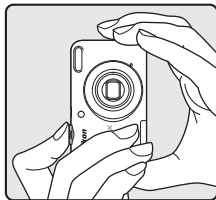
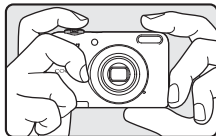

### 2 Komponálja meg a képet.

- Mozgassa a zoomvezérlőt a zoom pozíció módosításához (15).
- Ha a fényképezőgép automatikusan meghatározta a motívumprogram módot, a fényképezési mód ikon megváltozik.

Kicsinyítés      Nagyítás

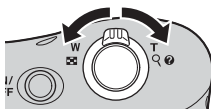

### 3 Nyomja le félig a kioldógombot (📖 15).

- Amikor a téma éles, a fókuszmező zölden világít.
- Több fókuszmező világithat zölden.
- A digitális zoom használata esetén a fényképezőgép a képmező közepén található témára állítja az élességet, de a fókuszmező nem jelenik meg. Az élesség rögzítése után az élességjelző (📖 3) zöld színűre vált.
- Ha a fókuszmező vagy az élességjelző villog, a fényképezőgép nem tudja beállítani az élességet. Komponálja újra a képet, majd ismét nyomja le félig a kioldógombot.

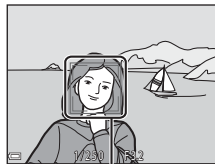
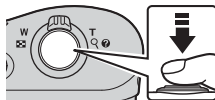

Fókuszmező

### 4 Az ujjá felemelése nélkül nyomja le teljesen a kioldógombot (📖 15).



## A zoom használata

A zoomvezérlő mozgatásakor az objektív pozíciója változik.

- A témára való ráközelítés: Mozgassa a **T** (telefotó) felé
- Távolítás és nagyobb képtér megjelenítése: Mozgassa a **W** (nagy látószög) felé

A fényképezőgép bekapcsolásakor a zoom a maximális nagyítószögű helyzetbe áll be.

- A zoomvezérlő használatakor a monitor felső részén megjelenik a zoom kijelző.
- A digitális zoom – ami lehetővé teszi a téma további, a maximális optikai zoomarány körülbelül legfeljebb 4x-eséig való nagyítását – a zoomvezérlőnek a **T** irányba mozgatásával és ott tartásával aktiválható, amikor a fényképezőgép a maximális optikai zoom pozícióban van.

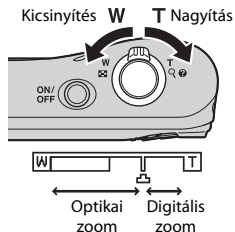



## Digitális zoom és interpoláció

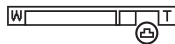



A digitális zoom használatakor a képmínőség az interpoláció miatt csökken, amikor a zoom túllépi a  pozíciót.



## A kioldógomb

<p>Nyomja le félig</p> 	<p>Az élesség és az expozíció (zárdió és rekesztérték) beállításához nyomja le óvatosan a kioldógombot (félig), amíg némi ellenállást nem érez. Az élesség és az expozíció mindaddig rögzített marad, amíg a kioldógombot félig lenyomva tartja.</p>
<p>Nyomja le teljesen</p> 	<p>A zár kioldásához és a kép elkészítéséhez nyomja le teljesen a kioldógombot. Ne nyomja le nagy erővel a kioldógombot, mert a fényképezőgép ettől bemozdulhat és a kép elmosódottá válhat. Finoman nyomja le a gombot.</p>

## **Megjegyzések az Auto. választó móddal kapcsolatban**



- A fényképezés körülményeitől függően előfordulhat, hogy a fényképezőgép nem választja ki a kívánt motívumprogram módot. Ebben az esetben válasszon másik fényképezési módot (4, 7, 8, 10).
- Ha a digitális zoom működik, a fényképezés mód ikon a  alakra vált.

## **Megjegyzések képek mentésével és a videók rögzítésével kapcsolatosan**

A még készíthető képek számának jelzése vagy a videó maximális hosszának jelzése villog a képek mentése vagy videó rögzítése közben. **Ne nyissa fel az akkumulátor-/kártyafoglat fedelét és ne távolítsa el a memóriakártyát vagy az elemeket/akkumulátorokat**, amikor jelzés villog. Ennek figyelmen kívül hagyása adatvesztéshez vezethet, illetve károsíthatja a fényképezőgépet vagy a memóriakártyát.

## **Állvány használata**

Állvány használatát javasoljuk a fényképezőgép stabilizálásához az alábbi esetekben.

- Fényképezés gyenge megvilágításnál
- Ha akkor fényképez, amikor vaku mód (12) beállítása  (ki)
- A telefontó beállítás használatakor





# Képek visszajátszása

**1** Nyomja meg a  (visszajátszás) gombot a visszajátszás módba való belépéshez.

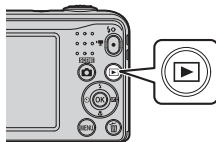
- Ha lenyomva tartja a  (visszajátszás) gombot a fényképezőgép kikapcsolt állapotában, a fényképezőgép visszajátszás módba kapcsol be.





**2** A választógomb     részével válassza ki a megjeleníteni kívánt fényképet.



- A fényképezés módba való visszatéréshez nyomja meg a  gombot vagy a kioldógombot.
- Ha **OK**: látható a teljes képes visszajátszás módban, megnyomhatja az **OK** gombot, hogy a képen egy effektust alkalmazzon (26).



Teljes képes visszajátszás

- Teljes képes visszajátszás módban mozgassa a zoomvezérlőt **T**() irányba a kép nagyításához (23).







- Teljes képes visszajátszás módban a zoomvezérlőt **W**() irányba mozgatva a képeket úgynevezett „kisképek” listájaként jelenítheti meg (24).

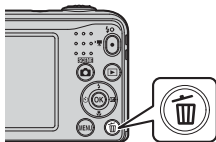

# Képek törlése

- 1** A monitoron pillanatnyilag megjelenített kép törléséhez nyomja meg a  (törlés) gombot.



- 2** A   választógombokkal válassza ki az **Aktuális kép** lehetőséget, majd nyomja meg az  gombot.

- **Aktuális kép:** Az aktuálisan látható kép törlődik.
- **Kijelölt képek törlése:** Egyszerre több kiválasztott kép törlődik ( 19).
- **Összes kép:** Az összes kép törlődik.
- Nyomja meg a **MENU** gombot a törlés nélkül való kilépéshez.

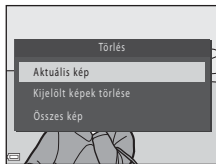

- 3** Válassza ki az **Igen** lehetőséget, majd nyomja meg az  gombot.

- A törölt képek nem állíthatók vissza.

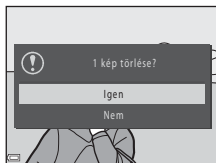



## A Kijelölt képek törlése képernyő használata

**1** A választógomb ◀▶ részeivel jelölje ki a törölni kívánt képet, majd a  megjelenítéséhez nyomja meg a ▲ részt.

- Ha törölni kívánja a kiválasztást, a  törléséhez nyomja meg a ▼ gombot.
- A zoomvezérlőt (1) mozgassa T (Q) irányba a teljes képes vagy W (Z) irányba a kisképes visszajátzásra váltáshoz.



**2** A törölni kívánt képekhez adja hozzá a  jelet, majd a kiválasztás megerősítéséhez nyomja meg az  gombot.

- Egy megerősítő párbeszédpanel jelenik meg. Kövesse a monitoron megjelenő utasításokat.

 **Az utoljára készített kép törlése fényképezés módban**

Az utoljára készített kép törléséhez fényképezés módban nyomja meg a  gombot.

## A vaku és az önkioldó használata

A választógombbal beállíthatja a gyakran használt funkciókat, például a vakut vagy az önkioldót. A fényképezés képernyőn a következő funkciókat állíthatja be a választógomb ▲▼◀▶ gombjaival.

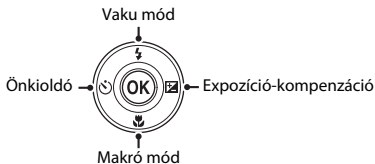

- **Vaku mód (11)**  
Kiválaszthatja a fényképezési körülményeknek megfelelő vaku módot.
- **Önkioldó (14)**  
Ha az **ON** értéket választja, a fényképezőgép a kioldógomb megnyomása után körülbelül 10 másodperccel kioldja a zárat.
- **Makró mód (15)**  
Használja a makró módot közeli képek készítésekor.
- **Expozíció-kompensáció (16)**  
Állíthat a kép általános fényerején.

Az elérhető funkciók a fényképezési módtól függően változnak.

# Fényképezési funkciók

## A fényképezés mód megváltoztatása

A következő fényképezés módok használhatók.

- **Auto. prog. választó (003)**  
A fényképezőgép a kép komponálásakor automatikusan kiválasztja az optimális motívumprogramot, hogy még egyszerűbbé tegye a fényképezést.
- **Motívumprogram mód (004)**  
A fényképezőgép a beállításait a választott motívumprogramhoz optimalizálja.
- **SE Speciális hatások (007)**  
A képekre a fényképezés során hatások alkalmazhatók.
- **Intelligens portré (008)**  
Ha a fényképezőgép mosolygó arcot észlel, a kioldógomb megnyomása nélkül, automatikusan készíthet képet (mosoly időzítő).  
Az emberi arcok bőrtónusának simításához a bőrlágyítás funkciót használhatja.
- **Automatikus mód (010)**  
Használja általános fényképezésre.  
A beállítások módosíthatók, hogy megfeleljenek a fényképezés körülményeinek és az elkészítendő képek típusának.

- 1 Nyomja meg a  (fényképezés mód) gombot a fényképezés képernyőn.

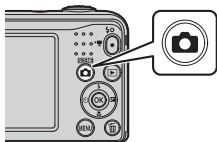

- 2 A ▲▼ választógombbal jelölje ki a fényképezés módot, és nyomja meg az OK gombot.

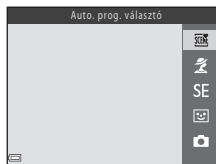

# Videók rögzítése és visszajátszása

## 1 Jelenítse meg a fényképezés képernyőt.

- Ellenőrizze a hátralévő videofelvételi időt.

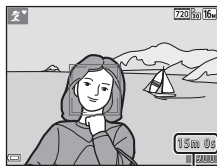

Hátralévő videofelvételi idő

## 2 A videofelvétel elindításához nyomja meg a

- (▶📹 videofelvétel) gombot.

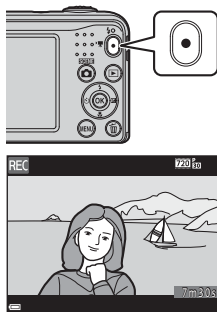

## 3 A rögzítés leállításához nyomja meg ismét a ● (▶📹 videofelvétel) gombot.

#### 4 Válasszon ki egy videót teljes képes visszajátzás módban, és nyomja meg az **OK** gombot.

- A videókat a videobeállítások ikon jelöli.
- További tudnivalókért lásd: „Videók rögzítése” (37).
- További tudnivalókért lásd: „Videók visszajátzása” (39).

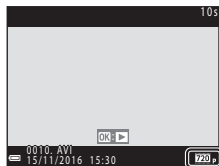

Videobeállítások



# A menük használata

A menükben a választógomb és az **OK** gomb segítségével navigálhat.

A következő menük érhető el.

- **Fényképezés menü (0041)**  
A **MENU** gomb megnyomásával érhető el a fényképezés képernyőn.  
Lehetővé teszi a képméret és -minőség, a sorozatfelvétel beállításai stb. módosítását.
- **Visszajátszás menü (0050)**  
A **MENU** gomb megnyomásával érhető el a képek teljes képes vagy kisképes visszajátszás módban való megtekintése során. Lehetővé teszi a képek szerkesztését, diavetítés lejátszását stb.
- **Videó menü (0055)**  
A **MENU** gomb megnyomásával érhető el a fényképezés képernyőn.  
Itt módosíthatja a videofelvétel beállításait.
- **Beállítás menü (0057)**  
Lehetővé teszi a fényképezőgép alapvető funkcióinak, pl. a dátum és idő, kijelző nyelve stb. módosítását.

## 1 Nyomja meg a **MENU** (menü) gombot.

- Megjelenik a menü.

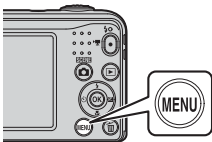

## 2 Nyomja meg a **▼** választógombot.

- Az aktuális menü ikon sárga színben jelenik meg.



Menü ikonok

### 3 A választógomb ▲▼ részei segítségével válassza ki a kívánt menü ikont.

- A menü megváltozott.

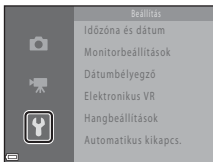

### 4 Nyomja meg az OK gombot.

- A menüopciók kiválaszthatóvá válnak.

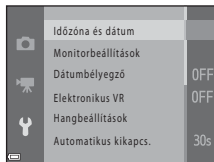

### 5 A választógomb ▲▼ részei segítségével válassza ki a menü opciót, majd nyomja meg az OK gombot.

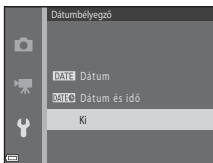

- Megjelennek a kiválasztott menü opció beállításai.

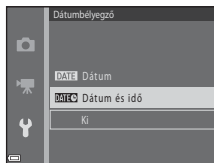

### 6 A választógomb ▲▼ részei segítségével válassza ki a beállítást, majd nyomja meg az OK gombot.

- A kiválasztott beállítást ezzel alkalmazta.
- Ha végzett a menü használatával, nyomja meg a MENU gombot.



- Bizonyos menü opciók az aktuális fényképezés módtól vagy a fényképezőgép állapotától függően nem állíthatók be.
- Ha a kijelzőn valamely menü látható, a fényképezés módba lépéshez nyomja meg a kioldógombot, a  (fényképezés mód) gombot vagy a  (videófelvétel) gombot.

# A fényképezőgép csatlakoztatása televízióhoz, számítógéphez vagy nyomtatóhoz

## Csatlakoztatási módok

Tovább fokozhatja a fényképek és videók megtekintésének élményét, ha a fényképezőgépet TV-hez, számítógéphez vagy nyomtatóhoz csatlakoztatja.

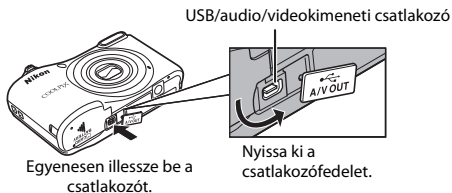

- Mielőtt külső eszökhöz csatlakoztatja, ellenőrizze, hogy elegendő-e az akkumulátor töltöttségi szintje, majd kapcsolja ki a fényképezőgépet. Ügyeljen arra, hogy a leválasztás előtt a fényképezőgép ki legyen kapcsolva.
- Az EH-65A (külön beszerezhető) hálózati tápegység segítségével ez a fényképezőgép elektromos fali aljzatból is ellátható árammal. Ne használjon más hálózati tápegységtípust vagy -modellt, mivel az a fényképezőgép felforrósodásához vagy meghibásodásához vezethet.
- A csatlakoztatás módjával és a további műveletekre vonatkozó információkkal kapcsolatban lásd az adott eszköz dokumentációját ezen a dokumentumon kívül.

## Képek megtekintése TV készüléken

31



A fényképezőgéppel készített képek és videók TV-készüléken is megtekinthetők. A csatlakoztatás módja: Csatlakoztassa az EG-CP14 audio-video kábel videó- és audio dugaszát a TV megfelelő aljzataiba.

## Képek számítógépre másolása (ViewNX-i)

29



A képeket és videókat a megtekintéshez és a szerkesztéshez számítógépre másolhatja.

A csatlakoztatás módja: Csatlakoztassa a fényképezőgépet a számítógép USB-portjához az UC-E16 USB-kábellel.

- A számítógéphez való csatlakoztatás előtt telepítse a ViewNX-i alkalmazást a számítógépre (📖 29).

## Képek nyomtatása számítógép használata nélkül

32



Ha a fényképezőgépet PictBridge-kompatibilis nyomtatóhoz csatlakoztatja, számítógép használata nélkül is nyomtathat képeket.

A csatlakoztatás módja: Csatlakoztassa a fényképezőgépet közvetlenül a nyomtató USB-portjához az UC-E16 USB-kábellel.

## Képek számítógépre másolása (ViewNX-i)

### A ViewNX-i telepítése

A ViewNX-i ingyenes szoftver, amellyel a képeket és videókat számítógépre másolhatja a megtekintéshez és a szerkesztéshez.

A ViewNX-i telepítéséhez töltsse le a ViewNX-i telepítőjének legfrissebb verzióját a következő webhelyről, a telepítéskor pedig kövesse a képernyőn megjelenő utasításokat.

ViewNX-i: <http://downloadcenter.nikonimglib.com>

A rendszerkövetelményeket és további információkat lásd a régió Nikon webhelyén.

## Képek számítógépre másolása

### 1 Készítsen elő egy képet tartalmazó memóriakártyát.

Az alábbi módszerek bármelyikével a számítógépre másolhatja a képeket a memóriakártyáról.

- **SD memóriakártya-foglalat/kártyaolvasó:** Helyezze a kártyát a számítógépen található memóriakártya-foglalatba vagy a számítógéphez csatlakoztatott (kereskedelmi forgalomban kapható) kártyaolvasóba.
- **Közvetlen USB-kapcsolat:** Kapcsolja ki a fényképezőgépet, és ellenőrizze, hogy a memóriakártya a fényképezőgépben található. Csatlakoztassa a fényképezőgépet a számítógéphez az USB-kábellel. Kapcsolja be a fényképezőgépet.

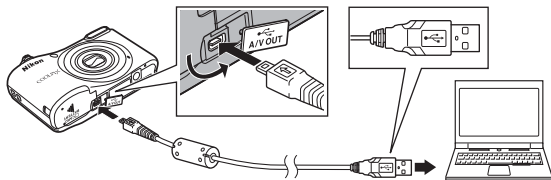

### A belső memóriába mentett képek áthelyezése a számítógépre

A műveletet az alábbi módszerek valamelyikével végezze el.

- A visszajátszás menü **Másolás** (☞ 25,  54) funkcióját használva másolja át a belső memóriába mentett képeket a memóriakártyára, majd helyezze át a memóriakártyára mentett képeket a számítógépre.
- Csatlakoztassa a fényképezőgépet a számítógéphez úgy, hogy nem helyez memóriakártyát a fényképezőgépbe.

Amennyiben egy üzenet arra kéri, hogy adjon meg egy programot, válassza a Nikon Transfer 2 alkalmazást.

- **A Windows 7 használata esetén**

Ha megjelenik a jobbra látható párbeszédpanel, kövesse az alábbi lépéseket a Nikon Transfer 2 kiválasztásához..

- 1 A(z) **Import pictures and videos (Képek és videók importálása)** menüben kattintson a **Change program (Programváltás)**

elemre. Megjelenik egy programválasztó párbeszédpanel; válassza ki a(z) Nikon Transfer 2 elemet, majd kattintson a(z) **OK** lehetőségre.

- 2 Kattintson duplán a(z) Nikon Transfer 2 ikonra.

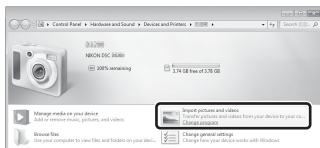

- **Windows 10 vagy Windows 8.1 használata esetén**

Ha megjelenik a jobbra látható párbeszédpanel, kövesse a párbeszédpanel utasításait, majd kattintson a következő lehetőségre: **Import File (Fájl importálása)/Nikon Transfer 2**.

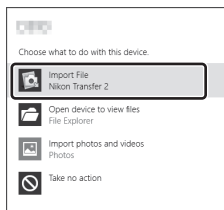
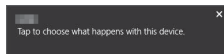

- **Mac OS X használata esetén**

Ha a Nikon Transfer 2 nem indul el automatikusan, indítsa el a Mac gépeken előre telepített **Image Capture (Képletöltő)** alkalmazást a fényképezőgép és a számítógép csatlakoztatása után, és válassza a Nikon Transfer 2 programot a fényképezőgép számítógéphez csatlakoztatásakor alapértelmezetten megnyíló alkalmazásként.

Ha a memóriakártya nagy számú képet tartalmaz, időbe telhet, amíg a Nikon Transfer 2 elindul. Várja meg, amíg a Nikon Transfer 2 elindul.

## Az USB-kábel csatlakoztatásával kapcsolatos megjegyzések

Ha a fényképezőgép USB-hubon keresztül csatlakozik, előfordulhat, hogy a kapcsolat nem működik.

## A ViewNX-i használata

További információkat az online súgóban talál.

## 2 A Nikon Transfer 2 elindulása után kattintson a következő elemre: **Start Transfer (Átvitel megkezdése)**.



**Start Transfer  
(Átvitel megkezdése)**

- Megkezdődik a képek átvitele. A képek átvitele után elindul a ViewNX-i, és megjeleníti az átmásolt képeket.

## 3 Szakítsa meg a kapcsolatot.

- Külső vagy belső kártyaolvasó használata esetén válassza ki a memóriakártyának megfelelő cserélhető meghajtó eltávolítási lehetőséget, majd vegye ki a kártyát az olvasóból.
- Ha a fényképezőgép a számítógéphez csatlakozik, kapcsolja ki a fényképezőgépet, és válassza le az USB-kábelt.















# Referencia fejezet

A Referencia fejezetben részletes információkat és tippeket talál a fényképezőgép használatával kapcsolatban.





## Fényképezés

---

 (Auto. prog. választó) mód.....	 03
Motívumprogram mód (a motívumprogramokhoz illő fényképezés).....	 04
Speciális hatások mód (hatások alkalmazása fényképezéskor).....	 07
Intelligens portré mód (mosolygó arcok fotózása).....	 08
 (automatikus) mód.....	 10
A választógombbal beállítható funkciók.....	 11
Egyidejűleg nem használható funkciók.....	 19
Élesség beállítása.....	 20



## Visszajátszás

---

Visszajátszás zoom.....	 23
Kisképes visszajátszás, naptár-megjelenítés.....	 24
Állókép szerkesztése.....	 25
A fényképezőgép csatlakoztatása televízióhoz (képek megtekintése TV-készüléken).....	 31
A fényképezőgép csatlakoztatása nyomtatóhoz (Direct Print (közvetlen nyomtatás)).....	 32







## Videók

---

Videók rögzítése.....	 37
Videók visszajátzása.....	 39



## Menü

---

A Fényképezés menükben elérhető beállítások.....	 41
A Fényképezés menü (  (automatikus) mód).....	 42
Az Intelligens portré menü.....	 48
A Visszajátzás menü.....	 50
A Videó menü.....	 55
A Beállítás menü.....	 57



## Kiegészítő információk

---

Hibaüzenetek.....	 68
Fájlnévek.....	 71
Külön megvásárolható tartozékok.....	 72

## (Auto. prog. választó) mód





A fényképezőgép a kép komponálásakor automatikusan felismeri a fényképezési motívumprogramot, hogy a motívumprogramhoz megfelelő beállításokkal egyszerűbb tegye a fényképezést.

Fényképezés mód →  (fényképezés mód) gomb →  (auto. prog. választó) mód  
→  gomb

Amikor a fényképezőgép automatikusan felismeri a fényképezési motívumprogramot, a fényképezés képernyőn megjelenő fényképezés mód ikon ennek megfelelően megváltozik.







	Portré
	Tájkép
	Éjszakai portré
	Éjszakai tájkép
	Közeli
	Ellenfény
	Egyéb motívumprogramok

### Az (Auto. prog. választó) módban használható funkciók

- Vaku mód (11)
- Önkioldó (14)
- Expozíció-kompensáció (16)
- Auto. prog. választó mód menü (41)

# Motívumprogram mód (a motívumprogramokhoz illő fényképezés)

Egy motívumprogram kiválasztásakor a fényképezőgép automatikusan az adott motívumhoz optimalizálja a beállításokat.

Fényképezés mód →  (fényképezés mód) gomb →  (felülről a második ikon\*) →   
→   → válasszon egy motívumprogramot →  gomb

\* Az utoljára kiválasztott motívumprogram ikonja jelenik meg.



 Portré (alapbeállítás)	 Tájkép <sup>2</sup>	 Sport <sup>1</sup> (  5)	 Éjszakai portré <sup>3</sup> (  5)
 Összejövetel/ beltéri <sup>1</sup> (  5)	 Vízpart <sup>1</sup>	 Hó <sup>1</sup>	 Naplemente <sup>1,3</sup>
 Alkonyat/hajnal <sup>2,3</sup>	 Éjszakai tájkép <sup>2,3</sup>	 Közele <sup>1</sup> (  5)	 Étél <sup>1</sup> (  5)
 Tűzijáték <sup>2,3</sup> (  6)	 Ellenfény <sup>1</sup> (  6)	 Háziállat portré (  6)	

<sup>1</sup> A fényképezőgép az élességet a kép közepén lévő területre állítja be.

<sup>2</sup> A fényképezőgép a végtelenbe fókuszál.

<sup>3</sup> Állvány használata javasolt, mert a záridő hosszú.

## Az egyes motívumprogramok leírásának megtekintése (súgó megjelenítése)

Válasszon egy motívumprogramot, és mozgassa a zoomvezérlőt (📖 1) a **T** () állásba a motívumprogram leírásának megtekintéséhez. Az eredeti képernyőre való visszatéréshez mozgassa a zoomvezérlőt ismét a **T** () állásba.

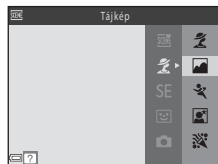

# Tippek és megjegyzések

## Sport

- A kioldógombot teljesen lenyomva tartva a fényképezőgép legfeljebb kb. 6 képet készít sorozatfelvételen, körülbelül 1,2 kép/mp sebességgel (a **Képmód**  **4608 x 3456** beállítása mellett).
- A sorozatfelvétel fényképezési sebessége a képmód aktuális beállításától, a használt memóriakártyától és a fényképezés körülményeitől függően változhat.
- Az élességállítás, az expozíció és a színárnyalat minden sorozatban az első képnél meghatározott értéken marad.

## Éjszakai portré

- A vaku mindig villan.



## Összejövétel/beltéri

- A fényképezőgép rázkódásának hatásait a fényképezőgépet szilárdan tartva kerülheti el.

## Közeli

- A makró mód ( 15) engedélyezve van, és a fényképezőgép automatikusan a legközelebbi pozícióra nagyít, amelyre a fényképezőgép képes beállítani az élességet.

## Étel

- A makró mód ( 15) engedélyezve van, és a fényképezőgép automatikusan a legközelebbi pozícióra nagyít, amelyre a fényképezőgép képes beállítani az élességet.
- A színárnyalatot a   választógombok segítségével módosíthatja. A színárnyalat-beállítást a fényképezőgép eltárolja a memóriájába - ez a beállítás még a fényképezőgép kikapcsolása után is megmarad.

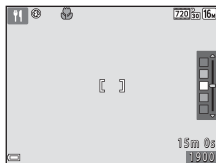





## Tűzijáték

- A záridő mindig körülbelül négy másodperc.



## Ellenfény

- A vaku mindig villan.

## Háziállat portré

- Ha a fényképezőgépet kutyára vagy macskára irányítja, a fényképezőgép felismeri a háziállat arcát, és arra állítja be az élességet. Alapbeállítás szerint a zár automatikusan kiold, amikor a fényképezőgép egy kutya vagy macska arcát észleli (háziállat portré automatikus kioldással).
- A  **Háziállat portré** kiválasztása után megjelenő képernyőn válassza az  **Egy kép** vagy a  **Sorozatfelvétel** lehetőséget.
  -  **Egy kép**: Amikor egy kutya vagy macska arcát érzékeli, a fényképezőgép készít egy képet.
  -  **Sorozatfelvétel**: Amikor egy kutya vagy macska arcát érzékeli, a fényképezőgép három képet készít sorozatban.

## Háziállat portré automatikus kioldása

- Nyomja meg a választógomb  részét a **Háziállat portré automatikus kiold.** beállításainak módosításához.
  - : A zár automatikusan kiold, amikor a fényképezőgép kutya vagy macska arcát észleli.
  - **OFF**: A fényképezőgép akkor sem oldja ki automatikusan a zárat, ha kutya vagy macska arcát ismeri fel. Nyomja le a kioldógombot.
- A **Háziállat portré automatikus kiold.** beállítása az **OFF** értékre módosul öt sorozat elkészítése után.
- Fénykép készítésére a **Háziállat portré automatikus kiold.** beállításától függetlenül a kioldógomb lenyomásával is lehetőség van. A  **Sorozatfelvétel** kiválasztása esetén a kioldógombot teljesen lenyomva tartva folyamatosan készíthet képeket.

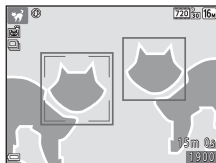

## Fókuszmező

- Amikor a fényképezőgép arcot érzékel, az arc egy sárga keretben jelenik meg. Amikor a fényképezőgép egy kettős keretben (fókuszmező) megjelenített arcra állítja az élességet, a kettős keret színe zöldre változik. Abban az esetben, ha a fényképezőgép nem érzékel arcokat, a kép közepén lévő témára állítja az élességet.
- Bizonyos fényképezési körülmények esetén előfordulhat, hogy a fényképezőgép nem ismeri fel a háziállat arcát, és helyette más témát jelenít meg a keretben.





## Speciális hatások mód (hatások alkalmazása fényképezéskor)



A képekre a fényképezés során hatások alkalmazhatók.

Fényképezés mód →  (fényképezés mód) gomb → SE (felülről a harmadik ikon\*) → ►  
→ ▲▼ → válasszon egy hatást →  gomb

\* Az utoljára kiválasztott hatás ikonját jeleníti meg.

Típus	Leírás
<b>SE</b> Nosztalgikus szépia (alapbeállítás)	Szépia tónust ad a képnek és lecsökkenti a kontrasztját, hogy régi fénykép benyomását keltsse.
 Erős kontr. monokróm	Fekete-fehérre módosítja a képet, és éles kontrasztot ad neki.
 Kiválasztott szín*	Fekete-fehér kép készítése, amelyben egy adott szín megmarad.
<b>POP</b> Pop*	Növeli a teljes kép színtelítettségét, hogy élénkebbé tegye azt.
<b>CO</b> Cianotípia	A teljes kép színét kék tónusúra változtatja.
 Tükör*	Kétoldali szimmetrikus képet készít, amelynek jobb oldala a bal oldal megfordított tükörképe.

\* Az effektus nem alkalmazható a videókra.

- A fényképezőgép az élésséget a kép közepén lévő területre állítja be.
- A **Kiválasztott szín** kiválasztásakor a ▲▼ választógombbal jelölje ki a kívánt színt, és a szín alkalmazásához nyomja meg az  gombot. A színválasztás módosításához nyomra meg újra az  gombot.



## Intelligens portré mód (mosolygó arcok fotózása)

Ha a fényképezőgép mosolygó arcot észlel, a kioldógomb megnyomása nélkül, automatikusan készíthet képet (mosoly időzítő (👉48)). Az emberi arcok bőrtónusának simítására a bőr lágyítás funkciót használhatja.

Fényképezés mód → 📷 (fényképezés mód) gomb → 😊 Intelligens portré mód → OK gomb

### 1 Komponálja meg a képet.

- Irányítsa a fényképezőgépet egy emberi arcra.

### 2 A kioldógomb lenyomása nélkül várja meg, amíg a személy elmosolyodik.

- Ha a fényképezőgép úgy érzékeli, hogy a kettős keretben lévő arc mosolyog, automatikusan kioldja a zárat.
- Amikor a fényképezőgép mosolygó arcot érzékel, automatikusan kioldja a zárat.

### 3 Fejezze be az automatikus fényképezést.

- A fényképezés befejezéséhez hajtsa végre az alábbi műveletek egyikét.
  - Állítsa a **Mosoly időzítő** funkciót **Ki** értékre.
  - Nyomja meg a 📷 gombot, és válasszon másik fényképezési módot.

### ✓ **Megjegyzések az Intelligens portré módról**

Bizonyos fényképezési körülmények esetén elképzelhető, hogy a fényképezőgép nem ismeri fel az arcokat és nem képes észlelni a mosolyt (👉20). A kioldógomb szintén használható a fényképezéshez.

### 📌 **Ha az önkioldó jelzőfény villog**

Ha mosoly időzítőt használ, az önkioldó jelzőfény villog, ha a fényképezőgép felismer egy arcot, és gyorsan villog a zár kioldása után.





## Az Intelligens portré módban használható funkciók

- Vaku mód (👁️11)
- Önkioldó (👁️14)
- Expozíció-kompenzáció (👁️16)
- Intelligens portré menü (👁️41)





## (automatikus) mód

Használja általános fényképezésre. A beállítások módosíthatók, hogy megfeleljenek a fényképezés körülményeinek és az elkészítendő képek típusának.

Fényképezés mód →  (fényképezés mód) gomb →  (automatikus) mód →  gomb

- A fényképezőgép az élességet a kép közepén lévő területre állítja be.

### Az (automatikus) módban használható funkciók

- Vaku mód (11)
- Önkioldó (14)
- Makró mód (15)
- Expozíció-kompenzáció (16)
- Fényképezés menü (41)

## A választógombbal beállítható funkciók

Az elérhető funkciók a fényképezés módjától függően változnak (👁️17).

### A vaku használata

Ha 📷 (automatikus) módot és egyéb fényképezési módokat használ, kiválaszthatja a fényképezés körülményeinek megfelelő vaku módot.

1 Nyomja meg a ▲ (🔌) választógombot.



2 Válassza ki a kívánt vaku módot (👁️12), és nyomja meg az OK gombot.

- Ha néhány másodpercen belül nem hagyja jóvá a beállítást az OK gombbal, a kiválasztott beállítást a készülék nem fogja alkalmazni.

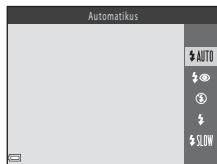

## Elérhető vaku módok



### Automatikus

A vaku szükség esetén, például gyenge megvilágításnál villan.

- A vaku mód ikon közvetlenül a beállítás végrehajtása után jelenik meg a fényképezés képernyőn.



### Autom., vörössz.-hatás csökk.

A vaku miatt fellépő vörösszemhatás csökkentése a portrékon (👁️ 13).



### Ki

A vaku nem működik.

- Javasoljuk, használjon állványt a fényképezőgép stabilizálására, ha kevés fény mellett fotózik.



### Derítés

A vaku minden fényképezéskor villan. Árnyékos helyek, ellenfényben levő témák „derítésére” (megvilágítására) alkalmas.



### Hosszú záridős szinkron

Olyan esti vagy éjszakai portrékhoz használható, amelyek hátere is látható. A vaku villan, ha meg kell világítani a főtémát vagy éjszakai, illetve gyengén megvilágított háttér fényképezéséhez a készülék hosszú záridőt használ.

## A vaku jelzőfénye



A vaku állapotát a kioldógombot félig lenyomva ellenőrizheti.

- Be: A vaku a kioldógomb teljes lenyomásakor villan.
- Villog: A vaku töltődik. A fényképezőgéppel nem lehet fényképezni.
- Ki: Fényképezéskor a vaku nem villan.

Ha az akkumulátor töltöttsége alacsony, a monitor a vaku töltődésekor kikapcsol.



## A vaku mód beállítása

- A beállítás egyes fényképezési módokhoz esetleg nem használható (17).
- Az  (automatikus) módban alkalmazott beállítás a fényképezőgép kikapcsolása után is megmarad.

## Vörösszemhatás-csökkentés

A fényképezőgép kis intenzitású elővillantásokat végez a vaku fő felvillanása előtt, hogy csökkentse a vörösszemhatást. Továbbá, ha a fényképezőgép a kép mentése közben „vörös szemet” érzékel, az érintett területet a fájl mentése közben feldolgozza a vörösszemhatás-csökkentés érdekében.

Fényképezés közben vegye figyelembe az alábbiakat:

- Az elővillantások miatt a zár kioldására a kioldógomb megnyomásához képest némi késéssel kerül sor.
- A szokásosnál hosszabb időbe telhet a fényképek elmentése.
- A vörösszemhatás-csökkentés nem minden esetben jár a várt eredménnyel.
- Néhány esetben a gép szükségtelenül alkalmazhatja a képen a vörösszemhatás-csökkentést. Ilyen esetben válasszon másik vaku módot, és készítse el újra a felvételt.

## Az önkioldó használata

A fényképezőgép önkioldóval is rendelkezik, amely lehetővé teszi, hogy a kioldógomb lenyomása után körülbelül tíz másodperces késleltetéssel készüljön el a kép.

### 1 Nyomja meg a ◀ (☺) választógombot.



### 2 Válassza ki az **ON** lehetőséget, majd nyomja meg az **OK** gombot.

- Ha néhány másodpercen belül nem hagyja jóvá a beállítást az **OK** gombbal, a kiválasztott beállítást a készülék nem fogja alkalmazni.
- Amikor a fényképezési mód a **Háziállat portré** motívumprogramra van állítva, megjelenik a  (háziállatportré automatikus kioldással) ikon (☺6). Az önkioldó nem használható.



### 3 Komponálja meg a képet, majd nyomja le félig a kioldógombot.

- A fényképezőgép rögzíti az élességet és az expozíciót.



### 4 Nyomja le teljesen a kioldógombot.

- A visszaszámlálás elindul. Az önkioldó jelzőfény villog, majd körülbelül egy másodperccel a zár kioldása előtt folyamatosan kezd villogítani.
- A zár kioldása után az önkioldó beállítása **OFF** (Ki) lesz.
- A visszaszámlálás leállításához nyomja le újra a kioldógombot.



### Az önkioldó beállítása

A beállítás egyes fényképezési módokhoz esetleg nem használható (☺17).

# A makró mód használata

Használja a makró módot közeli képek készítésekor.

- 1 Nyomja meg a  választógombot.



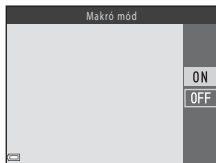

- 2 Válassza ki az **ON** lehetőséget, majd nyomja meg az  gombot.

- Ha néhány másodpercen belül nem hagyja jóvá a beállítást az  gombbal, a kiválasztott beállítást a készülék nem fogja alkalmazni.



- 3 A zoomvezérlő használatával állítsa a zoomarányt olyan állásba, ahol a  és a zoom kijelző zöld színnel világít.



- Ha a zoomarány olyan pozícióban van, hogy a  és a zoom kijelző is zölden világít, a fényképezőgép az objektívtől akár körülbelül 30 cm távolságra levő témára is képes beállítani az élességet.  
Ha a zoom olyan pozícióban van, hogy a  látható, a fényképezőgép az objektívtől akár körülbelül 10 cm távolságra levő témára is képes beállítani az élességet.



## Megjegyzések a vaku használatával kapcsolatban

Előfordulhat, hogy a vaku nem képes teljesen megvilágítani a témát, ha az 50 cm-nél közelebb van.

## A makró mód beállítása

- A beállítás egyes fényképezési módokhoz esetleg nem használható .
- Az  (automatikus) módban alkalmazott beállítás a fényképezőgép kikapcsolása után is megmarad.

# Fényerő beállítása (Expozíció-kompenzáció)

Állíthat a kép általános fényerején.

**1** Nyomja meg a  választógombot.



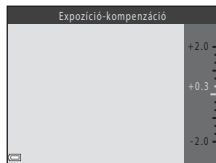

**2** Válasszon ki egy ellensúlyozási értéket, és nyomja meg az  gombot.

- A kép világosabbá tételéhez állítson be pozitív (+) értéket.
- A kép sötétebbé tételéhez állítson be negatív (-) értéket.
- Az ellensúlyozási értéket a készülék akkor is alkalmazza, ha nem nyomja meg az  gombot.













































## Az expozíció-kompenzáció értéke



- A beállítás egyes fényképezési módokhoz esetleg nem használható (17).
- Az  (automatikus) módban alkalmazott beállítás a fényképezőgép kikapcsolása után is megmarad.



# Alapbeállítások

Az egyes fényképezési módok alapbeállításai az alábbiak.

	Vaku (  )11)	Önkioldó (  )14)	Makró (  )15)	Expozíció-kompenzáció (  )16)
 (auto. prog. választó)	 AUTO <sup>1</sup>	Ki	Ki <sup>2</sup>	0.0
Motivumprogram				
 (portré)		Ki	Ki <sup>3</sup>	0.0
 (tájkép)	 <sup>3</sup>	Ki	Ki <sup>3</sup>	0.0
 (sport)	 <sup>3</sup>	Ki <sup>3</sup>	Ki <sup>3</sup>	0.0
 (éjszakai portré)	 <sup>4</sup>	Ki	Ki <sup>3</sup>	0.0
 (összejövétel/beltéri)	 <sup>5</sup>	Ki	Ki <sup>3</sup>	0.0
 (vízpart)	 AUTO	Ki	Ki <sup>3</sup>	0.0
 (hó)	 AUTO	Ki	Ki <sup>3</sup>	0.0
 (naplemente)	 <sup>3</sup>	Ki	Ki <sup>3</sup>	0.0
 (alkonyat/hajnal)	 <sup>3</sup>	Ki	Ki <sup>3</sup>	0.0
 (éjszakai tájkép)	 <sup>3</sup>	Ki	Ki <sup>3</sup>	0.0
 (közeleli)		Ki	Be <sup>3</sup>	0.0
 (étel)	 <sup>3</sup>	Ki	Be <sup>3</sup>	0.0
 (tűzijáték)	 <sup>3</sup>	Ki <sup>3</sup>	Ki <sup>3</sup>	0.0 <sup>3</sup>
 (ellenfény)	 <sup>3</sup>	Ki	Ki <sup>3</sup>	0.0
 (háziállat portré)	 <sup>3</sup>	 <sup>6</sup>	Ki	0.0
SE (speciális hatások)		Ki	Ki	0.0
 (intelligens portré)	 AUTO <sup>7</sup>	Ki <sup>8</sup>	Ki <sup>3</sup>	0.0
 (automatikus)	 AUTO	Ki	Ki	0.0

- <sup>1</sup> A fényképezőgép automatikusan az általa kiválasztott motívumprogramhoz megfelelő vaku módot állítja be. A  (ki) manuálisan választható ki.
- <sup>2</sup> A beállítás nem módosítható. Automatikusan átvált makró módba, ha a fényképezőgép **Közeli** módra vált.
- <sup>3</sup> A beállítás nem módosítható.
- <sup>4</sup> A beállítás nem módosítható. A vaku mód hosszú záridős szinkron és vörösszemhatás-csökkentés esetén fixen derítővakuzásra van beállítva.
- <sup>5</sup> Használhat vörösszemhatás-csökkentéssel kiegészített hosszú záridős szinkronvaku módot.
- <sup>6</sup> Őnkioldó nem használható. A háziállat portré automatikus kioldással funkció be- és kikapcsolható ().
- <sup>7</sup> Nem használható, ha a **Pislogásmentesítés** funkció **Be** értékre van állítva.
- <sup>8</sup> Beállítható, ha a **Mosoly időzítő** funkció **Ki** értékre van állítva.

## Egyidejűleg nem használható funkciók

Néhány funkció nem használható más menü opciókkal.

Korlátozott funkció	Opció	Leírás
Vaku mód	Sorozatfelvétel (📷46)	A <b>Sorozatfelvétel</b> használata esetén a vaku nem használható.
	Pislogásmentesítés (📷49)	Ha a <b>Pislogásmentesítés</b> beállítása <b>Be</b> , akkor a vaku nem használható.
Önkioldó	Mosoly időzítő (📷48)	A <b>Mosoly időzítő</b> használata esetén, az önkioldó nem használható.
Sorozatfelvétel	Önkioldó (📷14)	Az önkioldó használatakor a beállítás <b>Egy kép</b> értékre vált.
Zár hangja	Sorozatfelvétel (📷46)	A <b>Sorozatfelvétel</b> kiválasztásakor a zár hangja nem hallható.

# Élesség beállítása

A fókuszmező a fényképezési módtól függően változik.

## Az arcérzékelés használata

Az alábbi fényképezési módokban a fényképezőgép az arcérzékelést használja, hogy az élességet automatikusan emberi arcokra állítsa be.

- **Portré** vagy **Éjszakai portré** a **AF-ON** (auto. prog. választó) módban (👁️3)
- **Portré** vagy **Éjszakai portré** motívumprogram módban (👁️4)
- Intelligens portré mód (👁️8)

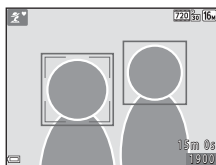

Ha a fényképezőgép több arcot érzékel, akkor a körül az arc körül, amelyre az élességet állítja, kettős keret, míg a többi körül egyszeres keret jelenik meg.

Ha a kioldógomb félig történő lenyomásakor a fényképezőgép nem ismer fel arcot, a kép közepén lévő témára állítja az élességet.

### **Megjegyzések az Arcérzékelés funkcióval kapcsolatosan**

- A fényképezőgép arcérzékelő képességét számos tényező befolyásolja, többek között az az irány, amerre az arcok néznek.
- A következő esetekben előfordulhat, hogy a fényképezőgép nem képes felismerni az arcokat:
  - Ha az arcok egy részét napszemüveg vagy más tárgy takarja
  - Amikor a képen látható arcok aránya a kompozícióhoz viszonyítva túl nagy vagy túl kicsi

## Bőrlágyítás alkalmazása

Az alábbi fényképezés módokban a kioldógomb megnyomásakor a fényképezőgép érzékeli az emberi arcokat és feldolgozza a fényképet az arcbőr tónusának lágyításához (maximum hármat).

- Intelligens portré mód (👤8)
- **Portré** vagy **Éjszakai portré** a **☑️** (auto. prog. választó) módban (👤3)
- **Portré** vagy **Éjszakai portré** motívumprogram módban (👤4)

### ☑️ Megjegyzések a bőrlágyítással kapcsolatban

- A képek mentése a fényképezés után a megszokottnál több időbe telhet.
- Bizonyos fényképezési feltételek mellett a kívánt bőrlágyítási hatás nem érhető el, és a bőr lágyítás a kép azon területein érvényesülhet, ahol nem látható arc.

## Automatikus élességállításra nem alkalmas témák

A élességállítás nem mindig működik megfelelően az alábbi esetekben. Ritkán előfordulhat, hogy a fókuszmező és az élességjelző zölden világít, de a téma mégsem éles:

- A téma nagyon sötét
- A kép jelentősen eltérő fényerejű részeket tartalmaz (például a nap a téma mögül süt, és ezért a téma nagyon sötétnek tűnik)
- A téma és a háttér között nincs elég kontraszt (például a portré alanya fehér ingben áll egy fehér fal előtt)
- A képen több objektum is található a fényképezőgéptől eltérő távolságokban (például a téma egy rács túoldalán helyezkedik el)
- Ismétlődő minták vannak a képen (függönyök, hasonló ablakok több sorban egy épületen)
- A téma gyorsan mozog

A felsorolt esetekben a kioldógombot többször félig lenyomva próbálja újból beállítani az élességet, esetleg állítsa az élességet egy másik, a fényképezőgéptől ugyanakkora távolságra levő témára, és használja az élességrögzítés funkciót (👤22).

# Élességrögzítés

Az élességrögzítés használata akkor javasolt, ha a fényképezőgép nem aktiválja a kívánt témát tartalmazó fókuszmezőt.

**1** Válassza az  (automatikus) módot (10).

**2** Állítsa a témát a keret közepére, és nyomja le félig a kioldógombot.

- Ellenőrizze, hogy a fókuszmező zöld színű-e.
- A fényképezőgép rögzíti a fókuszot és az expozíciót.

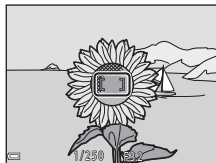

**3** Az ujj felemelése nélkül komponálja meg újra a képet.

- Tartsa ugyanazt a távolságot a fényképezőgép és a tárgy között.



**4** A felvétel elkészítéséhez nyomja le teljesen a kioldógombot.



## Visszajátszás zoom

Teljes képes visszajátszás módban (📖 17) a zoomvezérlő **T** (🔍) irányba történő mozgásával nagyíthatja fel a képet.

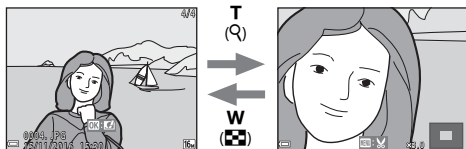

A kép teljes képes

visszajátszásban jelenik meg.

- A zoomarány módosításához mozgassa a zoomvezérlőt **W** (🔲) vagy **T** (🔍) irányba.
- A kép egy másik területének megtekintéséhez nyomja meg a ▲▼◀▶ választógombok egyikét.
- Nagyított kép megjelenítésekor nyomja meg az **OK** gombot a teljes képes visszajátszás módba váltáshoz.



### Képek kivágása

Nagyított kép megjelenítésekor megnyomhatja a **MENU** gombot a kép kivágásához, hogy a külön elmentett fájl csak a látható részt tartalmazza (🔗30).

## Kisképes visszajátszás, naptár-megjelenítés

Teljes képes visszajátszás módban (📖 17) a zoomvezérlőt **W** (🔍) irányba mozgatva a képeket kisképeként jelenítheti meg.



- A megjelenített kisképek számának módosításához mozgassa a zoomvezérlőt **W** (🔍) vagy **T** (🔍) irányba.
- Kisképes visszajátszás mód használatakor a ▲▼◀▶ választógombok segítségével válassza ki valamelyik képet, majd nyomja meg az **OK** gombot a teljes képes megjelenítéséhez.
- Naptár-megjelenítés nézetben nyomja meg a választógomb ▲▼◀▶ részét a dátum kiválasztásához, majd nyomja meg az **OK** gombot az azon a napon készített fényképek megjelenítéséhez.

### ☑ **Megjegyzések a naptár-megjelenítéssel kapcsolatban**

Ha úgy készített képeket, hogy még nem állította be a fényképezőgépen a dátumot, akkor azok a képek 2016. január 1. dátummal jelennek meg.



# Állóképek szerkesztése

## Képek szerkesztése előtt

A fényképezőgépen könnyen szerkesztheti a képeket. A szerkesztett másolatokat a gép különálló fájlként menti.

- A szerkesztett másolatok rögzítésének dátuma és időpontja megegyezik az eredeti fényképével.



### A képek szerkesztésének korlátozásai

- Egy kép legfeljebb 10 alkalommal szerkeszthető.
- Bizonyos méretű képek nem szerkeszthetők, és bizonyos funkciók sem használhatók a szerkesztéshez.

# Gyors effektusok: Színárnyalat vagy hangulat módosítása

Gyors effektusok típusa	Leírás
Játékkamera hatás 1/Játékkamera hatás 2/ Kereszthívás (vörös)/Kereszthívás (sárga)/ Kereszthívás (zöld)/Kereszthívás (kék)	Főként a színárnyalatot módosítja, és más kinézetet ad a képnek.
Lágy/Halszemoptika/Csillogás/Miniatűr hatás	Különböző effektusokkal dolgozza fel a képeket.

- 1** Jelenítse meg teljes képes visszajátszás módban a képet, amelyikre az effektust alkalmazni kívánja, és nyomja meg az **OK** gombot.



- 2** A választógombok **▲▼◀▶** segítségével jelölje ki a kívánt hatást, és nyomja meg az **OK** gombot.

- A zoomvezérlőt (□ 1) mozgassa **T** (Q) irányba a teljes képes vagy **W** (E) irányba a kisképes visszajátszásra váltáshoz.
- A szerkesztett kép mentése nélküli kilépéshez nyomja meg a **MENU** gombot.



- 3** Válassza ki az **Igen** lehetőséget, majd nyomja meg az **OK** gombot.
- Egy szerkesztett másolat jön létre.

## D-Lighting: A fényerő és a kontraszt növelése

▶ gomb (visszajátszás mód) → válasszon ki egy felvételt → MENU gomb → D-Lighting  
→ OK gomb

A ▲▼ választógombokkal válassza ki a **Rendben** lehetőséget, majd nyomja meg az **OK** gombot.

- A szerkesztett verzió a jobb oldalon jelenik meg.
- A másolat mentése nélküli kilépéshez válassza a **Mégse** lehetőséget, és nyomja meg az **OK** gombot.

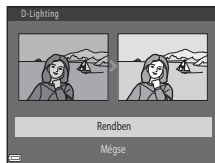

# Bőr lágyítás: Bőrtónus lágyítása

▶ gomb (visszajátszás mód) → válasszon ki egy felvételt → MENU gomb → Bőr lágyítás  
→ OK gomb

1 A ▲▼ választógombokkal válassza ki az alkalmazni kívánt effektus szintjét, és nyomja meg az OK gombot.

- Megjelenik a megerősítő párbeszédpanel, és a monitoron kinagyítva látható az arc, amelyre a hatást alkalmazta.
- A másolat mentése nélküli kilépéshez nyomja meg a ◀ választógombot.

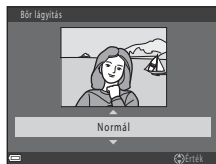

2 Tekintse meg az eredményt, és nyomja meg az OK gombot.

- Maximum 12, a kép közepéhez legközelebb eső arc bőrtónusának lágyítását végzi el a fényképezőgép.
- Ha egynél több arc került feldolgozásra, a többi arc megjelenítéséhez használja a ◀ gombokat.
- Nyomja meg a MENU gombot az alkalmazott effektus szintjének beállításához. A fényképezőgép monitorja visszatér az 1. lépésben bemutatott képernyőhöz.



## ✓ Megjegyzések a bőrlágyítással kapcsolatban

- A bőrlágyítás funkció nem használható, amennyiben nem érzékelhető arc a képen.
- Az arck irányától vagy a téma fényerejétől függően előfordulhat, hogy a fényképezőgép nem ismeri fel megfelelően az arckokat, vagy nem a várt módon végezhető el a bőrlágyítás funkció.

## Kis kép: Kép méretének csökkentése

▶ gomb (visszajátzás mód) → válasszon ki egy felvételt → MENU gomb → Kis kép → OK gomb

1 A ▲▼ választógombokkal válassza ki a másolat kívánt méretét, és nyomja meg az OK gombot.

- Az **4608 × 2592** képmód beállítással készült képek csak **640 × 360** méretben jeleníthetők meg.

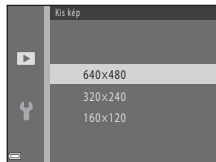

2 Válassza ki az **Igen** lehetőséget, majd nyomja meg az OK gombot.

- Egy szerkesztett másolat jön létre (körülbelül 1:16 tömörítési aránnyal).

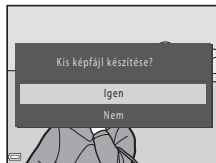

# Kivágás: Kivágott másolat készítése

**1** Mozgassa a zoomvezérlőt a kép nagyításához (0023).

**2** Finomítsa a kompozíciót, és nyomja meg a **MENU** gombot.

- Mozgassa a zoomvezérlőt a **T** (Q) vagy **W** (W) irányba a zoomarány állításához. Állítson be olyan zoomarányt, amelynél a **MENU** (V) látható.
- A **▲▼◀▶** választógombokkal mozgassa úgy a képet, hogy a monitort a másolni kívánt részlet töltse ki.



**3** Válassza ki az **Igen** lehetőséget, majd nyomja meg az **OK** gombot.

- Egy szerkesztett másolat jön létre.



## **Képméret**

Ha a kivágott másolat mérete 320 x 240 vagy kisebb, a kép a visszajátzás során kisebb méretben jelenik meg.

## **A kép kivágása a jelenlegi, álló tájolásban**

A **Kép elforgatása** opció (0053) segítségével forgassa a képet fekvő tájolásba. A kép kivágása után forgassa vissza a felvételt álló tájolásba.

# A fényképezőgép csatlakoztatása televízióhoz (képek megtekintése TV-készüléken)

A fényképezőgépet egy A/V-kábellel (☞72) televízióhoz csatlakoztatva a képeket és videókat a TV képernyőjén is megtekintheti.

## 1 Kapcsolja ki a fényképezőgépet, és csatlakoztassa a televízióhoz.

- Győződjön meg arról, hogy a dugaszok a megfelelő irányban állnak. Csatlakoztatáskor és leválasztáskor ne dugja be, illetve húzza ki ferdén a dugaszokat.

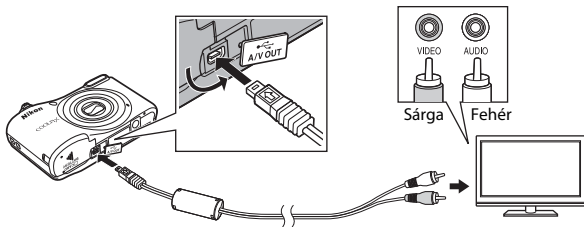

## 2 Állítsa be a TV bemenetét a külső videobemenet megjelenítésére.

- Részletes tájékoztatást a televízióhoz mellékelte dokumentációban talál.

## 3 Tartsa nyomva a gombot a fényképezőgép bekapcsolásához.

- A képek a televíziókészüléken jelennek meg.
- A fényképezőgép monitora nem kapcsol be.

## Ha a képek nem jelennek meg a televízión

Ellenőrizze, hogy a beállítási menüben a **Videó mód** (☞65) értéke megfelel a TV-készülék szabványának.

# A fényképezőgép csatlakoztatása nyomtatóhoz (Direct Print (közvetlen nyomtatás))

A fényképezőgép közvetlenül is csatlakoztatható PictBridge-kompatibilis nyomtatókhoz, így a képek közvetlenül, számítógép közbeiktatása nélkül nyomtathatók.

## A fényképezőgép csatlakoztatása nyomtatóhoz

- 1** Kapcsolja ki a fényképezőgépet.
- 2** Kapcsolja be a nyomtatót.
  - Ellenőrizze a nyomtató beállításait.
- 3** Csatlakoztassa a fényképezőgépet a nyomtatóhoz az USB-kábellel.
  - Győződjön meg arról, hogy a dugaszok a megfelelő irányban állnak. Csatlakoztatáskor és leválasztáskor ne dugja be, illetve húzza ki ferdén a dugaszokat.

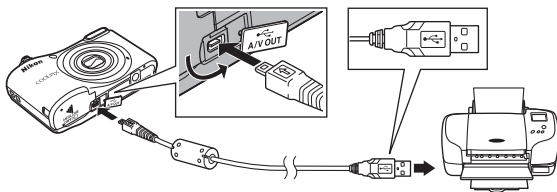



## 4 Kapcsolja be a fényképezőgépet.

- A fényképezőgép monitorján megjelenik a **PictBridge** kezdőképernyője (①), majd a **Kijelöltek nyomtatása** képernyő (②).

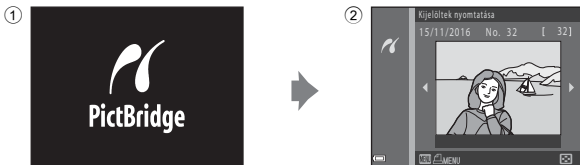

## Fényképek egyenkénti nyomtatása

### 1 Csatlakoztassa a fényképezőgépet egy nyomtatóhoz (☎32).

### 2 A választógombokkal jelölje ki a kívánt képet, majd nyomja meg az **OK** gombot.

- A zoomvezérlőt mozgassa **W** (☒) irányba a kis képes vagy **T** (☒) irányba a teljes képes visszajátzásra váltsához.

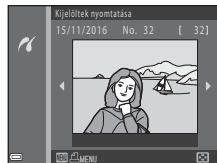

### 3 A **▲▼** gombbal válassza ki a **Másolatok** lehetőséget, majd nyomja meg az **OK** gombot.

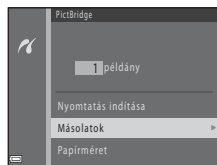

- 4** Válassza ki a példányszámot (legfeljebb kilenc), és nyomja meg az **OK** gombot.



- 5** Válassza ki a **Papírméret** lehetőséget, majd nyomja meg az **OK** gombot.

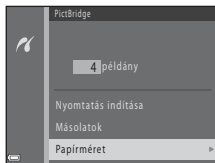

- 6** Válassza ki a kívánt papírméretet, és nyomja meg az **OK** gombot.

- A nyomtatón beállított papírméret használatához válassza ki az **Alapbeállítás** lehetőséget papírméret-beállításaként.
- A fényképezőgépen kiválasztható papírméret-beállításokat a használt nyomtató határozza meg.

- 7** Válassza ki a **Nyomatás indítása** lehetőséget, majd nyomja meg az **OK** gombot.

- Megkezdődik a nyomtatás.

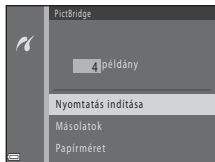

- 8** Amikor a nyomtatás befejeződött, kapcsolja ki a fényképezőgépet, és húzza ki az USB-kábelt.

# Több fénykép nyomtatása

**1** Csatlakoztassa a fényképezőgépet egy nyomtatóhoz (032).

**2** Amikor megjelenik a **Kijelöltek nyomtatása** képernyő, nyomja meg a **MENU** gombot.

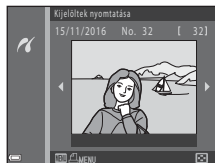

**3** A ▲▼ választógombokkal válassza ki a **Papírméret** lehetőséget, majd nyomja meg az **OK** gombot.

- A nyomtatási menüből való kilépéshez nyomja meg a **MENU** gombot.

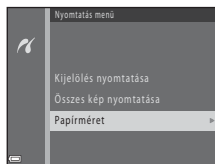

**4** Válassza ki a kívánt papírméretet, és nyomja meg az **OK** gombot.

- A nyomtatón beállított papírméret használatához válassza az **Alapbeállítás** lehetőséget a papírméret-beállításaként.
- A fényképezőgépen kiválasztható papírméret-beállításokat a használt nyomtató határozza meg.

**5** Válassza a **Kijelölés nyomtatása** vagy **Összes kép nyomtatása** lehetőséget, majd nyomja meg az **OK** gombot.

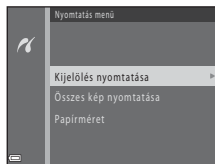

## Kijelölés nyomtatása

Válassza ki a képeket (legfeljebb 99-et), és adja meg az egyes képekre vonatkozó példányszámot (legfeljebb kilenc).

- A ◀▶ választógombokkal válassza ki a képeket, majd a ▲▼ oldallal adja meg a nyomtatandó másolatok számát.
- A nyomtatásra kijelölt képeket 🗑️ jelzi, illetve megjelenik rajtuk a beállított példányszám is. Ha a képekhez nem adott meg példányszámot, a válogatás törlődik.
- A zoomvezérlőt mozgassa T (Q) irányba a teljes képes vagy W (🔍) irányba a kis képes visszajátzásra váltáshoz.
- Nyomja meg az OK gombot, ha befejezte a beállítást.
- Amikor a jobb oldalon látható képernyő megjelenik, válassza ki a **Nyomatás indítása** lehetőséget, és nyomja meg az OK gombot a nyomtatás elkezdéséhez.

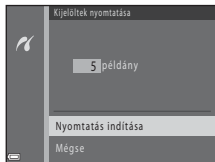

## Összes kép nyomtatása

A nyomtató egyenként kinyomtatja a belső memóriában vagy a memóriakártyán tárolt összes képet.

- Amikor a jobb oldalon látható képernyő megjelenik, válassza ki a **Nyomatás indítása** lehetőséget, és nyomja meg az OK gombot a nyomtatás elkezdéséhez.

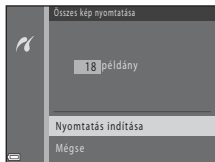

- 6 Amikor a nyomtatás befejeződött, kapcsolja ki a fényképezőgépet, és húzza ki az USB-kábelt.

## Videók rögzítése

- Ha a fényképezőgépbe nincs behelyezve memóriakártya (azaz a készülék a belső memóriáját használja), a **Videobeállítások** (☛55) **480/30p** vagy **240/30p** értékre van állítva. A **720/30p** beállítás nem választható ki.

### 1 Jelenítse meg a fényképezés képernyőt.

- Ellenőrizze a hátralévő videofelvételi időt.
- Ha a beállítás menü **Monitorbeállítások** (☛60) részében a **Fényképadatok** beállítása **Videokép+auto infó**, a rögzítés megkezdése előtt ellenőrizhető a videón látható képterület.
- Videó készítésekor a látószög (azaz a keretben látható képterület) szűkebb, mint az állóképeknél.

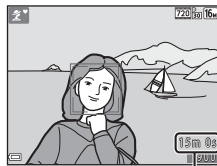

Hátralévő videofelvételi idő

### 2 A videofelvétel elindításához nyomja meg a ● (☛ videofelvétel) gombot.

- A fényképezőgép az élességet a kép közepén lévő témára állítja be.

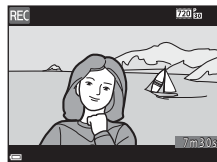
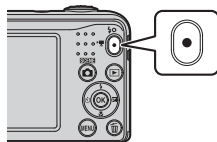

### 3 A rögzítés leállításához nyomja meg ismét a ● (☛ videofelvétel) gombot.

## Videó maximális hossza

A videofájlok nem haladhatják meg a 4 GB méretet vagy a 29 perc hosszúságot, még akkor sem, ha a memóriakártyán a szabad hely ennél hosszabb felvétel elkészítését is lehetővé tenné.

- A videofelvétel maximális hossza a fényképezés képernyőn látható.
- A felvétel megszakadhat a megadott határok elérése előtt is, ha a fényképezőgép túlmelegszik.
- A videó tényleges hossza a videó tartalmának, a téma mozgásának vagy a memóriakártya típusának függvényében változhat.

## Megjegyzések képek mentésével és a videók rögzítésével kapcsolatban

A még készíthető képek számának jelzése vagy a videó maximális hosszának jelzése villog a képek mentése vagy videó rögzítése közben. **Ne nyissa fel az akkumulátor-/kártyafoglalat fedelét és ne távolítsa el a memóriakártyát vagy az elemeket/akkumulátorokat**, amikor jelzés villog. Ennek figyelmen kívül hagyása adatvesztéshez vezethet, illetve károsíthatja a fényképezőgépet vagy a memóriakártyát.

## Megjegyzések a videók rögzítésével kapcsolatban

- Videók készítésekor 6-os vagy gyorsabb sebességsztályú SD-memóriakártyák használata javasolt (🔋19). Ha alacsonyabb sebességsztályú memóriakártyát használ, a felvétel váratlanul megszakadhat.
- Ha a felvételt elindult, az optikai zoom nagyítási aránya nem módosítható.
- A zoomvezérlő segítségével használhatja a digitális zoomot videók rögzítése közben. A zoom az optikai zoom videofelvétel rögzítésének indítása előtti nagyítási arányához képest legfeljebb 4x lehet.
- A digitális zoom használatakor a képminőség romolhat.
- A felvételen hallható lehet a zoomvezérlő működésének, az automatikus élességállító objektív motorjának és a fényerő módosításakor a rekesz működésének a hangja.
- A monitoron látható elmosódás (🔍3) a videofelvételen is látszik. Ajánlott a fényes objektumok, mint például a nap, a napfény visszaverődése és az elektromos fényforrások kerülése.
- A téma távolságától és a zoom beállításától függően az ismétlődő mintákat tartalmazó témákon (függönyök, ablakredőnyök stb.) színes sávok (interferencia-mintázat, moire, stb.) tűnhetnek fel a videó rögzítésekor és visszajátszásakor. Ez akkor történik, ha a téma mintázata és a képezékelő jellemzői zavaró hatással vannak egymásra; ez nem jelent hibás működést.

## ✓ A fényképezőgép hőmérséklete

- A fényképezőgép hosszabb videofelvétel esetén felmelegedhet, illetve akkor is, ha a fényképezőgépet forró helyen használja.
- Ha videofelvétel készítésekor a fényképezőgép belseje túlságosan felmelegszik, a készülék automatikusan leállítja a felvételt.  
A felvétel leállításáig hátralévő idő (⏱10s) megjelenik a monitoron.  
A felvétel leállítását követően a fényképezőgép kikapcsol.  
A fényképezőgépet ne kapcsolja be, amíg a fényképezőgép belseje le nem hűt.

## ✓ Megjegyzések az Automatikus élességállítással kapcsolatban

Az automatikus élességállítás nem mindig működik megfelelően (👁21). Ebben az esetben próbálkozzon az alábbiakkal:

1. A videofelvétel megkezdése előtt állítsa az **Autófókusz mód** opciót az **Egyszeri AF** (alapbeállítás) értékre a videó menüben.
2. A fényképezőgépet irányítsa egy másik – a kompozíció közepére helyezett – tárgyra, amely ugyanolyan távolságra helyezkedik el, mint az eredetileg rögzíteni kívánt téma, a videofelvétel elindításához nyomja meg a **📹** (videofelvétel) gombot, majd a fényképezőgépet irányítsa az eredeti témára.

## Videók visszajátszása

Nyomja meg a **▶** gombot, hogy visszajátszás módba lépjen.

A videókat a videobeállítás ikon jelzi (👁55).

Videó lejátszásához nyomja meg az **OK** gombot.

- A hangerő beállításához mozgassa a zoomvezérlőt (📖 1).

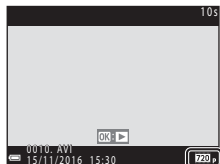

Videobeállítások

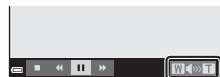

Hangerőjelző



## Visszajátszáskor elérhető funkciók

A visszajátszás vezérlőelemek a monitoron láthatók.

Az alább felsorolt műveletek végrehajtásához a

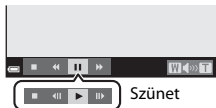
◀▶ választógombok segítségével válasszon ki egy vezérlőelemet, majd nyomja meg az **OK** gombot.



Funkció	Ikon	Leírás
Visszatekerés	◀	Tartsa nyomva az <b>OK</b> gombot a videó visszatekeréséhez.
Előretekerés	▶	Tartsa nyomva az <b>OK</b> gombot a videó előretekeréséhez.
Szünet	⏸	A visszajátszás szüneteltetése. Az alább felsorolt műveletek szüneteltetés közben hajthatók végre.
		 A videó visszaléptetése egyetlen képkockával. Tartsa nyomva az <b>OK</b> gombot a videó folyamatos visszatekeréséhez.
		 A videó előretekerése egyetlen képkockával. Tartsa nyomva az <b>OK</b> gombot a videó folyamatos előretekeréséhez.
		 A visszajátszás folytatása.
Befejez	■	Visszatekerés teljes képes visszajátszás módba.



## A Fényképezés menükben elérhető beállítások

A lenti beállítások fényképezés közben a **MENU** gomb lenyomásával módosíthatók.

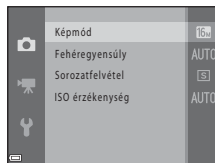

A módosítható beállítások a fényképezési módtól függően az alábbi módon változnak.

	Auto. prog. választó mód	Motívumprogram	Speciális hatások	Intelligens portré	Automatikus mód
Képmód (☞42)	✓	✓	✓	✓	✓
Fehéregyensúly (☞44)	-	-	-	-	✓
Sorozatfelvétel (☞46)	-	-	-	-	✓
ISO érzékenység (☞47)	-	-	-	-	✓
Bőr lágyítás (☞48)	-	-	-	✓	-
Mosoly időzítő (☞48)	-	-	-	✓	-
Pislogásmentesítés (☞49)	-	-	-	✓	-







## A Fényképezés menü (📷 (automatikus) mód)

### Képmód beállítások (képméret és minőség)

Fényképezés mód → MENU gomb → Fényképezés menü → Képmód →  gomb

Válassza ki a képméret és a képtömörítési arány kombinációját, amit a fényképezőgép a fényképek elmentésekor használ.

Minél magasabb a képmód beállítása, annál nagyobb lehet a képek nyomtatási mérete, és minél kisebb a tömörítési arány, annál jobb a képek minősége, ugyanakkor csökken a tárolható képek száma is.

Beállítás*	Tömörítési arány	Képarány (vízszintes a függőlegeshez)
 4608 × 3456 ★	Kb. 1:4	4:3
 4608 × 3456 (alapbeállítás)	Kb. 1:8	4:3
 3264 × 2448	Kb. 1:8	4:3
 2272 × 1704	Kb. 1:8	4:3
 1600 × 1200	Kb. 1:8	4:3
 640 × 480	Kb. 1:8	4:3
 4608 × 2592	Kb. 1:8	16:9

\* A rögzíthető képpontok teljes száma, és a vízszintesen és függőlegesen rögzített képpontok száma.  
Példa:  4608 × 3456 = kb. 16 megapixel, 4608 × 3456 képpont



## **Megjegyzések a képmóddal kapcsolatban**

- A képmód beállításai az  (automatikus) módtól különböző fényképezési módokban módosíthatók. Ez a módosított beállítás más fényképezési módokra is alkalmazható.
- Előfordulhat, hogy a beállítás nem módosítható más funkciók bizonyos beállításainak használatakor.

## **A még elmenthető képek száma**







- A még elmenthető képek becsült száma fényképezés közben a monitoron ellenőrizhető ( 11).
- Ne feledje, hogy a JPEG-tömörítésből adódóan a képek tartalmától függően nagymértékben változhat az elmenthető képek száma, még akkor is, ha azonos kapacitású memóriakártyákat és azonos képmód beállításokat használ. Emellett a még elmenthető képek számát a használt memóriakártya gyártmánya is befolyásolhatja.
- Ha a fényképezőgéppel még 10 000 vagy annál több felvétel készíthető, a kijelzőn a még készíthető képek számánál csak „9999” jelenik meg.

## Fehéregyensúly (színárnyalat beállítása)



 (automatikus) mód → MENU gomb → Fehéregyensúly →  gomb

Állítsa be a fehéregyensúlyt az időjárási körülményekhez vagy a fényforráshoz, hogy a képek színei megegyezzenek azzal, amit szabad szemmel is lát.

- A legtöbb esetben az **Automatikus** beállítás megfelelő. Módosítsa a beállítást, ha be szeretné állítani az elkészítendő kép színárnyalatát.

Opció	Leírás
<b>AUTO</b> Automatikus (alapbeállítás)	A fehéregyensúly a fényviszonyoktól függően automatikusan kerül beállításra.
<b>PRE</b> Manuális beáll.	Akkor használja, ha az <b>Automatikus</b> , <b>Izzólámpa</b> stb. beállítással nem érte el a kívánt eredményt (  45).
 Napfény	A fehéregyensúly beállítása közvetlen napfényhez.
 Izzólámpa	Izzólámpás megvilágítás esetén ajánlott.
 Fénycső	Fénycsöves megvilágítás esetén ajánlott.
 Felhős	Felhős, borús kültéri képekhez ajánlott.
 Vaku	Vaku használata esetén ajánlott.

### **Megjegyzések a Fehéregyensúly funkcióról**

- Állítsa a vakut  (kikapcsolt) helyzetbe, ha a fehéregyensúly beállítása nem **Automatikus** vagy **Vaku** (11).
- Előfordulhat, hogy a beállítás nem módosítható más funkciók bizonyos beállításainak használatakor.

## A Manuális beáll. használata

Az alábbi eljárással megmérheti a féhéregyensúlyt az aktuális fényviszonyok között.

**1** Helyezzen egy fehér vagy szürke tárgyat a fényképezéskor használni kívánt megvilágításba.

**2** A ▲▼ választógombokkal válassza ki a **Manuális beáll.** lehetőséget a **Fehéregyensúly** menüben, majd nyomja meg az **OK** gombot.

- A fényképezőgép a féhéregyensúly mérése érdekében a pozícióra közelít.



**3** Válassza ki a **Mérés** opciót, és a referenciatárgyat helyezze a mérőablakba.

- Az utolsó mért érték használatához válassza a **Mégse** lehetőséget, és nyomja meg az **OK** gombot.

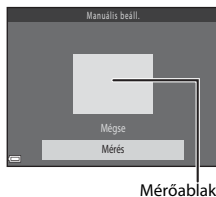



**4** Nyomja meg az **OK** gombot az érték méréséhez.



- A zár kiold és a mérés befejeződik. A fényképezőgép nem menti a fényképet.

### ✓ Megjegyzések a Manuális beállításról

A **Manuális beáll.** funkcióval vakuérték nem mérhető. Ha vakuval fényképez, állítsa a **Fehéregyensúly** beállítást **Automatikuss** vagy **Vaku** értékre.

# Sorozatfelvétel



 (automatikus) mód → MENU gomb → Sorozatfelvétel →  gomb

Opció	Leírás
 Egy kép (alapbeállítás)	A fényképezőgép a kioldógomb minden egyes lenyomásakor egyetlen képet készít.
 Sorozatfelvétel	A kioldógombot folyamatosan lenyomva tartva a fényképezőgép folyamatosan készít felvételeket. <ul style="list-style-type: none"><li>A fényképezési sebesség körülbelül 1,2 kép/mp, a sorozatfelvétel képeinek maximális száma pedig körülbelül 6 (amikor a képmód beállítása  <b>4608 x 3456</b>).</li></ul>

## **Megjegyzések a Sorozatfelvétel móddal kapcsolatban**

- A **Sorozatfelvétel** használata esetén a vaku nem használható. Az élesség, expozíció és a fehéregyensúly minden sorozatban az első képnél meghatározott értéken marad.
- A sorozatfelvétel fényképezési sebessége a képmód aktuális beállításától, a használt memóriakártyától és a fényképezés körülményeitől függően változhat.
- Előfordulhat, hogy a beállítás nem módosítható más funkciók bizonyos beállításainak használatakor.

# ISO érzékenység

 (automatikus) mód → MENU gomb → ISO érzékenység →  gomb

A magasabb ISO-érzékenység lehetővé teszi a sötétebb témák rögzítését. Ezenfelül hasonló fényerejű témák esetén a képek rövidebb záridővel készíthetők el, így csökkenthető a fényképezőgép bemozdulása és a téma mozgása miatti elmosódás.

- Magasabb ISO-érzékenység beállításakor a képek zajosak lehetnek.

Opció	Leírás
<b>AUTO</b> Automatikus (alapbeállítás)	Az érzékenységet a készülék automatikusan választja ki az ISO 80–1600 tartományból.
80, 100, 200, 400, 800, 1600	Az érzékenység a megadott értékű marad.

## Az ISO-érzékenység megjelenítése a fényképezés képernyőn

Ha az **Automatikus** beállítás aktív, akkor az ISO-érzékenység növekedésekor az **ISO** jelzés jelenik meg.

## Az Intelligens portré menü

- A **Képmód** részletesebb ismertetéséért lásd: „Képmód beállítások (képméret és minőség)” (042).

### Bőr lágyítás

Intelligens portré mód → MENU gomb → Bőr lágyítás → gomb

Opció	Leírás
Be (alapbeállítás)	Amikor a kioldógomb megnyomásakor a fényképezőgép egy vagy több (maximum három) emberi arcot érzékel, a kép mentése előtt feldolgozza a fényképet az arcbőr tónusának lágyításához.
Ki	Bőrlágyítás kikapcsolása.

A témára alkalmazott bőrlágyítás eredménye a fényképezéskor nem ellenőrizhető. A képek elkészítése után ellenőrizze az eredményt visszajátszás módban.

### Mosoly időzítő

Intelligens portré mód → MENU gomb → Mosoly időzítő → gomb

A fényképezőgép felismeri az emberi arcokat, majd automatikusan exponál, amikor mosolyt érzékel.

Opció	Leírás
Be (alapbeállítás)	Bekapcsolja a mosoly időzítőt.
Ki	A mosoly időzítő kikapcsolása.



## Pislogásmentesítés

Intelligens portré mód → MENU gomb → Pislogásmentesítés →  gomb

Opció	Leírás
 Be	<p>A fényképezőgép automatikusan kétszer oldja ki a zárat minden képkészítéskor, és azt a képet menti el, amelyiken az alany szeme nyitva van.</p> <ul style="list-style-type: none"><li>• Ha a fényképezőgép olyan felvételt mentett, amelyen az alany szeme csukva lehet, néhány másodpercig <b>A fényképezéskor pislogás volt érzékelhető.</b> üzenet látható.</li><li>• A vaku nem használható.</li></ul>
Ki (alapbeállítás)	Kikapcsolja a pislogásmentesítést.

# A Visszajátszás menü

- A képszerkesztő funkciók részletesebb ismertetéséért lásd: „Állóképek szerkesztése” (🔍25).

## Diavetítés

▶ gomb (visszajátszás mód) → MENU gomb → Diavetítés → OK gomb

Képek visszajátszása egymás után, automatikus „diavetítés” formájában. Amikor videók is szerepelnek a diavetítésben, azoknak csak az első képkockája jelenik meg.

### 1 A ▲▼ választógombokkal válassza ki a **Kezdés** lehetőséget, majd nyomja meg az OK gombot.

- Megkezdődik a diavetítés.
- Ha azt szeretné, hogy a lejátszás végén a diavetítés automatikusan újrainduljon, válassza az **Ismétlés** lehetőséget, és nyomja meg az OK gombot, mielőtt kiválasztaná a **Kezdés** lehetőséget.
- A maximális visszajátszási idő körülbelül 30 perc, akkor is, ha az **Ismétlés** lehetőség be van kapcsolva.

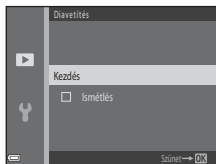

### 2 Válassza a **Befejezés** vagy az **Újraindítás** lehetőséget.

- Ha a diavetítés véget ért vagy megállt, a jobb oldalon látható képernyő jelenik meg a kijelzőn. A diavetítésből való kilépéshez válassza a ▶ opciót, majd nyomja meg az OK gombot. A diavetítés folytatásához válassza ki a ▶ opciót, majd nyomja meg az OK gombot.



### Műveletek visszajátszás közben

- A ◀ segítségével jelenítheti meg az előző/következő képet. Tartsa lenyomva a gombot a gyors visszatekeréshez/előretekeréshez.
- Nyomja meg az OK gombot a diavetítés szüneteltetéséhez vagy befejezéséhez.

## Védelem

 gomb (visszajátszás mód) → MENU gomb → Védelem →  gomb

A fényképezőgép megvédi a kijelölt képeket a véletlen törlés ellen.

A képkiválasztó képernyőn válassza ki azokat a képeket, amelyeket meg szeretne védeni, vagy amelyeknek védelmét meg szeretné szüntetni (52).

Ne feledje, hogy a fényképezőgép belső memóriájának, illetve a memóriakártyának a formázásakor a védett fájlok véglegesen törlődnek (65).

## A képválasztó képernyő

Amikor a fényképezőgép működése közben egy a jobb oldalon is látható képkiválasztó képernyő jelenik meg, kövesse az alábbi műveleteket a képek kijelöléséhez.



### 1 A ◀▶ választógombokkal jelöljön ki egy képet.

- A zoomvezérlőt (1) mozgassa **T** (Q) irányba a teljes képes vagy **W** (E) irányba a kisképes visszajátzásra váltáshoz.
- Amikor kiválaszt egy képet a **Kép elforgatása** funkcióhoz vagy a **Kijelöltek nyomtatása** képernyőt használja egyes képek kinyomtatására, csak egy kép választható ki. Folytassa a 3. lépéssel.



### 2 A ▲▼ választógombokat használhatja a kijelöléshez vagy a kijelölés megszüntetéséhez (vagy a másolatok számának megadásához).

- Amikor kiválaszt egy képet, egy ikon jelenik meg a képpel. További képek kijelöléséhez ismétlje meg az 1. és 2. lépést.



### 3 Nyomja meg az OK gombot a kijelölés véglegesítéséhez.

- A **Kiválasztott képek** lehetőség választása esetén megjelenik egy megerősítő párbeszédpanel. Kövesse a monitoron megjelenő utasításokat.

## Kép elforgatása

▶ gomb (visszajátszás mód) → MENU gomb → Kép elforgatása → OK gomb

Állítsa be azt a tájolást, amelyben a mentett képek a visszajátszáskor megjelennek. A fényképeket elforgathatja 90 fokkal az óramutató járásával megegyező és 90 fokkal az azzal ellentétes irányban.

Jelöljön ki egy képet a kép kiválasztására szolgáló képernyőn (52). Amikor megjelenik a Kép elforgatása képernyő, használja a ◀▶ választógombokat a kép 90 fokos elforgatásához.

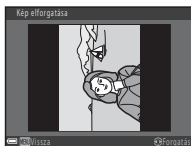

Elforgatás 90 fokkal, az óramutató járásával ellenkező irányban



Elforgatás 90 fokkal, az óramutató járásával megegyező irányban

Az OK gomb lenyomásával véglegesítheti a tájolást, és a képpel együtt elmentheti a tájolási információkat.

# Másolás (Fájlok másolása a memóriakártyáról a belső memóriába vagy fordítva)

▶ gomb (visszajátszás mód) → MENU gomb → Másolás → OK gomb

Képek másolása a belső memóriából a memóriakártyára és fordítva.

- 1 A ▲▼ választógombokkal válassza ki a helyet, ahová a képeket másolni szeretné, majd nyomja meg az OK gombot.

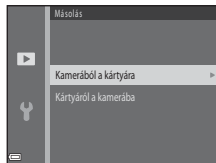

- 2 Válasszon egy másolási opciót, és nyomja meg az OK gombot.

- Ha a **Kiválasztott képek** lehetőséget választja, használja a felvételek kijelölésére szolgáló képernyőt a képek megadásához (52).

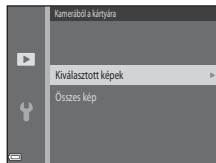

## ✓ Megjegyzések a képek másolásával kapcsolatban



- Csak olyan formátumú fájlok másolhatók, amelyekben a fényképezőgép képes rögzíteni.
- A más típusú fényképezőgéppel készített képek és a számítógéppel módosított képek esetén ezeknek a műveleteknek a sikeressége nem garantált.

## 📎 Másolás képeket nem tartalmazó memóriakártyára

Amikor a fényképezőgép visszajátszás módban van, **A memória nem tartalmaz képet.** felirat látható. Nyomja meg a MENU gombot a **Másolás** kiválasztásához.



# A Videó menü



## Videobeállítások

Fényképezés mód → MENU gomb →  menü ikon → Videobeállítások →  gomb



Válassza ki a kívánt videobeállítást a rögzítéshez.

- Videók rögzítéséhez (6-os vagy gyorsabb sebességosztályú) memóriakártya használata javasolt (-19).

Opció (Képméret/képkockasebesség, fájlformátum)	Képméret	Képarány (vízszintes a függőlegeshez)
 720/30p (alapbeállítás*)	1280 × 720	16:9
 480/30p	640 × 480	4:3
 240/30p	320 × 240	4:3

\* Ha nem használ memóriakártyát (azaz amikor a fényképezőgép belső memóriáját használja), a beállítás  **480/30p** vagy  **240/30p**.

## Autofókusz mód

Fényképezés mód → MENU gomb →  menü ikon → Autofókusz mód →  gomb

Válassza ki, hogy a fényképezőgép hogyan állítsa az élességet videó módban.

Opció	Leírás
<b>AF-S</b> Egyszeri AF (alappeállítás)	Ha a videofelvétel elindításához megnyomja a  (videofelvétel) gombot, az élességállítás rögzül. Válassza ezt az opciót, ha a fényképezőgép és a tárgy közötti távolság előreláthatóan állandó lesz.
<b>AF-F</b> Állandó AF	A fényképezőgép folyamatosan állítja az élességet. Válassza ezt az opciót, ha a fényképezőgép és a tárgy közötti távolság előreláthatóan jelentősen változni fog. Az élességállítás hangja hallható lehet a felvételen is. Az <b>Egyszeri AF</b> használata ajánlott a felvételt zavaró, a fényképezőgép élességállítása okozta zaj megszüntetésére.



# A Beállítás menü

## Időzóna és dátum

MENU gomb → 🗨️ menü ikon → Időzóna és dátum → ⓄK gomb

A fényképezőgép órájának beállítása.

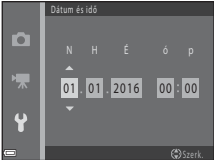
Opció	Leírás
Dátum és idő	<ul style="list-style-type: none"><li>A ◀▶ gombokkal válasszon ki egy mezőt, majd használja a ▲▼ gombokat a dátum és az idő beállításához.</li><li>Válassza ki a perc mezőt, majd nyomja meg az ⓄK gombot a befejezéshez.</li></ul> 
Dátumformátum	Válassza az <b>Év/Hónap/Nap</b> , <b>Hónap/Nap/Év</b> vagy <b>Nap/Hónap/Év</b> elemet.
Időzóna	Az időzóna és a nyári időszámítás beállítása. <ul style="list-style-type: none"><li>Amikor az <b>Úticél időzónája</b> (🏠) lehetőséget az otthoni időzóna (🏠) megadásán után állítják be, a készülék automatikusan kiszámolja az úti cél időzónája és az otthoni időzóna közötti időkülönbséget, és menti a kiválasztott régióhoz tartozó dátumot és időt.</li></ul>

## Az időzóna beállítása

- 1 A ▲▼ választógombokkal válassza ki a **Időzóna** lehetőséget, majd nyomja meg az **OK** gombot.

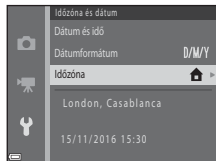

- 2 Válassza ki az **Otthoni időzóna** vagy az **Úticél időzónája** lehetőséget, és nyomja meg az **OK** gombot.

- A monitoron megjelenített dátum és idő annak megfelelően változik, hogy az otthoni időzóna vagy az úti cél időzónája van-e kiválasztva.

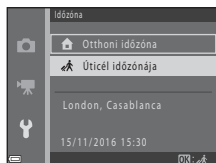

- 3 Nyomja meg a ► gombot.

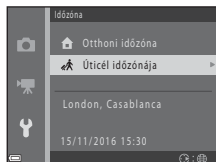

## 4 A ◀▶ gombokkal válassza ki az időzónát.

- A ▲ gombbal bekapcsolhatja a nyári időszámítás funkciót, ekkor a ☀ ikon lesz látható. Nyomja meg a ▼ gombot a nyári időszámítás funkció letiltásához.
- Nyomja meg az OK gombot az időzóna alkalmazásához.
- Ha nem a pontos idő látható az otthoni időzóna vagy az úti cél időzónája beállításánál, állítsa be az időt a **Dátum és idő** menüben.

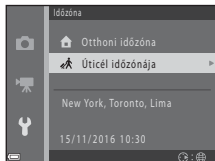
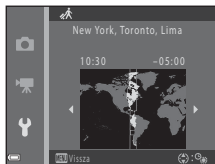

# Monitorbeállítások

MENU gomb →  menü ikon → Monitorbeállítások →  gomb

Opció	Leírás
Fényképadatok	Válassza ki, hogy az információk megjelenjenek-e a monitoron vagy sem.
Fényerő	Válasszon az öt beállítás közül. <ul style="list-style-type: none"><li>Alapbeállítás: <b>3</b></li></ul>

## Fényképadatok

	Fényképezés mód	Visszajátzás mód
Adatok mutatása		
Auto infó (alapbeállítás)	Az aktuális beállítások és a használatot segítő jelzések jelennek meg, akár csak az <b>Adatok mutatása</b> funkció használatakor. Ha nem végez semmilyen műveletet néhány másodpercig, az információ eltűnik a monitorról, akár csak az <b>Adatok elrejtése</b> funkció használatakor. Az információ újra megjelenik, amikor műveletet hajt végre.	
Adatok elrejtése		

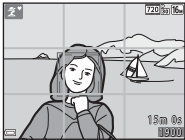
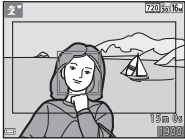
	Fényképezés mód	Visszajátszás mód
Komp. rács+auto infó	 <p>Az <b>Auto infó</b> módban megjelenő adatokon kívül egy kompozíciós rács is megjelenik, amely segít a kép megkomponálásában. Videó rögzítéskor a kompozíciós rács nem jelenik meg.</p>	<p>Az aktuális beállítások és a használatot segítő jelzések ugyanúgy jelennek meg, mint az <b>Auto infó</b> funkció használatakor.</p>
Videokép+auto infó	 <p>Az <b>Auto infó</b> segítségével megjelenített információk mellett a rögzítés elindítása előtt egy keret is megjelenik, amely a videóban rögzített képterületet jelzi. Videó rögzítéskor a keret nem jelenik meg.</p>	<p>Az aktuális beállítások és a használatot segítő jelzések ugyanúgy jelennek meg, mint az <b>Auto infó</b> funkció használatakor.</p>

# Dátumbélyegző

MENU gomb → Ƴ menü ikon → Dátumbélyegző → OK gomb

Beállíthatja, hogy a fényképezés dátuma és időpontja fényképezéskor rákerüljön a képekre, így ezek az adatok olyan nyomtatón is kinyomtathatók, ami nem támogatja a dátumnyomatást.



Opció	Leírás
<b>DATE</b> Dátum	A képekre rákerül a felvétel dátuma.
<b>DATE</b> Dátum és idő	A képekre rákerül a felvétel dátuma és ideje.
Ki (alapbeállítás)	A képekre nem kerül rá a felvétel dátuma és ideje.



## Megjegyzések a Dátumbélyegzővel kapcsolatban



- A dátumozás véglegesen a kép részét alkotja, és nem törölhető. A képek elkészülése után nem nyomtatható azokra dátum és idő.
- A dátum és idő nem kerülnek a képre az alábbi esetekben:
  - A **Háziállat portré** motívumprogram-mód használatakor (ha a  **Sorozatfelvétel** van kiválasztva)
  - Videók rögzítésekor
- A nyomtatott dátum és idő kis képméret esetén esetleg nehezen olvasható.

# Elektronikus VR







MENU gomb →  menü ikon → Elektronikus VR →  gomb

A fényképezéskor használt elektronikus VR (rázkódáscsökkentés) beállítás kiválasztása.



Opció	Leírás
 Be	<p>Az alábbi esetekben a készülék csökkenti a fényképezőgép rázkódásának hatását állóképek készítésekor.</p> <ul style="list-style-type: none"><li>• Amikor a vaku mód beállítása  (ki) vagy  SLOW (hosszú záridős szinkron)</li><li>• Amikor a záridő hosszu</li><li>• Amikor gyenge a téma megvilágítása</li></ul> <p>A rázkódáscsökkentés videó rögzítésekor mindig be van kapcsolva.</p>
Ki (alapbeállítás)	Az Elektronikus VR ki van kapcsolva.

A **Be** kiválasztásakor az elektronikus VR a fényképezés körülményeinek megfelelően lesz alkalmazva, miközben a fényképezés képernyőn a  látható ( 3).

## Megjegyzések az Elektronikus VR-rel kapcsolatban



- Az elektronikus VR a vaku bekapcsolásakor kikapcsol, kivéve a hosszú záridős szinkron módot.
- Az elektronikus VR az alábbi motívumprogram módokban nem használható.
  - Sport (5)
  - Éjszakai portré (5)
  - Alkonyat/hajnal (4)
  - Éjszakai tájkép (4)
  - Tűzijáték (6)
  - Ellenfény (6)
  - Háziállat portré (6)
- Az elektronikus VR hatása csökken, ahogy a fényképezőgép rázkódása intenzívebbé válik.
- Az elkészített képek kissé „szemcsésnek” tűnhetnek.

# Hangbeállítások

MENU gomb →  menü ikon → Hangbeállítások →  gomb

Opció	Leírás
Gombnyomás hangja	Amikor a <b>Be</b> (alapbeállítás) érték van kiválasztva, a fényképezőgép egy hangjelzéssel jelzi a műveletek végrehajtását, két hangjelzéssel az élesség témára állítását és három hangjelzéssel az esetleges hibát. Bekapcsoláskor üdvözlő hang is hallható. <ul style="list-style-type: none"><li>• A hangok ki vannak kapcsolva a <b>Háziállat portré</b> motívumprogram-mód használatakor.</li></ul>
Zár hangja	Amikor a <b>Be</b> (alapbeállítás) érték van kiválasztva, a zár hangja hallható a zár kioldásakor. <ul style="list-style-type: none"><li>• A zár hangja nem hallható sorozatfelvétel módban, videó rögzítésekor, valamint a <b>Háziállat portré</b> motívumprogram-mód használatakor.</li></ul>

## Automatikus kikapcs.

MENU gomb →  menü ikon → Automatikus kikapcs. →  gomb

Állítsa be az időt, amelynek letelte után a fényképezőgép készenléti üzemmódba lép (📖 12).  
A beállítható értékek **30 mp** (alapbeállítás), **1 perc**, **5 perc** vagy **30 perc**.



### **Megjegyzések az automatikus kikapcsolással kapcsolatban**

A fényképezőgép készenléti módba lépése előtt eltelt idő rögzített érték a következő szituációk során:

- Egy menü megjelenésekor: 3 perc
- Ha az audio-videó kábel csatlakoztatva van: 30 perc



## Memória formázása/Kártya formázása

MENU gomb →  menü ikon → Memória formázása/Kártya formázása →  gomb



Ezzel az opcióval formázhatja a belső memóriát vagy a memóriakártyát.

**A belső memória vagy a memóriakártya formázása az összes adatot véglegesen törli. A törlött adatok nem állíthatók vissza.** Formázás előtt másolja át számítógépre a megőrizni kívánt képeket.

- Ne kapcsolja ki a fényképezőgépet, illetve ne nyissa ki az akkumulátor-/kártyafoglalat fedelét formázás közben.
- A fényképezőgép belső memóriájának formázáshoz távolítsa el a memóriakártyát. A beállítás menüben megjelenik a **Memória formázása** lehetőség.
- Memóriakártya formázásához helyezze be a memóriakártyát a fényképezőgépbe. A beállítás menüben megjelenik a **Kártya formázása** lehetőség.

---



## Nyelv/Language

MENU gomb →  menü ikon → Nyelv/Language →  gomb

Kiválaszthatja a fényképezőgép menüinek és üzeneteinek nyelvét.

---

## Videó mód



MENU gomb →  menü ikon → Videó mód →  gomb

A televíziókapcsolat beállításainak megadása.

Válasszon az **NTSC** és a **PAL** beállítások közül.

Az **NTSC** és a **PAL** egyaránt az analóg, színes televíziós műsorszórás szabványai.

# Alapértékek

MENU gomb →  menü ikon → Alapértékek →  gomb

A **Visszaállítás** opció választásakor a fényképezőgép beállításai visszaállnak az alapértelmezett értékekre.



- Bizonyos beállítások, például az **Időzóna és dátum** vagy a **Nyelv/Language** nem állnak alapértékre.







## A fájlsorszámozás visszaállítása

Ha a fájlsorszámozást ismét „0001” értéktől szeretné kezdeni, a belső memóriáról vagy a memóriakártyáról törölje az összes képet ( 18) az **Alapértékek** parancs használata előtt.



## Az elem típusa

MENU gomb →  menü ikon → Az elem típusa →  gomb

Hogy a fényképezőgép az elemek/akkumulátorok töltöttségének megfelelő szintet ( 11) jelezze, válassza ki a jelenleg használt elem/akkumulátor típusát.

Opció	Leírás
 Alkáli (alapbeállítás)	LR6/L40 (AA méretű) alkáli elemek
 COOLPIX (Ni-MH)	Nikon EN-MH2 Ni-MH (nikkel-fémhidrid) akkumulátorok
 Lítium	FR6/L91 (AA méretű) lítium elemek









## Firmware verzió

MENU gomb →  menü ikon → Firmware verzió →  gomb



Megtekintheti a fényképezőgép aktuális firmware verzióját.

# Hibaüzenetek

Hibaüzenet megjelenése esetén lásd az alábbi táblázatot.

Kijelzés	Ok/megoldás	
A memóriakártya írásvédett.	Az írásvédelmi kapcsoló „lock” (zárt) állásban van. Csúsztassa az írásvédelmi kapcsolót „write” (írható) állásba.	–
Ez a kártya nem használható.	Hiba lépett fel a memóriakártya elérésekor. <ul style="list-style-type: none"> <li>• Használjon jóváhagyott kártyát.</li> <li>• Ellenőrizze, hogy tiszták-e az érintkezők.</li> <li>• Ellenőrizze, hogy a memóriakártyát megfelelően helyezte-e be.</li> </ul>	6,  :19
A kártya nem olvasható.	A memóriakártya nincs megformázva a fényképezőgéppel való használathoz. A formázás törli a memóriakártyán tárolt összes adatot. Ha meg szeretné tartani a képek másolatát, ügyeljen rá, hogy a <b>Nem</b> lehetőséget válassza, és mentse el a képeket számítógépre vagy más eszközre a memóriakártya formázása előtt. Válassza az <b>Igen</b> lehetőséget, majd nyomja meg az  gombot a memóriakártya formázásához.	 :6
A kártya nincs megformázva. Megformázza a kártyát?		
Betelt a memória.	Töröljön képeket vagy helyezzen be egy új memóriakártyát.	6, 18
A kép nem menthető.	Hiba lépett fel a kép mentésekor. Helyezzen be új memóriakártyát vagy formázza a belső memóriát/memóriakártyát.	 :65
	A fényképezőgép a felhasználható fájlszámok végére ért. Helyezzen be új memóriakártyát vagy formázza a belső memóriát/memóriakártyát.	 :65
	Nincs elegendő hely a másolat mentéséhez. Töröljön képeket a célhelyről.	18
A képet nem lehet módosítani.	Válasszon ki olyan képeket, amelyek támogatják a szerkesztő funkciókat.	 :25,  :13

Kijelzés	Ok/megoldás	
Videó nem rögzíthető.	Időtűllépési hiba lépett fel a videó memóriakártyára rögzítése közben. Használjon gyorsabb írási sebességre képes memóriakártyát.	 38,  19
A memória nem tartalmaz képet.	Nincsenek képek a belső memóriában vagy a memóriakártyán. <ul style="list-style-type: none"> <li>Vegye ki a memóriakártyát a fényképezőgépből a gép belső memóriájában lévő képek visszajátszásához.</li> <li>A fényképezőgép belső memóriájában tárolt képeknek a memóriakártyára történő másolásához a visszajátszás menüben a <b>MENU</b> gombot megnyomva válassza ki a <b>Másolás</b> parancsot.</li> </ul>	8  54
A fájl nem tartalmaz képadatokat.	A fájl nem ezzel a fényképezőgéppel készítették vagy szerkesztették. A fájl ezen a fényképezőgépen nem tekinthető meg. Tekintse meg a fájlt egy számítógépen vagy a fájl létrehozásához vagy szerkesztéséhez használt eszközzel.	–
Az összes kép rejtett.	Nincs megjeleníthető kép a diavetítéshez.	 50
Ez a kép nem törölhető.	A kép védelemmel van ellátva. Szüntesse meg a kép védelmét.	 51
Objektívhiba. Kapcsolja ki, majd újra be a fényképezőgépet, és próbálkozzon újra.	Ha a hiba nem szűnik meg, forduljon a forgalmazóhoz vagy a Nikon hivatalos képviselőjéhez.	9
Kommunikációs hiba	Hiba lépett fel a nyomtatóval való kommunikáció során. Kapcsolja ki a fényképezőgépet, és csatlakoztassa újra az USB-kábelt.	 32
Rendszerhiba	Hiba lépett fel a fényképezőgép belső elektronikájában. Kapcsolja ki a fényképezőgépet, vegye ki, majd helyezze vissza az elemeket/akkumulátorokat, és kapcsolja be a fényképezőgépet. Ha a hiba nem szűnik meg, forduljon a forgalmazóhoz vagy a Nikon hivatalos képviselőjéhez.	6, 9
Nyomtatóhiba. Ellenőrizze a nyomtató állapotát.	A probléma megoldása után válassza a <b>Folytatás</b> lehetőséget, és nyomja meg az  gombot a nyomtatás folytatásához.*	–
Nyomtatóhiba:ellenőrizze a papírellátást.	Töltse be a megfelelő méretű papírt, majd válassza a <b>Folytatás</b> lehetőséget, és nyomja meg az  gombot a nyomtatás folytatásához.*	–

Kijelzés	Ok/megoldás	
Nyomatóhiba: begyűródött a papír.	Vegye ki az elakadt papírt, majd válassza a <b>Folytatás</b> lehetőséget, és nyomja meg az  gombot a nyomtatás folytatásához.*	–
Nyomatóhiba: elfogyott a papír.	Töltse be a megfelelő méretű papírt, majd válassza a <b>Folytatás</b> lehetőséget, és nyomja meg az  gombot a nyomtatás folytatásához.*	–
Nyomatóhiba: ellenőrizze a tintát/festéket.	Probléma a nyomtatóban található festékkel. Ellenőrizze a festéket, majd válassza a <b>Folytatás</b> lehetőséget, és nyomja meg az  gombot a nyomtatás folytatásához.*	–
Nyomatóhiba: elfogyott a tinta/festék.	Cserélje ki a festékpátront, majd válassza a <b>Folytatás</b> lehetőséget, és nyomja meg az  gombot a nyomtatás folytatásához.*	–
Nyomatóhiba: hibás fájl.	Probléma van a nyomtatandó képfájllal. Válassza a <b>Mégse</b> lehetőséget, és nyomja meg az  gombot a nyomtatás megszakításához.	–

\* Részletes tájékoztatás és útmutatás a nyomtatóhoz mellékelt dokumentációban található.

# Fájlnemek

A képek és a videók fájlneve a következő részekből áll.

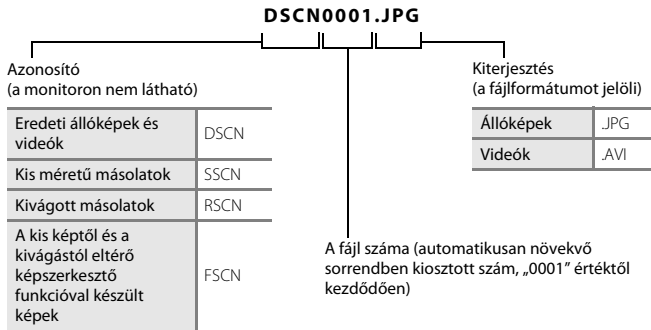

## Külön megvásárolható tartozékok

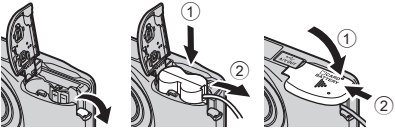
Újratölthető akkumulátor	EN-MH2-B2 Ni-MH akkumulátor (kettő darab EN-MH2 akkumulátorból álló készlet)* EN-MH2-B4 Ni-MH akkumulátor (négy darab EN-MH2 akkumulátorból álló készlet)*
Akkutöltő	MH-72 akkutöltő (kettő darab EN-MH2 Ni-MH akkumulátort tartalmaz)* MH-73 akkutöltő (négy darab EN-MH2 Ni-MH akkumulátort tartalmaz)*
Hálózati tápegység	<p>EH-65A hálózati tápegység (csatlakoztassa a jelzett módon)</p>  <p>Az akkumulátor-/kártyafoglat fedelének bezárása előtt ellenőrizze, hogy a tápcsatlakozó megfelelően illeszkedik-e az akkumulátor-foglat vágatába. Ha a vezeték egy része nem került a vágatba, a fedél lezárásakor a fedél vagy a vezeték megsérülhet.</p>
USB-kábel	UC-E16 USB-kábel
audio-video kábel	EG-CP14 Audio-video kábel

\* EN-MH2 akkumulátorok töltéséhez csak MH-72 vagy MH-73 akkutöltőt használjon. Ezeket az akkutöltőket más típusú akkumulátorok töltésére ne használja.

Az elérhetőség országonként vagy régióként változhat.

A legfrissebb információkat ellenőrizze a webhelyünkön vagy a tájékoztató füzetekben.





# Műszaki tájékoztató és tárgymutató

<b>A termék kezelése és tárolása.....</b>	<b>2</b>
A fényképezőgép .....	2
Elemek/akkumulátorok.....	4
Memóriakártyák.....	6
<b>Tisztítás és tárolás.....</b>	<b>7</b>
Tisztítás .....	7
Tárolás .....	7
<b>Hibaelhárítás .....</b>	<b>8</b>
<b>Műszaki adatok .....</b>	<b>15</b>
A használható memóriakártyák .....	19
<b>Tárgymutató .....</b>	<b>21</b>

# A termék kezelése és tárolása

## A fényképezőgép

A megvásárolt Nikon terméknek szakszerű használatlaltal és tárolással biztosíthat hosszú élettartamot. Ehhez tartsa be a „Biztonsága érdekében” (📖 vii-x) részben található figyelmeztetések mellett az alábbi előírásokat is.

### ✔ Ne ejtse le a fényképezőgépet

Az erős ütődés és rázkódás a fényképezőgép meghibásodását okozhatja.

### ✔ Az objektívet és a mozgó alkatrészeket kezelje óvatosan

Ne fejtse ki erőt az objektívre, az objektívfedélre, a monitorra, a kártyafoglalatra és az akkumulátor-foglalatra. Ezek az alkatrészek könnyen megsérülnek. Az objektív fedelének erőltetése a fényképezőgép meghibásodásához, illetve az objektív károsodásához vezethet. Ha a monitor megsérül, legyen óvatos, nehogy az üvegszilánkok sérülést okozzanak, és vigyázzon, nehogy a folyadékkristály a szemébe, szájába vagy a bőrére kerüljön.

### ✔ Tartsa szárazon a készüléket

A készüléket károsítja, ha víz éri vagy magas páratartalmú helyen tárolják.

### ✔ Kerülje a hirtelen hőmérsékletváltozást

A hőmérséklet hirtelen változása páralecsapódást idézhet elő a készülékben. Ez például akkor fordulhat elő, ha Ön fűtött épületből kimegy a hideg utcára, vagy bejön onnan. Ilyenkor a páralecsapódás megakadályozása érdekében helyezze a készüléket hordozótokba vagy jól záródó műanyag zacskóba.

### ✔ Tartsa távol a fényképezőgépet az erős mágneses mezőktől

Ne használja és ne tárolja a készüléket olyan berendezések közelében, amelyek erős elektromágneses sugárzást vagy mágneses mezőt hoznak létre. Az ilyen berendezések, például a rádióadók által előidézett mágneses mezők és erős elektrosztatikus töltések interferenciát okozhatnak a monitoron, károsíthatják a memóriakártyán tárolt adatokat, és a fényképezőgép belső áramköreinek meghibásodását okozhatják.

## **Ne tartsa az objektívet hosszú ideig erős fényforrás felé**

A fényképezőgép használata vagy tárolása során ne fordítsa az objektívet hosszú ideig a nap vagy más erős fényforrás felé. Az erős fény károsíthatja a képzékelőt, elmosódott fehér foltokat létrehozva a fényképeken.

## **A tápellátás megszüntetése előtt kapcsolja ki a fényképezőgépet**

Ne vegye ki az elemeket/akkumulátorokat a készülék bekapcsolt állapotában, fényképezéskor vagy a képek mentése, illetve törlése közben. Ha ilyenkor megszünteti a tápellátást, elveszhetnek az adatok és károsodhat a fényképezőgép memóriája vagy elektronikája.

## **A monitorral kapcsolatos megjegyzések**

- A monitorok és az elektronikus keresők rendkívül precízen összeállított eszközök; a képpontok legalább 99,99 százaléka működik, és legfeljebb 0,01 százaléka hiányzik vagy hibás. Ezért az említett kijelzők tartalmazhatnak képpontokat, melyek mindig világítanak (fehéren, pirosan, kéken vagy zölden), vagy soha nem világítanak (feketék), ez azonban nem utal hibás működésre és nincs hatással a készülékkel rögzített képekre.
- Erős fényben előfordulhat, hogy a képek nehezen láthatók a monitoron.
- A monitor háttérvilágítását LED szolgáltatja. Ha a monitor elhalványul vagy vibrálni kezd, forduljon a Nikon hivatalos képviselőjéhez.

## **Megjegyzések az elmosódással kapcsolatban**

Fényes témákat tartalmazó képek komponálásakor fehér vagy színes sávok jelenhetnek meg a monitoron. Ez az „elmosódás” néven ismert jelenség akkor tapasztalható, ha rendkívül erős fény éri a képzékelőt; ez a jelenség a képzékelő jellemzőinek következménye és nem jelent rendellenes működést. Az elmosódás a monitoron látható kép részleges elszíneződését is okozhatja a fényképezés során. Nem jelenik meg a fényképezőgépen tárolt képeken, kivéve a videókat. Videók rögzítésekor ajánlott a fényes objektumok, így például a nap, a napfény visszaverődése és az elektromos fényforrások kerülése.

## Elemek/akkumulátorok

A készülék használata előtt feltétlenül olvassa el az elemekkel/akkumulátorokkal kapcsolatos figyelmeztetéseket a „Biztonsága érdekében” (📖 vii–x) című részben.

### ✔ Az elemek/akkumulátorok használatával kapcsolatos megjegyzések

- A használatban levő elemek/akkumulátorok túlhevülhetnek. Óvatosan bánjon velük.
- Ne használjon lejárt elemeket/akkumulátorokat.
- Ne kapcsolgassa ki-be a fényképezőgépet, ha lemerült elemek/akkumulátorok vannak benne.

### ✔ Tartalék elemek/akkumulátorok

Javasoljuk, hogy tegyen el tartalék elemeket/akkumulátorokat, ha fotózni indul. Bizonyos régiókban bonyolult lehet elemekhez/akkumulátorokhoz hozzájutni.

### ✔ Akkumulátorok töltése

Ha külön megvásárolható akkumulátorokat használ, fényképek készítése előtt tölts fel az akkumulátorokat. Vásárláskor az akkumulátorok nincsenek feltöltve.

Feltétlenül olvassa el az akkumulátorokkal kapcsolatos figyelmeztetéseket az akkutöltő használati utasításában.

### ✔ Újratölthető akkumulátorok töltése

- Ne keverjen különböző töltöttségű és különböző márkájú vagy típusú akkumulátorokat.
- Ha EN-MH2 akkumulátorokkal használja a fényképezőgépet, egyszerre kettő akkumulátort töltsön fel az MH-72 akkutöltővel. MH-73 akkutöltő használata esetén egyszerre kettő vagy négy akkumulátor is tölthető. Csak MH-72 vagy MH-73 akkutöltőt használjon EN-MH2 típusú akkumulátorok töltéséhez.
- Ha MH-72 vagy MH-73 akkutöltőt használ, csak EN-MH2 típusú akkumulátorokat töltsön vele.

### ✔ Megjegyzések az EN-MH1 akkumulátorokkal és az MH-70/71 akkutöltővel kapcsolatban

- A fényképezőgéppel EN-MH1 típusú Ni-MH akkumulátorok is használhatók.
- Csak MH-70 vagy MH-71 akkutöltőt használjon EN-MH1 típusú akkumulátorok töltéséhez.
- Ha MH-70 vagy MH-71 akkutöltőt használ, csak EN-MH1 típusú akkumulátorokat töltsön vele.
- Állítsa az **Az elem típusa** beállítást (📖 25, 📷 66) a beállítás menüben **COOLPIX (Ni-MH)** értékre.

## A Ni-MH akkumulátorokkal kapcsolatos megjegyzések

- Ha rendszeresen úgy tölti fel a Ni-MH akkumulátorokat, hogy előtte nem merültek le teljesen, azok használatakor idő előtt megjelenhet **Az akkumulátor lemerült.** üzenet. Az ez úgynevezett „memóriahatás” miatt van, ami miatt az akkumulátorok egyre kevesebb töltést képesek megtartani. Használja teljes lemerülésükig az akkumulátorokat, hogy visszanyerjék megszokott teljesítményüket.
- A Ni-MH akkumulátorok használaton kívül is lemerülnek. Javasoljuk, hogy közvetlenül a felhasználásuk előtt töltsse fel őket.

## Használat hideg környezetben

Az elemek/akkumulátorok teljesítménye hidegben csökken. Ha a fényképezőgépet hidegben használja, próbálja megelőzni, hogy a fényképezőgép és az elemek/akkumulátorok túlzottan lehűljenek. Elképzelhető, hogy a fényképezőgép nagy hidegben nem fog működni részlegesen lemerült elemekkel/akkumulátorokkal. Tartsa melegen a tartalék elemeket/akkumulátorokat, és cserélje azokat a gépben lévővel. A hidegtől működésképtelenné vált elemek/akkumulátorok gyakran újra használhatóvá válnak, ha felmelegedtek.

## Az elem/akkumulátor érintkezői

Az elem/akkumulátor érintkezőinek beszenyeződése megakadályozhatja a fényképezőgép működését. Távolítsa el a szennyeződéseket száraz ruhával.

## Maradék töltés

Ha lemerült elemeket/akkumulátorokat helyez a fényképezőgépbe, azokat kellően töltöttnek is érzékelheti a gép. Ez az elemek/akkumulátorok normál jellemzője.

## Újrahasznosítás

Az elhasznált elemek/akkumulátorok értékes újrahasznosítható anyagokat tartalmaznak. Az elhasznált elemek/akkumulátorok újrahasznosításához kövesse a helyi előírásokat. Ragassza le az elem/akkumulátor érintkezőit műanyag szigetelőszalaggal, mielőtt leadja azt újrahasznosításra.

# Memóriakártyák

- Kizárólag Secure Digital memóriakártyákat használjon (♻️:19).
- Tartsa be a memóriakártya dokumentációjában olvasható óvintézkedéseket.
- A memóriakártyára ne ragasszon címkét vagy matricát.
- A memóriakártyát ne formázza számítógépen.
- Ha másik eszközben használt memóriakártyát helyez első ízben a fényképezőgépbe, formázza meg azt először a fényképezőgépben. A fényképezőgépben való használat előtt javasoljuk az új memóriakártyák formázását a fényképezőgéppel.
- Ne feledje, hogy **a formázás véglegesen töröl minden képet és egyéb adatot a memóriakártyáról.** Ha olyan adatokat tárol a memóriakártyán, amiket meg kíván őrizni, formázás előtt mentse azokat számítógépre.
- Ha a bekapcsolt fényképezőgépen **A kártya nincs megformázva. Megformázza a kártyát?** üzenet jelenik meg, akkor a memóriakártyát a használatbavétel előtt meg kell formázni. Ha olyan adat is található a memóriakártyán, amit nem szeretne törölni, válassza a **Nem** lehetőséget, és nyomja meg az **OK** gombot. Formázás előtt másolja át az adatokat egy számítógépre. A memóriakártya formázásához válassza az **Igen** lehetőséget.
- Tartsa be az alábbi óvintézkedéseket a memóriakártya formázásakor, képek mentésekor és törlésekor, valamint képek számítógépre mentésekor, különben adatai vagy a memóriakártya károsodhatnak.
  - Ne nyissa fel az akkumulátor-/kártyafoglatat fedelét, és ne távolítsa el a memóriakártyát vagy az elemeket/akkumulátorokat.
  - Ne kapcsolja ki a fényképezőgépet.
  - Ne húzza ki a hálózati tápegységet.

# Tisztítás és tárolás

## Tisztítás

A tisztításhoz ne használjon alkoholt, oldószert, hígítót vagy más illékony vegyszert.

Objektív	Ne érjen kézzel az üvegből készült alkatrészekhez. A por és textílfoszlanók eltávolításához használjon objektívtisztító légfújó pumpát (ez általában egy kis, gumiból készült gömb, amelyből egy megfelelő kivezető nyíláson át levegőt lehet kifújni). A légfújó pumpával el nem távolítható ujlyenomatokat és egyéb foltokat puha törölkendővel törölje le, az objektív közepétől a széle felé haladó, körkörös mozdulatokkal. Ha az objektív még így sem lett tiszta, törölje le egy a kereskedelemben kapható objektívtisztító folyadékkal kissé megnedvesített törölruhával.
Monitor	A por vagy textílfoszlanók eltávolításához használjon objektívtisztító légfújó pumpát. Az ujlyenomatokat és más foltokat puha, száraz törölruhával törölje le, ügyelve arra, hogy ne nyomja meg a monitort.
Váz	Por, homok vagy egyéb szennyeződés eltávolítására használjon objektívtisztító légfújó pumpát, majd puha, száraz ruhával óvatosan törölgesse át a fényképezőgépet. Vízparton vagy más homokos, poros környezetben való használat után törölgesse le a fényképezőgépről a rárakódott homokot, port és sőt egy tiszta vízzel kissé megnedvesített puha ruhával, majd gondosan szárítsa meg. <b>Megjegyzés: a fényképezőgépbe került idegen anyagok olyan károsodást okozhatnak, amelyre a garancia nem vonatkozik.</b>

## Tárolás

Ha nem használja a fényképezőgépet, kapcsolja ki. Mielőtt elrakja a fényképezőgépet, ellenőrizze, hogy a bekapcsolás jelzőfény nem világít-e. Ha a fényképezőgépet hosszabb ideig nem használja, vegye ki az elemeket/akkumulátorokat. Ne tárolja a fényképezőgépet naftalin vagy kámforgolyókkal együtt, vagy az alábbi helyeken:

- Erős elektromágneses mezőt előidéző készülék, például televízió vagy rádió közelében
- $-10^{\circ}\text{C}$ -nál hidegebb vagy  $50^{\circ}\text{C}$ -nál melegebb helyen
- Rossz szellőzésű vagy 60%-nál magasabb páratartalmú helyen









A penészedés és rozsdásodás elkerülése érdekében havonta legalább egyszer vegye ki a fényképezőgépet a tárolóhelyéről. Mielőtt ismét visszarakná a helyére, kapcsolja be, és nyomja le néhányszor a kioldógombot.

Az elemek/akkumulátorok tárolásakor tartsa be „Elemek/akkumulátorok” (🔋:4) fejezet „A termék kezelése és tárolása” (🔋:2) részében leírt óvintézkedéseket.

# Hibaelhárítás

Ha a fényképezőgép nem működik megfelelően, tekintse át a gyakori hibák alábbi listáját, mielőtt a forgalmazóhoz vagy a Nikon hivatalos képviselőjéhez fordul.













## Tápellátási, megjelenítési, beállítási problémák

















Probléma	Ok/megoldás	
A fényképezőgép be van kapcsolva, de nem válaszol.	Várja meg, amíg a felvétel befejeződik. Ha a probléma továbbra is fennáll, kapcsolja ki a fényképezőgépet. Ha a fényképezőgép nem kapcsol ki, távolítsa el, majd helyezze vissza az eleme(ke)t/akkumulátor(oka)t, ha hálózati tápegységet használ, válassza le, majd csatlakoztassa újra a hálózati tápegységet. Vegye figyelembe, hogy az éppen rögzítés alatt álló adatok elvesznek, a már rögzített adatokra azonban nincs hatással az áramforrás eltávolítása vagy leválasztása.	6, 9,  72
A fényképezőgép figyelmeztetés nélkül kikapcsol.	<ul style="list-style-type: none"><li>• A fényképezőgép energiatakarékosági okokból automatikusan kikapcsol (automatikus kikapcsolás funkció).</li><li>• A fényképezőgép vagy az elemek/akkumulátorok túlságosan lehűlhetnek, ezért nem működnek megfelelően.</li><li>• A fényképezőgép belseje felforrósodott. Hagyja kikapcsolva a fényképezőgépet, amíg a belseje lehül, és csak ezután kapcsolja be újra.</li></ul>	12  5 –
Üres a monitor.	<ul style="list-style-type: none"><li>• A fényképezőgép ki van kapcsolva.</li><li>• Az elemek/akkumulátorok lemerültek.</li><li>• A fényképezőgép energiatakarékosági okokból készenléti üzemmódba váltott. Nyomja meg a főkapcsolót, a kioldógombot, a  gombot, a  gombot vagy a  videofelvétel) gombot.</li><li>• Ha a vaku jelzőfénye villog, a vaku éppen töltődik. Várja meg, amíg a vaku feltöltődik.</li><li>• A fényképezőgép az USB-kábellel számítógéphez csatlakozik.</li><li>• A fényképezőgép A/V-kábellel a televízióhoz csatlakozik.</li></ul>	9 11 1, 12  2,  13 27, 30 27,  31























Probléma	Ok/megoldás	
Nagyon halvány a monitoron látható kép.	<ul style="list-style-type: none"> <li>Válassza a <b>Monitorbeállítások &gt; Fényerő</b> lehetőséget a beállítások menüben, és állítsa be a monitor fényerejét.</li> <li>Szennyezett a monitor. Tisztítsa meg a monitort.</li> </ul>	25,  60  7
Helytelen a felvétel dátuma és időpontja.	<ul style="list-style-type: none"> <li>Ha a fényképezőgép órája nincs beállítva, a  jelzés villog fényképezés és videofelvétel készítése közben. Az óra beállítása előtt készült képek és videók dátuma „00/00/0000 00:00” vagy „01/01/2016 00:00” lesz. Állítsa be a helyes dátumot és időt a beállítás menü <b>Időzóna és dátum</b> pontjában.</li> <li>A fényképezőgép órája nem annyira pontos, mint a normál órák. Rendszeresen ellenőrizze a fényképezőgép órájának idejét egy pontosabb időmérőhöz viszonyítva, és állítsa be azt, ha szükséges.</li> </ul>	9, 25,  57
A monitoron nem láthatók jelzések.	Az <b>Adatok elrejtése</b> érték van kiválasztva a <b>Fényképadatok</b> lehetőségnél a beállítás menü <b>Monitorbeállítások</b> pontjában.	25,  60
A <b>Dátumbélyegző</b> nem elérhető.	Az <b>Időzóna és dátum</b> nincs beállítva a beállítás menüben.	9, 25,  57
Még akkor sem jelenik meg dátum a képeken, ha be van kapcsolva a <b>Dátumbélyegző</b> funkció.	<ul style="list-style-type: none"> <li>Az aktuális fényképezési mód nem támogatja a <b>Dátumbélyegző</b> funkciót.</li> <li>A dátum nem kerülhet videofelvételekre.</li> </ul>	 62
Ha a fényképezőgép be van kapcsolva, megjelenik az időzóna és dátum beállítása képernyő.	Az óra akkumulátora lemerült; minden beállítás visszaállt az alapértékre.	9, 12
A fényképezőgép beállításai alaphelyzetbe álltak.		
A fényképezőgép melegszik.	A fényképezőgép felmelegedhet, ha hosszabb ideig használják videó rögzítésére, illetve ha a fényképezőgépet forró környezetben használják; ez nem jelent hibát.	–
A fényképezőgép hangot ad ki.	A fényképezőgép hallható élességállítási hangot adhat ki, ha az <b>Autofókusz mód</b> beállítása a videó menüben <b>Állandó AF</b> , valamint egyes fényképezési módokban is.	25,  56



## Fényképezéssel kapcsolatos problémák



Probléma	Ok/megoldás	
Nem lehet fényképezés módba váltani.	Válassa le az USB-kábelt.	27, 30,  32
A kioldógomb lenyomásakor nem készül fénykép.	<ul style="list-style-type: none"> <li>• Visszajátszás módban nyomja meg a  gombot vagy a kioldógombot.</li> <li>• A menük megjelenítésekor nyomja meg a <b>MENU</b> gombot.</li> <li>• Az elemek/akkumulátorok lemerültek.</li> <li>• Ha villog a vaku jelzőfénye, a vaku éppen töltődik.</li> </ul>	1, 17 2 11 2,  13
A fényképezőgép nem tud élességet állítani.	<ul style="list-style-type: none"> <li>• A téma túl közel van. Próbálja meg a fényképezést az Auto. prog. választó mód, a <b>Közeli</b> motívumprogram mód vagy a makró mód használatával.</li> <li>• A témára nehéz beállítani az élességet.</li> <li>• Kapcsolja ki a fényképezőgépet, majd kapcsolja be ismét.</li> </ul>	20, 21,  3,  5,  15  21 9
A fényképek elmosódottak.	<ul style="list-style-type: none"> <li>• Használjon vakut.</li> <li>• Az ISO-érzékenység értékének növelése.</li> <li>• A beállítás menüben engedélyezze a <b>Elektronikus VR</b> lehetőséget.</li> <li>• Fényképezéskor a fényképezőgép stabilizálásához használjon állványt (az önkioldóval együtt használva még hatékonyabb).</li> </ul>	20,  11  47 25,  63  20,  14
A monitoron fényes csíkok vagy részleges elszíneződés látható.	Ha rendkívül erős fény éri a képzérelőt, a kép elmosódottá válhat. Videók rögzítésekor ajánlott a fényes objektumok, így például a nap, a napfény visszaverődése és az elektromos fényforrások kerülése.	 3

Probléma	Ok/megoldás	
Fénylő pontok láthatók a vakuvál készült képeken.	A vaku fénye visszaverődik a levegőben található részecskékről. A vaku mód beállítása legyen  (ki).	20,  12
A vaku nem villan.	<ul style="list-style-type: none"> <li>A vaku mód beállítása  (ki).</li> <li>Egy a vakut korlátozó motívumprogram módot választott.</li> <li>Az Intelligens portré menüben a <b>Pislogásmentesítés</b> a <b>Be</b> értékre van állítva.</li> <li>A vakut korlátozó funkció van érvényben.</li> </ul>	20,  11,  12  17 25,  49  19
Nem használható a digitális zoom.	A digitális zoom nem használható a következő helyzetekben. <ul style="list-style-type: none"> <li>Ha <b>Portré</b>, <b>Éjszakai portré</b> vagy <b>Háziállat portré</b> van kiválasztva motívumprogram-módban</li> <li>Amikor az intelligens portré mód van kiválasztva</li> </ul>	21,  4 21,  8
Nem hallatszik hangjelzés a kioldógomb megnyomásakor.	<ul style="list-style-type: none"> <li>A <b>Ki</b> beállítás van kiválasztva a beállítás menü <b>Hangbeállítások &gt; Zár hangja</b> pontjában. Nincs hang, még akkor sem, ha egyes fényképezési módokban a <b>Be</b> értéket választotta.</li> <li>Ne takarja el a hangszórót.</li> </ul>	25,  64 2
A fényképek foltosak.	Szennyezett az objektív. Tisztítsa meg az objektívet.	 7
A színek természetellenesek.	A színárnyalat vagy a fehéregyensúly beállításai nem megfelelőek.	25,  5,  44
Véletlenül elhelyezkedő, fényes képpontok láthatók a képen („zajos” a kép).	A téma sötét, ezért a záridő túl hosszú, vagy az ISO-érzékenység túl magas. A zaj a következők használatával csökkenthető: <ul style="list-style-type: none"> <li>A vaku használatával</li> <li>Alacsonyabb ISO-érzékenység beállításával</li> </ul>	 11  47

Probléma	Ok/megoldás	
A képek túl sötétek (alul exponáltak).	<ul style="list-style-type: none"> <li>A vaku mód beállítása  (ki).</li> <li>A vaku takarásban van.</li> <li>A téma kívül esik a vaku hatótávolságán.</li> <li>Állítsa be az expozíció-kompenzációt.</li> <li>Növelje az ISO-érzékenységet.</li> <li>A téma ellenfényben van. Válassza az <b>Ellenfény</b> motívumprogram módot vagy a vaku beállítása legyen  (derítő vakuzás).</li> </ul>	20,  11,  17 13  16 20,  16  47 20, 21,  6,  11
A képek túl világosak (túlexponáltak).	Állítsa be az expozíció-kompenzációt.	20,  16
Váratlan eredmények a vaku  (automatikus, vörösszemhatás-csökkentéssel) beállításánál.	Ha a  (automatikus, vörösszem-hatás csökkentéssel) vagy az <b>Éjszakai portré</b> mód (auto. prog. választó módban vagy motívumprogram módban) használatával készít fényképet és a derítő vakuzás hosszú záridős szinkronnal, valamint vörösszemhatás-csökkentés beállításokat használja, egyes esetekben a fényképezőgép beépített vörösszemhatás-csökkentés funkciója a kép azon részeit is módosíthatja, amelyeket nem érint a vörösszemhatás. Használjon automatikus módot vagy az <b>Éjszakai portré</b> beállítástól eltérő motívumprogram módot, a vakut pedig állítsa  (automatikus, vörösszem-hatás csökkentéssel) beállítástól eltérő értékre, és próbálja meg újból elkészíteni a képet.	20, 21,  5,  11
A fényképezőgép nem látgyítja a bőrtónusokat.	<ul style="list-style-type: none"> <li>Bizonyos fényképezési körülmények között elképzelhető, hogy az arcbőr tónusa nem látgyítható.</li> <li>Négy vagy több arcot tartalmazó képeknél próbálja a <b>Bőr látgyítás</b> hatást használni a Visszajátszás menüben.</li> </ul>	 21 25,  28
A képek mentése időt vesz igénybe.	<p>Az alábbi esetekben a képek mentése több időt vehet igénybe.</p> <ul style="list-style-type: none"> <li>Ha be van kapcsolva a zajscsökkentés, például gyenge fényviszonyok mellett</li> <li>Ha a vaku mód beállítása  (automatikus, vörösszemhatás-csökkentéssel)</li> <li>Ha fényképezés közben a bőr látgyítás funkció működik</li> </ul>	– 20,  13  21

## Visszajátszással kapcsolatos problémák

Probléma	Ok/megoldás	
A fájl nem játszható vissza.	<ul style="list-style-type: none"> <li>Előfordulhat, hogy a fényképezőgép nem tudja lejátszani a más gyártmányú vagy márkájú digitális fényképezőgéppel mentett képeket.</li> <li>Más gyártmányú vagy márkájú digitális fényképezőgéppel készült videókat a fényképezőgép nem tud lejátszani.</li> <li>Előfordulhat, hogy a fényképezőgép nem képes visszajátszani a számítógépen szerkesztett adatokat.</li> </ul>	–
A kép nem nagyítható.	<ul style="list-style-type: none"> <li>Videó, kis kép szerkesztési lehetőséggel készült másolat, illetve 320 × 240 vagy kisebb méretre vágott kép esetén a visszajátszás zoom funkció nem használható.</li> <li>Más gyártmányú vagy márkájú digitális fényképezőgéppel készült fényképeket a fényképezőgép nem képes nagyítani.</li> </ul>	–
A kép nem szerkeszthető.	<ul style="list-style-type: none"> <li>Egyes képek nem szerkeszthetők. Előfordulhat, hogy a már szerkesztett képek újra nem szerkeszthetők.</li> <li>Nincs elég szabad hely a belső memóriában vagy a memóriakártyán.</li> <li>A fényképezőgéppel a más készülékkel rögzített képek nem szerkeszthetők.</li> <li>A képeken alkalmazott szerkesztési funkciók nem használhatók a videókhoz.</li> </ul>	 25 – – –
A képet nem lehet elforgatni.	Más gyártmányú vagy márkájú digitális fényképezőgéppel készült képeket a fényképezőgép nem tud elforgatni.	–
A képek nem jelennek meg a televíziókészüléken.	<ul style="list-style-type: none"> <li>A <b>Videó mód</b> beállításai a Beállítás menüben nem megfelelőek.</li> <li>A memóriakártya nem tartalmaz képet. Cserélje ki a memóriakártyát. Vegye ki a memóriakártyát a gép belső memóriájában lévő képek visszajátszásához.</li> </ul>	25,  65 6
A Nikon Transfer 2 nem indul el, ha a fényképezőgép számítógéphez csatlakozik.	<ul style="list-style-type: none"> <li>A fényképezőgép ki van kapcsolva.</li> <li>Az elemek/akkumulátorok lemerültek.</li> <li>Az USB-kábel csatlakoztatása nem megfelelő.</li> <li>A számítógép nem ismeri fel a fényképezőgépet.</li> <li>A számítógép nincs beállítva a Nikon Transfer 2 szoftver automatikus indítására. A Nikon Transfer 2 programról további információért lásd a ViewNX-i súgóját.</li> </ul>	9 11 27, 30 – –

Probléma	Ok/megoldás	
Nem jelennek meg a nyomtatásra szánt fényképek.	<ul style="list-style-type: none"> <li>• A memóriakártya nem tartalmaz képet. Cserélje ki a memóriakártyát.</li> <li>• Vegye ki a memóriakártyát, hogy kinyomtathassa a gép belső memóriájában lévő képeket.</li> </ul>	6 8
Nem lehet papírméretet választani a fényképezőgéppel.	<p>Az alábbi helyzetekben a fényképezőgép nem használható a papírméret kiválasztására, akkor sem, ha PictBridge-kompatibilis nyomtatót használ. Használja a nyomtatót a papírméret kiválasztásához.</p> <ul style="list-style-type: none"> <li>• A nyomtató nem támogatja a fényképezőgép által használt papírméretet.</li> <li>• A nyomtató automatikusan választja ki a papírméretet.</li> </ul>	27,  34,  35 –

# Műszaki adatok

Nikon COOLPIX A10 digitális fényképezőgép

Típus	Kompakt digitális fényképezőgép
Tényleges pixelszám	16,1 millió (A képfeldolgozás csökkentheti a tényleges pixelszámot.)
Képzékelő	$1/2,3$ hüvelykes CCD; kb. 16,44 millió képponttal
Objektív	NIKKOR objektív 5x-ös optikai zoommal
Gyújtótávolság	4,6–23,0 mm (a látószög 35mm-es [135] formátumban 26–130 mm-es objektívvel egyenértékű)
f-érték	f/3,2–6,5
Felépítés	6 lencsetag 5 csoportban
Digitális zoom nagyítása	4x-esig (a látószög 35mm-es [135] formátumban 520 mm-es objektívvel egyenértékű)
Rázkódáscsökkentés	Elektronikus VR (videók)
Mozgás okozta elmosódás csökkentése	Elektronikus VR (fényképek)
Automatikus élességállítás (AF)	Kontrasztérzékelő AF
Élességtartomány	<ul style="list-style-type: none"><li>• [W]: Kb. 50 cm –∞, [T]: Kb. 80 cm –∞</li><li>• Makró mód: Kb. 10 cm (nagy látószögű irányban a  ikonhoz képest)–∞</li></ul> (Az összes távolság az objektív frontlencséjének közepétől mérve értendő)
Fókuszmező kiválasztása	Közép, arcérzékelés
Monitor	6,7 cm (2,7 hüvelyk), kb. 230 000 képpontos, TFT LCD 5 fokozatú fényerő-beállítással
Képfedés (fényképezés módban)	Kb. 98% vízszintesen és 98% függőlegesen (a tényleges képhez viszonyítva)
Képfedés (visszajátzás módban)	Kb. 100% vízszintesen és 100% függőlegesen (a tényleges képhez viszonyítva)

<b>Adattárolás</b>	
Adathordozó	Belső memória (kb. 17 MB), SD/SDHC/SDXC memóriakártya (Legfeljebb 128 GB kapacitású)
Fájlrendszer	DCF és Exif 2.3-kompatibilis
Fájlformátumok	Fényképek: JPEG Videók: AVI (Videó: Motion-JPEG kompatibilis, Hang: PCM mono)
Képméret (képpont)	<ul style="list-style-type: none"> <li>• 16M (Magas) [4608 × 3456★]</li> <li>• 16M [4608 × 3456]</li> <li>• 8M [3264 × 2448]</li> <li>• 4M [2272 × 1704]</li> <li>• 2M [1600 × 1200]</li> <li>• VGA [640 × 480]</li> <li>• 16:9 [4608 × 2592]</li> </ul>
ISO érzékenység (szabványos kimeneti érzékenység)	ISO 80–1600
<b>Expozíció</b>	
Fénymérés módja	Mátrix, középre súlyozott (2x-es vagy kisebb digitális zoom), szpot (2x-es vagy nagyobb digitális zoom)
Expozíció vezérlés	Programozott automatikus expozíció és expozíció-kompenzáció (–2,0 – +2,0 Fé között, 1/3 Fé lépésekben)
<b>Zár</b>	
Záridő	<ul style="list-style-type: none"> <li>• 1/2000–1 mp</li> <li>• 4 mp (<b>Tűzijáték</b> motívumprogram mód)</li> </ul>
<b>Rekesz</b>	
Tartomány	2 fokozat (f/3.2 és f/8 [W])
Önkioldó	Kb. 10 mp
<b>Vaku</b>	
Tartomány (hozzávetőleges) (ISO érzékenység: Automatikusan)	[W]: 0,5–3,6 m [T]: 0,8–1,7 m
Vakuvezérlés	Automatikus TTL vakuzás mérő elővillantásokkal



<b>Illesztőfelület</b>	
USB-csatlakozó	<p>Hi-Speed USB</p> <ul style="list-style-type: none"> <li>• Direct Print (közvetlen nyomtatás) támogatása (PictBridge)</li> <li>• Audio-videó kimeneti csatlakozóként is használt (NTSC vagy PAL választható videó kimenetként.)</li> </ul>
<b>Támogatott nyelvek</b>	
	<p>Arab, bengáli, bolgár, kínai (egyszerűsített és hagyományos), cseh, dán, holland, angol, finn, francia, német, görög, hindi, magyar, indonéz, olasz, japán, koreai, maráthi, norvég, perzsa, lengyel, portugál (európai és brazil), román, orosz, szerb, spanyol, svéd, tamil, telugu, thai, török, ukrán, vietnami</p>
<b>Tápellátás</b>	
	<ul style="list-style-type: none"> <li>• Két LR6/L40 (AA méretű) alkáli elem</li> <li>• Két FR6/L91 (AA méretű) lítium elem</li> <li>• Két EN-MH2 Ni-MH akkumulátor (külön megvásárolható)</li> <li>• EH-65A hálózati tápegység (külön megvásárolható)</li> </ul>
<b>Akku élettartam<sup>1</sup></b>	
Fényképek	<ul style="list-style-type: none"> <li>• Kb. 200 felvétel alkáli elemekkel</li> <li>• Kb. 730 felvétel lítium elemekkel</li> <li>• Kb. 500 felvétel EN-MH2 akkumulátorokkal</li> </ul>
Videók (elemek/ akkumulátorok tényleges élettartama rögzítéskor) <sup>2</sup>	<ul style="list-style-type: none"> <li>• Kb. 1 óra 25 perc alkáli elemekkel</li> <li>• Kb. 4 óra 15 perc lítium elemekkel</li> <li>• Kb. 2 óra 40 perc EN-MH2 akkumulátorokkal</li> </ul>
<b>Állványmenet</b>	1/4 (ISO 1222)
<b>Méretek (Sz × M × H)</b>	Kb. 96,4 × 59,4 × 28,9 mm (a kiálló részekről eltekintve)
<b>Tömeg</b>	Kb. 160 g (akkumulátorral és SD-memóriakártyával együtt)
<b>Működési környezet</b>	
Hőmérséklet	0°C–40°C
Páratartalom	85% vagy kevesebb (lecsapódás nélkül)

- Ha másként nem jeleztük, az összes adat új LR6/L40 (AA méretű) alkáli elemekkel és  $23 \pm 3^{\circ}\text{C}$  környezeti hőmérséklet mellett értendő, a CIPA (Camera and Imaging Products Association; Fényképezőgép és képkezelő termék szövetség) által meghatározott mérések alapján.
- <sup>1</sup> Az elemek/akkumulátorok élettartama nagymértékben függ a használati körülményektől, például a fényképezések között eltelt időtől vagy a menük és képek megjelenítési idejének hosszától. A mellékelt elemek csak kipróbálási célt szolgálnak. A lítium elemekre vonatkozó adatok kereskedelmi forgalomban kapható FR6/L91 (AA méretű) Energizer(R) Ultimate Lithium elemek használatára vonatkoznak.
- <sup>2</sup> A videofájlok nem haladhatják meg a 4 GB méretet vagy a 29 perc hosszúságot. A felvétel megszakadhat e határok elérése előtt is, ha a fényképezőgép túlmelegszik.



### Műszaki adatok

- A Nikon semmilyen felelősséget nem vállal a jelen útmutatóban szereplő esetleges hibákért.
- A termék műszaki adatai és megjelenése előzetes bejelentés nélkül megváltozhatnak.

## A használható memóriakártyák

A fényképezőgép az SD, az SDHC és az SDXC típusú (legfeljebb 128 GB kapacitású) memóriakártyákat támogatja.

- 6-os vagy gyorsabb SD-sebességsztályú memóriakártyák használata javasolt a videófelvetelek készítésére. Lassabb memóriakártyák használata esetén a videófelvétel váratlanul leállhat.
- Kártyaolvasó használata esetén ügyeljen arra, hogy az kompatibilis legyen a memóriakártyával.
- A memóriakártya jellemzőivel, működésével és garantált teljesítményével kapcsolatban érdeklődjön a kártya gyártójánál.

### Védjegyekkel kapcsolatos megjegyzések

- A Windows a Microsoft Corporation bejegyzett védjegye vagy védjegye az Egyesült Államokban és/vagy más országokban.
- A Mac az Apple Inc. védjegye vagy bejegyzett védjegye az Egyesült Államokban és más országokban.
- Az Adobe, az Adobe logó, és a Reader az Adobe Systems Incorporated bejegyzett védjegyei vagy védjegyei az Egyesült Államokban és/vagy más országokban.
- Az SDXC, az SDHC és az SD logó az SD-3C, LLC védjegye.



- A PictBridge védjegy.
- A használati útmutatóban és a Nikon termékhez tartozó egyéb dokumentációkban említett egyéb márkanevek tulajdonosuk védjegyei vagy bejegyzett védjegyei.

### FreeType Licenc (FreeType2)

- A szoftver egyes részei a © 2012 The FreeType Project (<http://www.freetype.org>) szerzői jogi védelme alá esnek. Minden jog fenntartva.

### MIT Licenc (HarfBuzz)

- A szoftver egyes részei a © 2016 The HarfBuzz Project (<http://www.freedesktop.org/wiki/Software/HarfBuzz>) szerzői jogi védelme alá esnek. Minden jog fenntartva.

# Tárgymutató

## Szimbólumok

<b>T</b> Telefonó .....	15
<b>W</b> Nagy látószög .....	15
<b>Q</b> Visszajátzás zoom.....	17, 23
Kisképes visszajátzás .....	17, 24
Auto. prog. választó mód.....	21, 3
Motivumprogram mód.....	21, 4
<b>SE</b> Speciális hatások mód.....	21, 7
Intelligens portré mód.....	21, 8
Automatikus mód .....	21, 10
Visszajátzás mód.....	17
Beállítás menü .....	25, 57
Választás jóváhagyása gomb.....	2
Fényképezés mód gomb.....	2
Videofelvétel gomb .....	2
Visszajátzás gomb.....	2, 17
Törlés gomb .....	2, 18
<b>MENU</b> gomb.....	2, 25
Vaku mód .....	20, 11
Önkioldó .....	20, 14
Makró mód .....	20, 15
Expozíció-kompensáció.....	20, 16
Súgó.....	4
<b>A</b>	
A belső memória formázása .....	65
Akkumulátor .....	6, 12
Akkumulátor töltöttségi szintjének jelzése .....	11
Akkumulátor-/kártyafoglalat fedele .....	2, 6

Akkutöltő .....	72
Alapértékek.....	66
Alkonyat/hajnal  .....	4
Arcérzékelés.....	20
Audio-video kábel.....	28, 31, 72
Audio-videó bemeneti csatlakozó ...	28, 31
Auto. prog. választó mód .....	21, 3
Autofókusz mód.....	56
Automatikus élességállítás ....	21, 56
Automatikus kikapcs.....	12, 64
Automatikus mód.....	21, 10
Automatikus vakuzás .....	12
Az elem típusa.....	66
<b>Á</b>	
Állandó AF.....	56
Állványmenet .....	2, 17
<b>B</b>	
Beállítás menü .....	25, 57
Bekapcsolás.....	9
Belső memória .....	8
Bőrlágyítás .....	28, 48
<b>C</b>	
Cianotípia <b>C0</b> .....	7
<b>Cs</b>	
Csatlakozófedél.....	2
<b>D</b>	
Dátum és idő.....	9, 57
Dátumformátum.....	10, 57
Dátumozás.....	62

Derítés .....	12	Firmware verzió .....	67
Diavetítés .....	50	Formázás.....	7, 65
Digitális zoom .....	15	Fókuszmező.....	14
Direct Print (közvetlen nyomtatás) .....	28, 32	Főkapcsoló/bekapcsolást jelző fény.....	1, 9
D-Lighting .....	27	<b>G</b>	
<b>E</b>		Gombnyomás hangja.....	64
Egyképes fényképezés .....	46	<b>GY</b>	
Egyszeri AF .....	56	Gyors effektusok.....	26
Elektronikus VR.....	63	<b>H</b>	
Ellenfény  .....	4, 6	Hangbeállítások.....	64
EN-MH1 .....	4	Hangerő.....	39
EN-MH2.....	72, 4	Hangszóró.....	2
Erős kontr. monokróm  .....	7	Hálózati tápegység .....	72
Expozíció-kompenzáció .....	20, 16	Háziállat portré automatikus kioldása.....	6
<b>É</b>		Háziállat portré  .....	4, 6
Éjszakai portré  .....	4, 5	Hosszú záridős szinkron.....	12
Éjszakai tájkép  .....	4	Hó  .....	4
Élességállítás .....	14, 20	<b>I</b>	
Élességjelző.....	4	Időkülönbség .....	58
Élességrögzítés.....	22	Időzóna .....	10, 57
Étel  .....	4, 5	Időzóna és dátum .....	9, 57
<b>F</b>		Intelligens portré menü.....	41, 48
Fehéregyensúly .....	44	Intelligens portré mód .....	21, 8
Félig lenyomva.....	15	ISO-érzékenység.....	47
Fényerő.....	60	<b>K</b>	
Fényképadatok.....	60	Kártyafoglalat .....	6
Fényképezés .....	13	Kép elforgatása .....	53
Fényképezés menü.....	25, 41, 42	Képmód .....	42
Fényképezés mód gomb.....	2	Kicsinyítés.....	15
Fényképezőgép szíjának bújtatója .....	1	Kioldógomb.....	1, 14
		Kis kép.....	29

Kisképes visszajátás.....	17,	24
Kiterjesztés.....		71
Kivágás.....	23,	30
Kiválasztott szín		7
Közeli	4,	5
Külön megvásárolható tartozékok.....		72

## **M**

Makró mód.....	20,	15
Manuális beáll.....		45
Mappanév.....		71
Másolás.....		54
Memóriakártya.....	6,	19
Memóriakártyák formázása.....	7,	65
Még elkészíthető képek száma.....	11,	43
Mikrofon.....		1
Monitor.....	2, 3,	7
Monitorbeállítások.....		60
Mosoly időzítő.....		48
Motívumprogram mód.....	21,	4

## **N**

Nagyítás.....		15
Naplemente		4
Naptár-megjelenítés.....		24
Nikon Transfer 2.....		32
Nosztalgikus széria <b>SE</b> .....		7

## **Ny**

Nyári időszámítás.....	10,	59
Nyelv.....		65
Nyomtatás.....	28, 33,	35
Nyomtató.....	28,	32

## **O**

Objektív.....	1,	15
Objektívfedél.....		1
Optikai zoom.....		15

## **Ö**

Önkioldó.....		20,	14
Önkioldó jelzőfény.....	1,	14	
Összejövétel/beltéri	4,	5	

## **P**

Papírméret.....	34,	35
PictBridge.....	28,	32
Pislogásmentesítés.....		49
Pop <b>POP</b> .....		7
Portré		4

## **R**

Rekeszérték.....		15
------------------	--	----

## **S**

Sorozatfelvétel.....		46
Speciális hatások mód.....	21,	7
Sport	4,	5
Súgó.....		4

## **Sz**

Számítógép.....	28, 30	
Szj.....		ii

## **T**

Tájkép		4
Teljes képes visszajátás.....		17
Törlés.....		18
Tükör		7
Tűzijáték	4,	6
TV.....	28,	31





**U**

USB/audio-video kimeneti csatlakozó .....	2, 27, 30,  , 
USB-kábel .....	27, 30,  , 

**Ú**

Újratölthető akkumulátor .....	
--------------------------------	---

**V**

Vaku .....	1, 
Vaku jelzőfénye .....	2, 
Vaku kikapcsolva .....	
Vaku mód .....	20, 
Választógomb .....	2
Védelem .....	
Videobeállítások .....	
Videofelvétel gomb .....	2
Videorögzítés .....	23, 
Videó hossza .....	23, 
Videó menü .....	25, 
Videó mód .....	
Videó visszajátzása .....	23, 
Videók rögzítése .....	23, 
ViewNX-i .....	29
Visszajátzás .....	17, 
Visszajátzás gomb .....	2, 17
Visszajátzás menü .....	25, 
Visszajátzás mód .....	17
Visszajátzás zoom .....	17, 
Vízpart  .....	
Vörösszemhatás-csökkentés .....	 , 

**Z**

Zár hangja .....	
------------------	---

Záridő .....	15
Zoom .....	15
Zoomvezérlő .....	1, 15



A kézikönyv vagy annak egyes részei kizárólag a NIKON CORPORATION előzetes írásbeli engedélyével reprodukálhatók (kivéve az elemző cikkekben vagy ismertetőkből megjelenő rövid idézeteket).

**NIKON CORPORATION**

---

© 2016 Nikon Corporation



CT5L01(1M)  
6MN6441M-01