



TOOLCRAFT

Használati útmutató Öntözés vezérlő számítógép

Rend. sz.: 1561120 - Easy

Rend. sz.: 1561121 - Easy duo

Rendeltetészerű használat

A termék egy megfelelő vízcsaphoz csatlakoztatható. Az időpont és az öntözés időtartama programozható. A tápellátás elemekkel történik (nem szállítjuk vele).

A termék IP67 szerint vízálló.

Biztonsági és engedélyezési okokból tilos a készüléket átalakítani és/vagy módosítani. Ha a terméket a megadottól eltérő célokra használja, a termék károsodhat. Ezen kívül a szakszerűtlen kezelés rövidzárlat, tűz, stb. veszélyét is előidézhetheti. Figyelmesen olvassa el és őrizze meg a használati útmutatót. Ha a készüléket másoknak továbbadja, adja hozzá a használati útmutatót is.

A termék megfelel a nemzeti és az európai törvényi követelményeknek. Összes

Az összes előforduló cégnév és készülékmegnevezés a mindenkori tulajdonos márkaneve. Minden jog fenntartva.

A szállítás tartalma

- Öntözés vezérlő számítógép
- Használati útmutató



Aktuális használati útmutatók

Töltse le az aktuális használati útmutatókat a www.conrad.com/downloads weboldarról, vagy szkennelje be az ott megjelenített QR-kódot. Kövesse a web-oldal útmutatásait.

A szimbólumok magyarázata



A háromszögbe foglalt felkiáltójel az útmutató olyan fontos tudnivalóira hívja fel a figyelmet, amelyeket okvetlenül be kell tartani.

A nyíl szimbólum mellett további tippeket és használati tanácsokat olvashat.

Biztonsági tudnivalók



Figyelmesen olvassa el a használati útmutatót, és különösen a biztonsági utasításokat tartsa be. Ha nem tartja be az ebben a használati útmutatóban szereplő biztonsági, és a szakszerű használatra vonatkozó előírásokat, az ebből eredő személyi sérülésekért vagy anyagi károkért nem vállalunk felelősséget. Ezen kívül ilyen esetekben érvényét veszíti a szavatosság és a garancia is.

a) Általános tudnivalók

- A készülék nem játék. Tartsa távol a készüléket gyermekektől és háziállatoktól.
- Ne hagyja a csomagolóanyagokat szanaszét heverni, Ezt kisgyerekek játékszerek tekinthetik, ami számukra veszélyes lehet.
- Óvja a készüléket szélsőséges hőmérséklettől, közvetlen napsugárzástól, erős rázkódásoktól, éghető gázoktól, gőzöktől és oldószerektől.
- Ne tegye ki a készüléket mechanikai igénybevételnek.
- Ha a biztonságos működtetés már nem lehetséges, állítsa le a termék üzemeltetését, és védje meg véletlen használatától. A biztonságos használat már nem biztosítható, ha a készüléknek
 - látható sérülései vannak,
 - már nem működik rendeltetészerűen,
 - hosszabb időn keresztül kedvezőtlen körülmények között tárolták, vagy
 - súlyos szállítási igénybevételnek volt kitéve.
- Kezelje óvatosan a készüléket. Lökés, ütés, vagy már kis magasságból való leejtés következtében is megsérülhet.
- Tartsa be azoknak a készülékeknek a használati útmutatóját és biztonsági előírásait is, amelyekhez ezt a készüléket csatlakoztatja.



- Forduljon szakemberhez, ha kétségei támadnak a készülék működésével, biztonságosságával vagy csatlakoztatásával kapcsolatban.
- Karbantartási-, beállítási- és javítási munkát csak szakemberrel vagy szakmühellyel végeztesse.
- Ha még lenne olyan kérdése, amelyre ebben a használati útmutatóban nem talál választ, forduljon a műszaki ügyfélszolgálatunkhoz vagy más szakemberhez.

b) Elemek

- Az elemek berakásakor ügyeljen a helyes polarításra.
- Vegye ki az elemeket, ha a készüléket hosszabb ideig nem használja, a kifolyt elem által okozott károk elkerülésére. A kifolyt vagy sérült elemek a bőrrel érintkezve marási sérülést okozhatnak. Ha hibás elemeket kell kézbe venni, viseljen védőkesztyűt.
- Az elemeket úgy tárolja, hogy gyerekek ne férhessenek hozzájuk. Az elemeket ne hagyja szanaszét, mert gyerekek vagy háziállatok lenyelhetik őket.
- Az összes elemet egyidejűleg kell cserélni. Régi és új elemek keverése a készülékben az elemek kifolyásához, és ez által a készülék károsodásához vezethet.
- Ne szedje szét az elemeket, ne zárja rövidre, és ne dobja tűzbe őket. Ne próbálja meg nem feltölthető elemeket feltölteni. Robbanásveszély!

Kezelőszervek

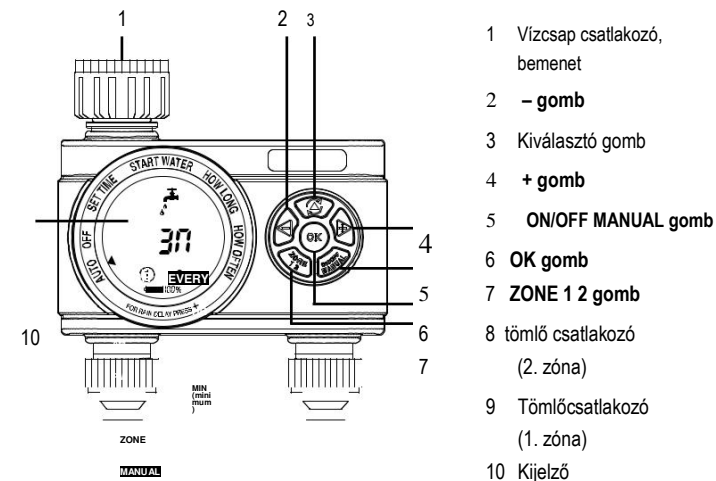

8
9 — Az ábra a
→ 1561121 rend. számú terméket mutatja.

- Fagyveszély esetén válassza le a terméket a vízcsapról és a tömlőről. A terméket egy fagytól védett helyen tárolja.
- Ne hagyja, hogy a víznyomás 6,89 barnál magasabb legyen, különben a termék tönkremehet.

A 1561120 rend. számú terméknél a 7. és 8. kezelőelem nincs meg.

Az elemek berakása/cseréje



Kizárólag hagyományos, nem újratölthető elemeket használjon. Ne használjon akkukat!

Gyorsan végezze el az elemcserét. Egyébként meg kell ismételnie a beállításokat.

- Húzza ki az elemtartót a ház hátoldalából.
- Tegyen be két ceruzaelemet a helyes pólusokra ügyelve. Figyeljen az elemtartóban a pólusok jelölésére.
- Győződjön meg róla, hogy az elemtartóba helyesen lett behelyezve a tömítőgyűrű.
- Tolja be az elemtartót ütközésig a házba.
→ Cserélje ki az elemeket, ha az elemállapot jelző a kijelző alján 0%-ot mutat.

Csatlakoztatás

→ A terméket csatlakoztatás előtt vagy után programozhatja.

- Csatlakoztassa a vízcsapcsatlakozót egy megfelelő csaptelepre.
- Csatlakoztassa a tömlő csatlakozót egy megfelelő víztömlőre.

- Nyissa meg a vízcsapot és hagyja nyitva. A víz a programozott időben áramlik ki a tömlőből.

Kezelés

Menüpont kiválasztása

Nyomja meg a kiválasztó gombot (felső középső gomb) a következő menüpont kiválasztásához. A menüpontok a kijelző peremére vannak nyomtatva. A kiválasztott menüpontot egy háromszög formájú nyíl mutatja.

Zóna kiválasztása (csak a 1561121 rend. számú terméknel).

Nyomja meg a START WATER, HOW LONG és HOW OFTEN menüpontoknál a **ZONE 1 2** gombot, hogy a két tömlő csatlakozó közül kiválassza azt, amire a programozás érvényes lesz. A kiválasztott zónát egy kör jelöli.

A két tömlő csatlakozót egymástól függetlenül programozhatja.

Einstellungen (beállítások)

a) Idő és nap

- Válassza ki a SET TIME menüpontot.
- Válassza ki a + vagy – gombbal a hét aktuális napját. A hét napját egy keret jelzi.

SU	vasárnap
MO	hétfő
TU	kedd
WE	szerda
TH	csütörtök
FR	péntek

SA szombat

- Nyomja meg jóváhagyásként az **OK** gombot. Az óraidő villog.
- Állítsa be az aktuális időt a + vagy – gombbal. A gyors beállításhoz tartsa lenyomva az adott gombot.

→ Az idő 12 órás formátumban jelenik meg.

AM = éjjeltől délig

PM = déltől éjfélig

- Nyomja meg jóváhagyásként az **OK** gombot.



b) Indulási idő

- Válassza ki a START WATER menüpontot.
- Állítsa be az indulási időt a + vagy – gombbal. A gyors beállításhoz tartsa lenyomva az adott gombot.

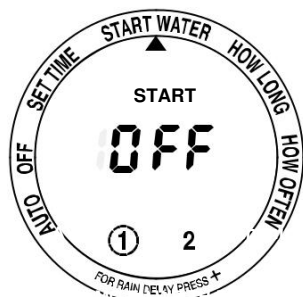

ZONE



ZONE

c) Öntözési időtartam

- Válassza ki a HOW LONG menüpontot.
- Állítsa be a + vagy – gombbal az időtartamot 1 és 360 perc között.



d) Öntözési intervallum/ciklus

Meghatározott napokon (An festgelegten Tagen)

- Válassza ki a HOW OFTEN menüpontot.
- Válasszon ki egy napot a + vagy – gombbal. Nyomja meg az **OK** gombot.

Azok a napok, amiken öntözni kell, egy kerettel vannak jelölve.

- Állítsa be az ismétlés intervallumát órákban a kiválasztott napokhoz. Nyomkodja ehhez ismételtén addig a + gombot, amíg EVERY HRS jelenik meg a kijelzőn. Állítsa ekkor be az órát a + vagy – gombbal.

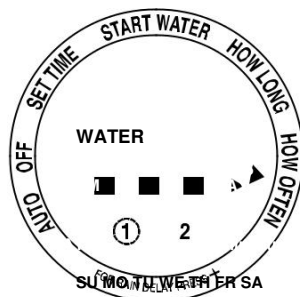

ZONE

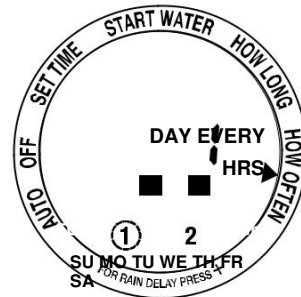

ZONE

Intervallum

- Válassza ki a HOW OFTEN menüpontot.
- Nyomkodja ismételtén a + gombot, amíg EVERY DAY jelenik meg a kijelzőn.
- Állítsa be a napot a + vagy – gombbal. Amennyiben az EVERY 1 DAY opciót választja, naponta történik az öntözés.

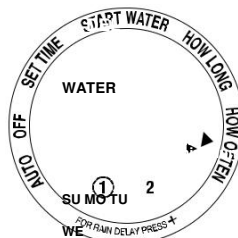

(Va/Hé/Ke/ TH FR SA

Sze) (Csüt/Pé/Szo)

ZONE

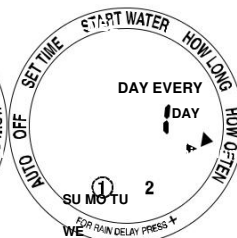

(Va/Hé/Ke/ TH FR SA

Sze) (Csüt/Pé/Szo)

ZONE

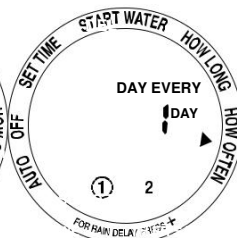

ZONE

Automatikus öntözés aktiválása

- Válassza ki a AUTO menüpontot. Az öntözés ekkor a beállításoknak megfelelően történik.
- A kijelzőn ciklusosan a következő információk jelennek meg: -- Aktuális idő és hét napja
- Következő indulási idő az 1. zónához
- Következő indulási idő a 2. zónához (opcionális)



FR

TU

FR

ZONE

ZONE

Automatikus öntözés deaktiválása

Válassza ki a OFF menüpontot.



Automatikus öntözés megszakítása

→ Amennyiben eső várható, az automatikus öntözést egy meghatározott időtartományban megszakíthatja. A megszakítás fázisának lejártá után a program automatikusan folytatódik.

- Válassza ki a AUTO menüpontot.
- Nyomja meg a + gombot. A kijelzőn DELAY jelenik meg.
- Nyomkodja a + vagy – gombot az időtartam beállításához. Beállíthat vagy 12 órát vagy 1 - 7 teljes napot.
- A megszakítás visszavonásához nyomja meg az időtartam kiválasztásánál ismételten a – gombot addig, amíg az aktuális idő meg nem jelenik.

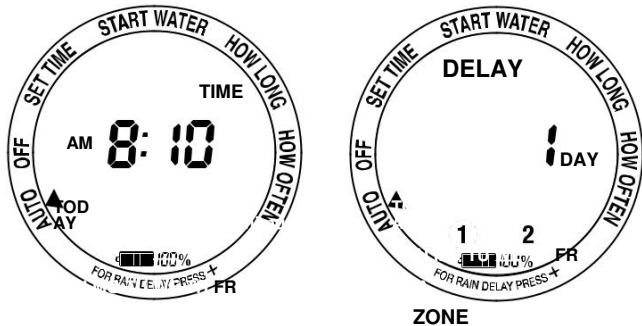

Manuális öntözés

→ A manuális öntözés nem működik, ha meg lett szakítva az automatikus öntözés (ld. az előző fejezetben).

- Nyomja meg az ON/OFF MANUAL gombot.
- Állítsa be a + vagy – gombbal az időtartamot 1 és 360 perc között.
- Nyomja meg jóváhagyásként az OK gombot.



Visszaállítás

Tartsa lenyomva 7 másodpercig az OK gombot, hogy a készüléket visszaállítsa a gyári beállításokra. Ekkor elvész az összes meglévő adat.

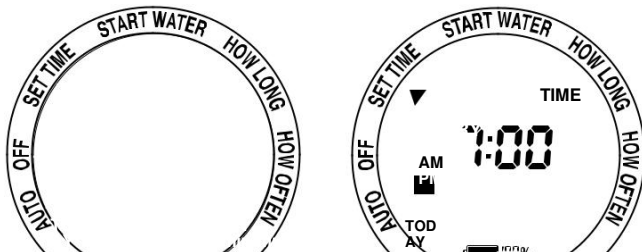

RESET

Tárolás télen

- Zárja el a vízcsapot. Válassza le a terméket a vízcsapról.
- A szelep megnyitásához és a maradék víz kifolytatásához, nyomja meg az ON/OFF MANUAL gombot. Állítson be 1 percet. Nyomja meg jóváhagyásként az OK gombot.
- Hagyja teljesen megszáradni a terméket.
- Vegye ki belőle az elemeket.
- Tárolja a terméket mindig tiszta és száraz helyen.

Ápolás és tisztítás

- Semmiképpen ne használjon agresszív tisztítószereket, alkoholt, vagy más vegyszereket, mivel ezek a házat károsíthatják, sőt, a működést is kedvezőtlenül befolyásolhatják.
- A készülék tisztítására használjon puha, szőszmentes ruhát. Erős szennyeződés esetén használhat egy nedves kendőt és lágy mosogatószeret.
- Ha szükséges, távolítsa el a szennyeződést a vízcsap csatlakozóról.

Eltávolítás

a) Készülék



Az elhasznált elektronikus készülékek értékes nyersanyagok tekintendők, és nem valók a háztartási szemétként! Az elhasznált készüléket az érvényes törvényi előírásoknak megfelelően kell eltávolítani.

Vegye ki az elemeket/akkumulátorokat, és a készüléktől elkülönítve távolítsa el őket.

b) Elemek



Ön, mint végfelhasználó törvényileg kötelezett (a telepekre vonatkozó rendelkezés szerint) minden

használt elem/akkumulátor leadására; tilos azokat a háztartási szemétként kidobni!

A károsanyag tartalmú elemek/akkuk az itt látható szimbólumokkal vannak megjelölve, amelyek a háztartási szemét útján történő eltávolítás tilalmára utalnak. A legfontosabb nehézfémek jelölései a következők: Cd=kadmium, Hg=higany, Pb=ólom (a jelölés az elemeken és akkumulátorokon pl. a szöveg mellett látható szeméttartály ikon alatt található).

Az elhasznált elemeket, akkumulátorokat térítésmentesen leadhatja a lakóhelye közelében található gyűjtőhelyen, szaküzleteinkben vagy minden olyan helyen, ahol elemet és akkumulátort árusítanak!

Ezzel eleget tesz törvényi kötelezettségének, és hozzájárul a környezet védelméhez!

Műszaki adatok:

Tápellátás.....2 db ceruzaelem

Víznyomás..... max. 6,89 bar (100 psi)

Üzemi-/tárolási feltételek..... 0 ... +60 °C, 10 – 100 % rF

Méret (Sz x Ma x Mé)..... 135 x 165 x 63 mm

