



- Forduljon szakemberhez, ha kétségei támadnak a készülék működésével, biztonságosságával vagy csatlakoztatásával kapcsolatban.
- A karbantartási, beállítási és javítási munkákat kizárólag szakemberrel vagy egy szakműhellyel végeztesse.
- Ha még lenne olyan kérdése, amelyre ebben a használati útmutatóban nem talál választ, forduljon a műszaki ügyfélszolgálatunkhoz vagy más szakemberhez.

## D Használati útmutató

# MPCD-122C hordozható CD lejátszó

Rend. sz.: 1561340

### Rendeltetésszerű használat:

A termék olyan hangfájlok lejátszására szolgál, amik CD-n, MP3-CD-n vagy CD-R adathordozóra vannak mentve. A lejátszás az együtt szállított fejhallgaton keresztül történik.

Feltétlenül el kell kerülni, hogy a készülék nedvességgel érintkezzen, pl. a fürdőszobában vagy hasonló helyeken.

Biztonsági és engedélyezési okokból tilos a készüléket átalakítani és/vagy módosítani. Ha a terméket a megadottól eltérő célokra használja, a termék károsodhat. Ezen kívül a szakszerűtlen kezelés rövidzárlat, tűz, áramütés stb. veszélyét is előidézhetheti. Figyelmesen olvassa el és őrizze meg a használati útmutatót. Ha a terméket továbbadja másoknak, csak a használati útmutatóval együtt tegye.

A készülék megfelel a nemzeti és az európai törvényi követelményeknek. Az összes előforduló cégnév és terméknevezés a mindenkor tulajdonos márkaneve. Minden jog fenntartva.

### A szállítás tartalma

- Hordozható CD lejátszó
- Fejhallgató
- Használati útmutató



### Aktuális használati útmutatók

Töltse le az aktuális használati útmutatókat a [www.conrad.com/downloads](http://www.conrad.com/downloads) weboldaltól, vagy szkennelje be az ott megjelenített QR-kódot. Kövesse az útmutatásokat a **weboldalon**.

### A szimbólumok magyarázata



A háromszögbe foglalt villám szimbólum akkor jelenik meg, ha az egészségét fenyegeti veszély, például áramütés.



A háromszögbe foglalt felkiáltójel olyan fontos tudnivalóra utal az útmutatóban, amelyeket okvetlenül figyelembe kell venni és betartani. A nyíl szimbólum mellett további tanácsokat és használati tudnivalókat olvashat.

### Biztonsági tudnivalók



**Figyelmesen olvassa el a használati útmutatót, és különösen a biztonsági előírásokat tartsa be. Ha nem tartja be az ebben a használati útmutatóban szereplő biztonsági és a szakszerű használatra vonatkozó előírásokat, az ebből eredő személyi sérüléseket vagy anyagi károkat nem vállalunk felelősséget. Ezen kívül ilyen esetekben érvényét veszíti a szavatosság és a garancia is.**



#### a) Általános tudnivalók

- A készülék nem játék. Tartsa távol a készüléket gyermekektől és háziállatoktól.
- Ne hagyja a csomagolóanyagokat szanaszét heverni, mert a kisgyerekek játékszernek tekinthetik, ami számukra veszélyes lehet.
- Óvja a készüléket szélsőséges hőmérséklettől, közvetlen napsütéstől, erős rázkódásoktól, magas páratartalomtól, nedvességtől, éghető gázoktól, gőzöktől és oldószerektől.
- Ne tegye ki a készüléket mechanikai igénybevételnek.
- Ha a biztonságos használat már nem lehetséges, állítsa le a készüléket, és védje meg a véletlen használattól. A biztonságos használat már nem garantálható, ha a készüléknek -- látható sérülései vannak, -- már nem működik rendeltetésszerűen, -- hosszabb időn keresztül kedvezőtlen körülmények között tárolták, vagy -- súlyos szállítási igénybevételnek volt kitéve.
- Kezelje óvatosan a készüléket. Lökés, ütés, vagy már kis magasságból való leejtés következtében is megsérülhet.
- Tartsa be azoknak a készülékeknek a használati útmutatóját és biztonsági előírásait is, amelyekhez ezt a készüléket csatlakoztatja.
- A termék 1. lézer osztályú lézerrel van felszerelve. Ne nyissa fel a készüléket. A készüléken egy lézerező figyelmeztető tábla található, ami a felhasználó figyelmét felhívja. Ne távolítsa el ezt a táblát a készülékről. Ne nyissa ki a készüléket, ne kísérlelje meg, hogy a belsejébe jusson. Semmi esetre se nézzen a lézersugárba. A lézersugárzás szemsérüléshez vezethet.
- Ne hallgassa a zenét hosszabb ideig túl nagy hangerővel, mert halláskárosodást okozhat.
- Ne használja azonnal a készüléket, ha hideg helyről meleg helyiségbe vitte. A közben keletkező kondenzvíz bizonyos körülmények között tönkretelheti a készüléket. Ezen kívül a hálózati tápegység nélküli elektromos áramütés kockázata miatt életveszély áll fenn! Hagyja, hogy a készülék először vegye át a szobahőmérsékletet, mielőtt csatlakoztatná és használná. A körülményektől függően ez több óra hosszat is eltarthat.

- Ne öntsön ki folyadékot a készülék felett, ill. ne rakjon semmilyen folyadékot tartalmazó edényt a készülék mellé. Ha véletlenül mégis folyadék vagy egy tárgy kerülne a készülék belsejébe, ilyen esetben áramtalanítsa a hozzátartozó dugaszoló aljzatot (pl. a kismegszakító lekapcsolásával), majd húzza ki a hálózati dugót a dugaszaljából. Ezután a készüléket nem szabad tovább használni, el kell vinni egy szakszervizbe.

### b) Elemek

- Az elemek berakásakor ügyeljen a helyes polarításra.
- Vegye ki az elemeket, ha a készüléket hosszabb ideig nem használja, a kifolyt elem által okozott károk elkerülésére. A kifolyt vagy sérült elemek a bőrrel érintkezve marási sérülést okozhatnak. Ha sérült elemeket kell kézbe venni, viseljen védőkesztyűt.
- Az elemeket úgy tárolja, hogy a gyerekek ne tudjanak hozzájuk jutni. Ne hagyja szanaszét heverni az elemeket, mert a gyerekek vagy háziállatok lenyelhetik őket.
- Az összes elemet egyidejűleg cserélje. Régi és új elemek keverése a készülékben az elemek kifolyásához, és ez által a készülék károsodásához vezethet.
- Az elemeket ne szedje szét, ne zárja rövidre, és semmiesetre se dobja tűzbe! Ne próbáljon feltölteni nem feltölthető elemeket. Ilyen esetben Robbanásveszély!

### Kezelőszervek

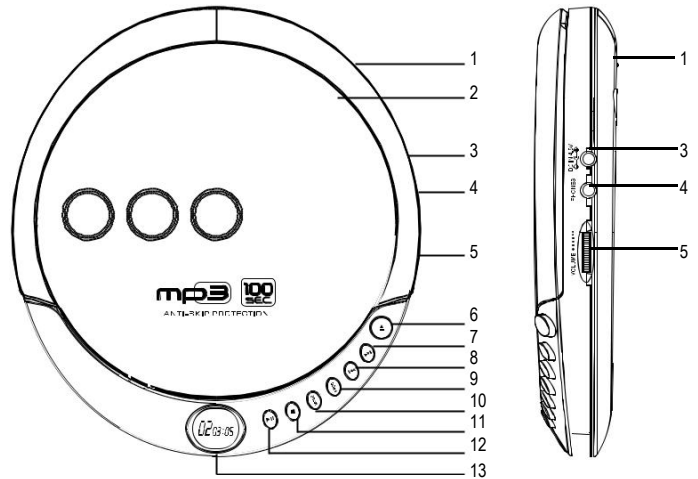

- |   |                                      |                |    |                          |                                 |
|---|--------------------------------------|----------------|----|--------------------------|---------------------------------|
| 1 | Elemtartó (nem látható)              | nyom  <br>ógom | 8  | b                        |                                 |
| 2 | A CD meghajtó fedele                 |                | 8  | b                        | (hátra ugrás/hátrafele keresés) |
| 3 | DC bemenet <b>DC IN 4.5 V</b>        |                | 9  | Program gomb <b>PROG</b> |                                 |
| 4 | Fejhallgató csatlakozó <b>PHONES</b> |                | 10 | Mód gomb <b>MODE</b>     |                                 |
| 5 | Hangerő szabályozó: <b>VOLUME</b>    |                | 10 | nyom                     |                                 |
|   |                                      |                | 11 | ógom                     |                                 |
|   |                                      |                | 11 | b                        | (Kl/stop)                       |
|   |                                      |                | 12 | nyom                     |                                 |
|   |                                      |                | 12 | ógom                     |                                 |
|   |                                      |                | 12 | b                        | (lejátszás/szünet)              |
| 6 | Nyitó gomb                           |                | 13 | LC kijelző               |                                 |
| 7 | nyomógo                              |                |    |                          |                                 |
|   | mb                                   |                |    |                          |                                 |
|   | (előre ugrás/előfele keresés)        |                |    |                          |                                 |

### LC kijelző

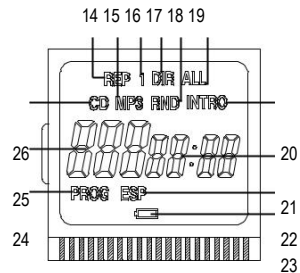

- |        |   |    |   |
|--------|---|----|---|
| 14, 16 | <b>REP 1:</b> Aktuális zeneszám ismétlődik                    | 21 | Játékidő  |
| 14, 17 | <b>REP DIR:</b> Aktuális mappa/album ismétlődik (csak MP3-CD) | 22 | <b>ESP:</b> Elektronikus ütésvédelem 40 mp CD-nél, 100 mp MP3-nál<br>Elemállapot kijelzés |
| 14, 19 | <b>REP ALL:</b> Összes zeneszám a CD-n/MP3-CD-n ismétlődik    | 23 |   |
| 15     | <b>MP3:</b> MP3-CD lejátszása                                 | 24 | <b>PROG:</b> Saját lejátszási program   |
| 18     | <b>RND:</b> Összes zeneszám véletlen sorrendje                | 25 | Zeneszám sorszáma   |
| 20     | <b>INTRO:</b> Az összes zeneszám rövid betekintése            | 26 | <b>CD:</b> CD lejátszása  |







## Használatba vétel

### a) Elemek behelyezése és cseréje





Mielőtt a CD lejátszót üzembe helyezhetné, először 2 db 1,5 V-os ceruzaelemet (AA típus) kell behelyeznie a készülék hátoldalán lévő elemtartóba (1) (elemek nélkül szállítjuk).

- Nyissa ki az elemtartót és helyezzen be 2 db elemet helyes polaritással (+/-), ahogy az az elemtartóban jelezve van.
- Zárja vissza az elemtartó rekeszt.
- Az elemet jelző szimbólum villogása azt jelzi, hogy az elemek majdnem lemerültek és ki kell őket cserélni.
- A termék egy külső hálózati adapterrel is működtethető, amelynek a polaritása (+/-) meg kell feleljen a terméken lévő nyomtatásnak és a dugójának a belső átmérője 1,35 mm, a külső átmérője pedig 3,5 mm legyen.











### b) MP3-CD vagy audio CD behelyezése és lejátszása

- Nyomja meg a nyitó gombot  (6) a CD meghajtó fedelének (2) kinyitásához.
- Helyezzen be egy MP3-CD-t vagy audio CD-t a meghajtóba úgy, hogy a nyomtatott oldala felfelé nézzen.
- Zárja le a CD meghajtó fedelét, ezután az MP3-CD vagy audio CD betölt. Ha audio CD-t helyezett be, a "CD" (26) világít az LC kijelzőn (13). Ha MP3-CD-t helyezett be, a "MP3-CD" (15) világít az LC kijelzőn (13). Nyomja meg lejátszás közben a  (11) gombot a CD lejátszásának befejezéséhez. Nyomja meg újból a  gombot a CD lejátszó kikapcsolásához.
- Csatlakoztassa az együtt szállított 3,5 mm jack dugóval rendelkező fejhallgatót a **PHONES** (4) fejhallgató csatlakozóhoz.
- Nyomja meg a  (12) gombot a betöltött MP3-CD vagy audio CD elindításához. Az elektronikus ütésvédelem automatikusan aktiválódik 40 ill. 100 másodpercre és „ESP” (22) villog az LC kijelzőn. Ha a termék rázkódásnak van kitéve, az ütésvédelmi puffer gondoskodik a megszakítás nélküli lejátszásról.
- Állítsa be a hangerőt a **VOLUME**  (5) szabályozóval.
- Nyomja meg a  gombot a lejátszás megszakításához.
- Nyomja meg ismét a  gombot a lejátszás folytatásához ugyanarról a helyről.

## Keresés és ugrás az előző/következő zeneszárra

- Lejátszás közben nyomja meg egyszer vagy többször a  (7) gombot, hogy az MP3-CD-n vagy az audio CD-n egy vagy több zeneszámmal előre vagy hátra ugorjon.
- Lejátszás közben tartsa lenyomva a  gombot, hogy a zeneszámon belül egy bizonyos helyet előrefele vagy hátrafele megkeressen. Amint elengedi a gombot, a CD lejátszása folytatódik.
- Lejátszás közben nyomja meg egyszer vagy többször a  (8) gombot, hogy az MP3-CD-n vagy az audio CD-n egy vagy több zeneszámmal előre vagy hátra ugorjon.
- Lejátszás közben tartsa lenyomva a  gombot, hogy a zeneszámon belül egy bizonyos helyet előrefele vagy hátrafele megkeressen. Amint elengedi a gombot, a CD lejátszása folytatódik.

## Saját lejátszási program létrehozása

- Nyomja meg a **PROG** (9) gombot. Az LC kijelzőn a „001” (25) zeneszám sorszám és a „PROG” (24) villog, ami azt jelenti, hogy megadhatja a saját lejátszási programja első zeneszámát.
- Válassza ki a lejátszási programja első zeneszámát a  vagy  gombokal.
- Nyomja meg a **PROG** gombot a kiválasztott zeneszám mentéséhez. A kijelzőn „002” és „PROG” villog, ami azt jelzi, hogy megadhatja a saját lejátszási programja második zeneszámát.
- Ismételje meg az előző lépéseket a zeneszámok programozásához, hogy max. 20 zeneszámot programozzon be tetszőleges sorrendben. Ha MP3-CD van behelyezve, max. 99 zeneszámot programozhat be.
- Nyomja meg a  gombot, a program lejátszás elindításához.
- Nyomja meg a  gombot a program megszakításához.
- Nyomja meg ismét a  gombot a program folytatásához ugyanarról a helyről.
- Lejátszás közben nyomja meg egyszer vagy többször a  gombot, hogy a programban egy vagy több zeneszámmal előre ugorjon.
- Lejátszás közben tartsa lenyomva a  gombot, hogy a zeneszámon belül egy bizonyos helyet előrefele vagy hátrafele megkeressen. Amint a gombot elengedi, a program normál lejátszása folytatódik.
- Lejátszás közben nyomja meg egyszer vagy többször a  gombot, hogy a programban egy vagy több zeneszámmal hátra ugorjon.
- Lejátszás közben tartsa lenyomva a  gombot, hogy a zeneszámon belül egy bizonyos helyet előrefele vagy hátrafele megkeressen. Amint a gombot elengedi, a program normál lejátszása folytatódik.
- Nyomja meg lejátszás közben a  gombot röviden, hogy a program lejátszását befejezze.

## Lejátszási üzemmód átkapcsolása

- Nyomja le a **MODE** (10) gombot, hogy a lejátszás üzemmódot átkapcsolja
- Nyomja meg egyszer a **MODE** gombot, hogy az aktuálisan lejátszott zeneszámot ismételve folyamatosan. Az LC kijelzőn „REP 1” (14, 16) látható.
- Nyomja meg ismét (kétszer) a **MODE** gombot, hogy a teljes MP3-CD-t megismételje a CD sorrendjének megfelelően. Az LC kijelzőn „REP ALL” (14, 19) látható.
- Nyomja meg ismét (háromszor) a **MODE** gombot, hogy az MP3-CD aktuális mappáját megismételje a CD sorrendjének megfelelően. Az LC kijelzőn „REP DIR” (14, 17) látható.

➔ A „REP DIR” album ismétlés funkció csak MP3-CD esetén áll rendelkezésre.

- Nyomja meg ismét (négyyszer) a **MODE** gombot, hogy az MP3-CD vagy az audio CD összes zeneszámát véletlenszerű sorrendben játssza le. A kijelzőn „RND” (18) látható.
- Nyomja meg ismét (ötször) a **MODE** gombot, hogy az MP3-CD-n vagy audio CD-n az összes zeneszám első 10 másodpercét játssza le. A kijelzőn „INTRO” (20) látható.
- Nyomja meg ismét (hatszor) a **MODE** gombot. A CD lejátszó visszatér normál lejátszási módba.

## Ápolás és tisztítás

- Tisztítás előtt válassza le a készüléket a feszültségforrásról.
- Semmiképpen ne használjon agresszív tisztítószeret, alkoholt vagy más kémiai oldatokat, mivel ezek a készülékházat károsítják, sőt, a működést is kedvezőtlenül befolyásolhatják.
- A készülék tisztítására használjon puha, szőszmentes ruhát.

## Eltávolítás

### a) Készülék



Az elhasznált elektronikus készülékek értékes nyersanyagok tekintendők, és nem valók a háztartási szeméthez! Az elhasznált készüléket az érvényes törvényi előírásoknak megfelelően kell eltávolítani.

Vegye ki az elemeket, és a készüléktől elkülönítve távolítsa el őket.

### b) Elemek



Önt, mint végfelhasználót törvény kötelezi (elemekre vonatkozó rendelkezés) az elhasznált elemek leadására; Tilos a háztartási szeméttel együtt kidobni.

A káros anyagot tartalmazó elemeket az oldalt látható szimbólum jelöli, ami megtiltja az eltávolítást a háztartási hulladékkal. A jelölések a mértékadó nehézfémekhez: Cd=kadmium Hg=higany, Pb=ólom (a jelölés az elem/akkun található pl. a baloldalt ábrázolt szeméttartály szimbólum alatt).

Az elhasznált elemeket, akkumulátorokat térítésmentesen leadhatja a lakóhelye közelében található gyűjtőhelyen, szaküzleteinkben vagy minden olyan helyen, ahol elemet és akkumulátort árusítanak! Ezzel eleget tesz törvényi kötelezettségének, és hozzájárul a környezete védelméhez.

## Műszaki adatok:

Bemeneti feszültség/áram..... 4,5 V/DC, 600 mA (hálózati adapter, nem szállítjuk vele)  
2 db 1,5 V -os ceruzaelem (nem szállítjuk vele)

Max. kimenő teljesítmény..... 16 mW + 16 mW (32  $\Omega$ )  
Frekvenciamenet..... 20 Hz-20 kHz  
Letapogatási frekvencia..... 44,1 kHz  
DAC..... 16 bit  
Elektronikus ütésvédelem..... 40 mp CD-nél, 100 mp MP3-nál  
Hibajavítási módszer..... CIR (Cross-Interleave Reed-Solomon)  
Programozható memória..... 20 zeneszám audio CD-nél, 99 zeneszám MP3-CD-nél  
CD lejátszás formátum..... Audio CD, MP3-CD, CD-R  
Hangszedő..... Optikai 1 sugaras félvezető lézer (hullámhossz: 780 nm)  
Fejhallgató csatlakozó..... 3,5 mm-es sztereo jack dugóhoz, 16 – 32  $\Omega$  impedancia  
Üzemi feltételek..... +5 ... +35 °C, 45 – 80 % rel. nedvesség  
Tárolási feltételek..... 0 ...+40 °C, 35 – 90 % rel. légnedv.  
Méret (Sz x Ma x Mé)..... 145 x 25 x 132 mm  
Súly ..... 190 gramm

Ez a Conrad Electronic SE publikációja, Klaus Conrad Str. 1, D-92240 Hirschau (www.conrad.com).

Minden jog, beleértve a fordítás jogát is, fenntartva. Bármilyen reprodukcióhoz, pl. fénymásolathoz, mikrofilm felvételhez vagy elektronikus adatfeldolgozó készülékre való átviteléhez a kiadó írásbeli engedélye szükséges. Az utánnomás, kivonatos formában is, tilos. A jelen publikáció megfelel a technika aktuális állásának a nyomtatás idején.

Copyright 2017 by Conrad Electronic SE.

\*1561340\_v2\_0617\_02\_hk\_m\_DE

