

brother

TZe HGe  
TAPE TAPE

*P-touch*

***E110* Használati útmutató**

**Magyar**

**E110** Használati útmutató**Magyar**

Köszönjük, hogy a Brother P-touch címkekészítő készüléket választotta!

Az új Brother P-touch címkekészítő készülékkel rendkívül sokféle egyedi, öntapadós címkét készíthet.

Ez a P-touch címkekészítő készülék Brother TZe vagy HGe szalagot használ. A TZe és a HGe szalagkazetták számos különféle színben és méretben kaphatók. A P-touch címkekészítő készülékekben használható szalagok teljes listáját tekintse meg honlapunkon:

[www.brother.com](http://www.brother.com)

Kérjük, hogy a P-touch címkekészítő készülék használatának megkezdése előtt olvassa el ez az útmutatót és a mellékelt Termékbiztonsági útmutatót. Az elolvasás után őrizze meg az útmutatót.

0. ver.

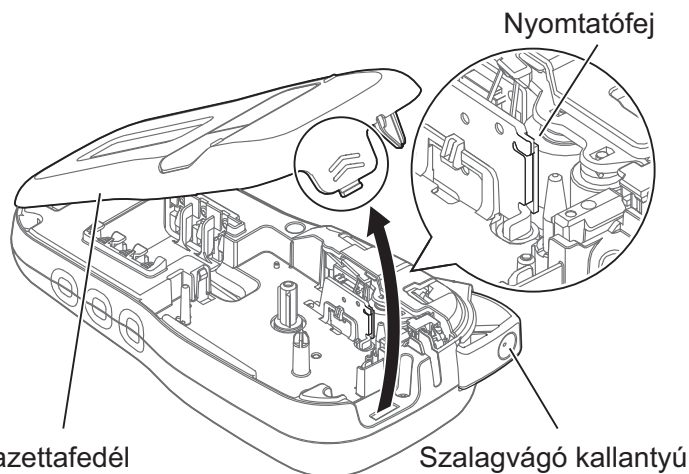
**1 ELSŐ LÉPÉSEK****A hálózati tápegység és a szalagkazetta telepítése****1**

Fordítsa lefelé az LCD-kijelzőt, majd barázdált fület megnyomva és a fedelet a nyíl irányában tolva nyissa fel a kazettafedelelet az ábrának megfelelően.

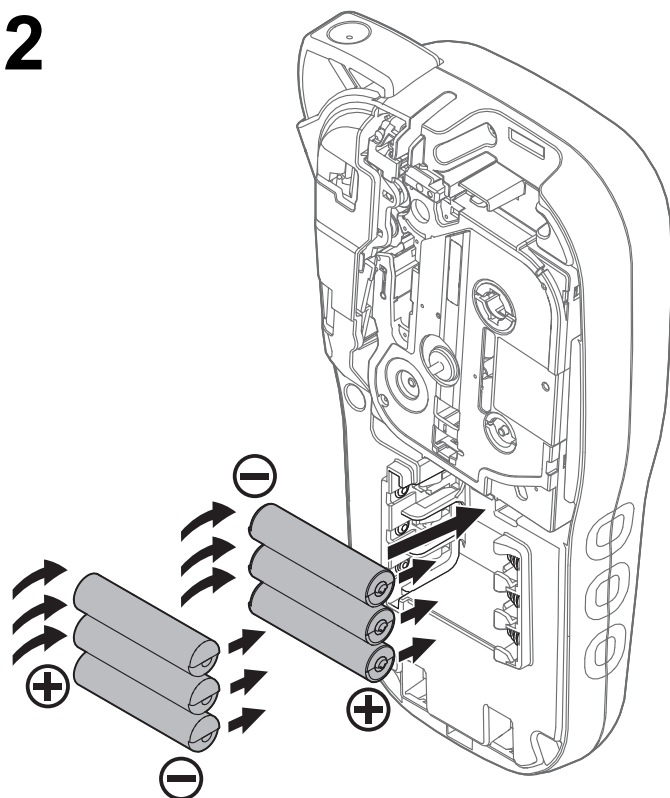
**2**

Az elemek, illetve a szalagkazetták cseréjekor győződjön meg arról, hogy az eszköz ki van kapcsolva.

Ehhez a P-touch címkekészítőhöz hat darab AAA méretű alkáli elem vagy hat darab teljesen feltöltött, AAA méretű Ni-MH akkumulátor szükséges – ezek nem részei a csomagnak.

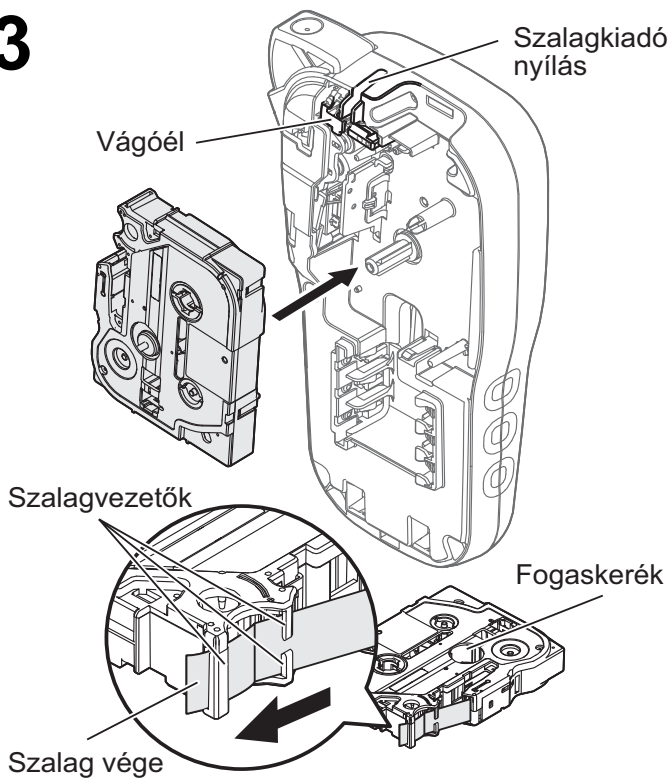
**3**

**Helyezze be a szalagkazettát a házon belül látható rajznak megfelelően. Finoman tolja be a kazettát a P-touch címkekészítő készülékbe, amíg az a helyére nem kattán.**

- Győződjön meg arról, hogy a szalagkazetta jelölése **TZe** vagy **HGe**.
- Ehhez a készülékhez kizárólag Brother TZe vagy HGe szalagot használjon.

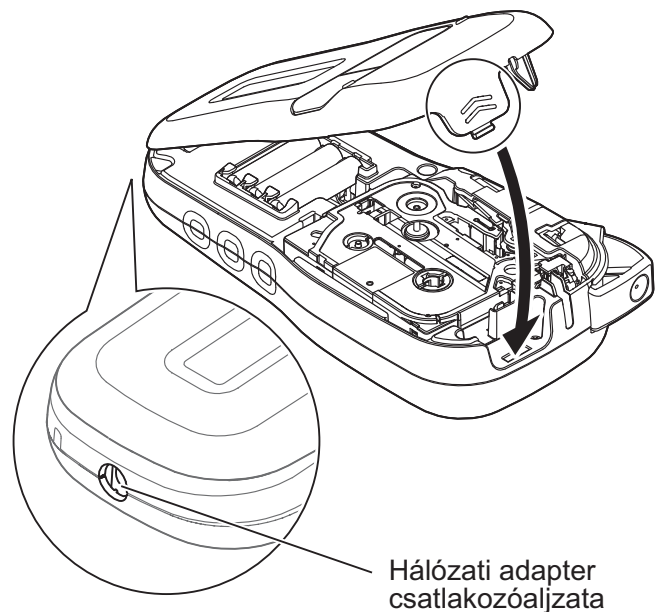
**4**

**Csukja be a kazettafedelelet, és kattanásig finoman nyomva rögzítse a helyén.**

#### MEGJEGYZÉS

Ha az elemek helyett a külön választható hálózati adaptert (AD-24ES) kívánja használni:

1. Csatlakoztassa a hálózati adapter kábelét a hálózati adapter csatlakozójzatához a P-touch címkekészítő oldalán.
2. Csatlakoztassa a hálózati adaptert földelt hálózati elektromos aljzathoz.

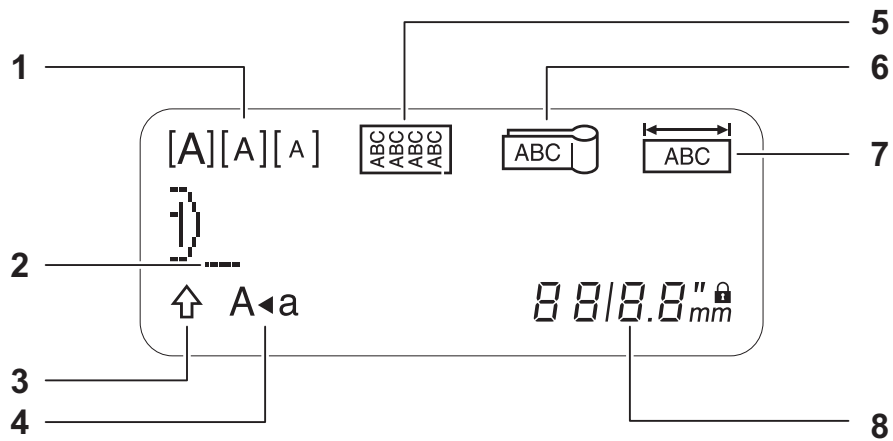

- 1. Méret
- 2. Kurzor
- 3. Shift
- 4. Nagybetű

- 5. Kábelburkolat
- 6. Kábelcímke
- 7. Előlap

- 8. Címke hossza  
Ha van kiválasztva adott címkehosszúság, a  jelzés is megjelenik.

## MEGJEGYZÉS

- Az LCD-kijelzőn egy sorban 15 karakter jelenik meg, de összesen 80 karakter hosszú szöveget lehet bevinni.

• Az LCD-kijelzőn látható címkehossz kismértékben eltérhet a ténylegesen kinyomtatott címke hosszától.

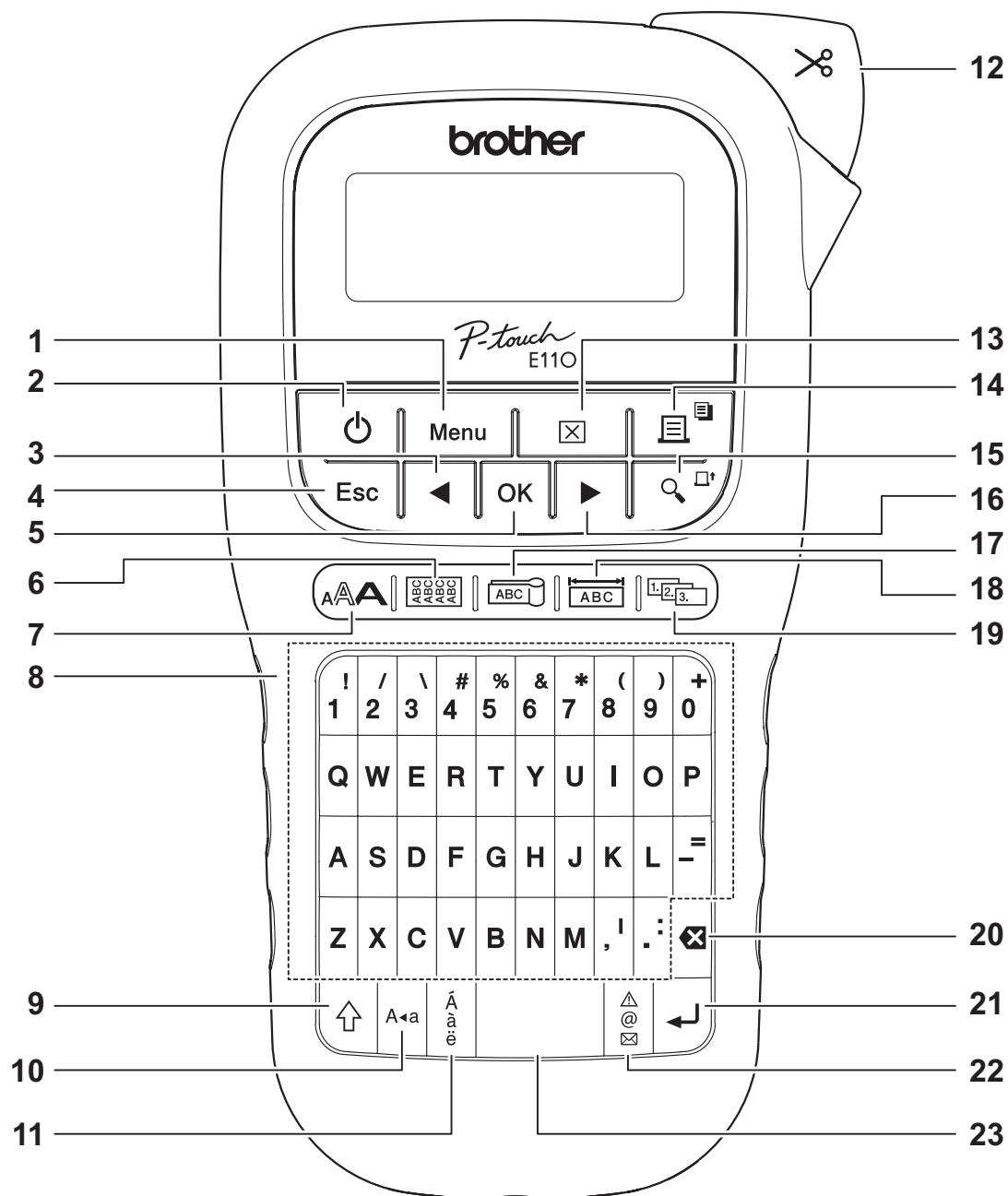

1. Menu (Menü) gomb
2. Bekapcsológomb
3. Kurzorgomb: Bal (a Shift gombbal együtt lenyomva a szöveg elejére ugrik)
4. Esc (Kilépés) gomb
5. OK gomb
6. Kábelburkolat gomb
7. Szöveggomb
8. Karaktergombok

9. Shift gomb
10. Nagybetű gomb
11. Ékezet gomb
12. Szalagvágó kallantyú
13. Törlés gomb
14. Nyomatás gomb
15. Előnézet gomb
16. Kurzorgomb: Jobb (a Shift gombbal együtt lenyomva a szöveg végére ugrik)

17. Kábelcímke gomb
18. Előlap gomb
19. Sorozat gomb
20. Visszatörlés gomb
21. Enter gomb
22. Szimbólum gomb
23. Szóköz gomb

## MEGJEGYZÉS

- Beállítások, illetve hosszúságok kiválasztásakor nyomja meg a szóköz gomb, ha vissza kívánja állítani az alapértelmezett értéket.

Az Előnézet gomb megnyomásával jelenítheti meg a címke előnézeti képét, amely eltérhet a tényleges kinyomatott címkétől.

# Kezdeti beállítások

## 1 Kapcsolja be P-touch címkekészítő készülékét.

Helyezzen be hat AAA méretű elemet vagy csatlakoztassa a hálózati adaptert (AD-24ES), majd a  gomb megnyomásával kapcsolja be a tápellátást.

## 2 Állítsa be a nyelvet.

Az alapértelmezett beállítás az [English].



Menu → [Left] / [Right] [Language ] (Nyelv) OK → [Left] / [Right]  
[English/Español/Français/Hrvatski/Italiano/Magyar/Melayu/Nederlands/Norsk/  
Polski/Português/Portug. (BR)/Română/Slovenski/Slovenský/Suomi/Svenska/  
Türkçe/Čeština/Dansk/Deutsch] OK

## 3 Állítsa be a mértékegységet.

Az alapértelmezett beállítás a [mm].



Menu → [Left] / [Right] [Egység] OK → [Left] / [Right] [hüvelyk/mm] OK

### MEGJEGYZÉS

- A P-touch címkekészítő készülék automatikusan kikapcsol öt percnyi tétlenség után.
- Ha törölni szeretne egy műveletet, nyomja meg az  gombot.
- Az alapértelmezett beállításhoz történő visszatéréshez nyomja meg a szökőz gombot.

# Kontraszt

Ez a funkció szolgál az LCD-kijelző fényerősségének állítására. Öt fokozata van a [-2] (legsötétebb) és a [+2] (legfényesebb) közti tartományban. Az alapértelmezett beállítás a [0].



Menu → [Left] / [Right] [LCD kontr.] OK → [Left] / [Right] [-2 / -1 / 0 / +1 / +2] OK

### MEGJEGYZÉS

- Az alapértelmezett beállításhoz történő visszatéréshez nyomja meg a szökőz gombot.

## Kellékek és tartozékok

**Kazetták:** A fogyóeszközökkel kapcsolatos legfrissebb információkért látogasson el a Brother Solutions Center webhelyre ([support.brother.com](http://support.brother.com))

**Hálózati adapter:** AD-24ES

**Vágóeszköz:** TC-4 (csere)

Ha a vágóél az ismétlődő használatból élettelené válik, és a szalagot már nem képes megfelelően vágni, fordítsa meg a vágólapot az ①. illusztráción látható módon.

Ha ezt követően sem szűnik meg a probléma, cserélje ki a vágóeszközt hivatalos Brother viszonteladótól származó (TC-4-es típusú) cseredarabbal.

### ► Vágóeszköz cseréje

1. Húzza ki a (zöld) vágóeszköz két részét a ②. ábrán nyíllal jelzett irányban.
2. Helyezze be az új vágóeszközt. Finoman nyomja be a helyére.

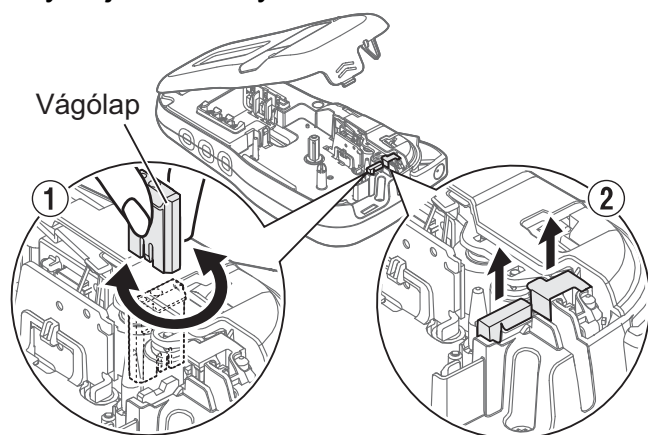

### ▲ FIGYELEM!

Ujjaival ne érjen közvetlenül a vágóélhez.

## Specifikációk

<b>Méret:</b> (Szé x Mé x Ma)	Kb. 109 (szé) × 202 (mé) × 55 (ma) mm
<b>Tömeg:</b>	Kb. 400 g (elemek és szalagkazetta nélkül)
<b>Áramellátás:</b>	Hat darab AAA méretű alkálielem (LR03) Hat darab AAA méretű Ni-MH akkumulátor (HR03) *1 Opcionális hálózati adapter (AD-24ES)
<b>Szalagkazetta:</b>	Brother P-touch TZe szalag szélessége: 3,5 mm, 6 mm, 9 mm, 12 mm Brother HGe szalag szélessége: 6 mm, 9 mm, 12 mm

\*1 Az ajánlott elemekre, illetve akkumulátorokra vonatkozó legfrissebb információk a [support.brother.com](http://support.brother.com) oldalon található.

## Szövegbevitel

Legfeljebb 80 karaktert és szóközt adhat meg az egyes szöveges címkékhez.

Ha törölni szeretne egy műveletet, nyomja meg

az  gombot.

### ► Kisbetű/nagybetű közötti váltás



Nagybetű

(A+a) Be

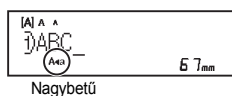

Nagybetű

Kisbetű

(A+a) KI

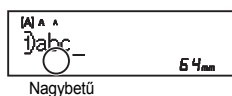

Nagybetű

### ► Kétsoros szalag létrehozása

Állítsa oda a kurzort, ahol a következő sort

kezdeni szeretné, majd nyomja meg az 

gombot. Kétsoros nyomtatáshoz 9 vagy 12 mm széles szalagot használjon.

1. sor

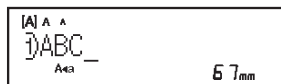

A kép

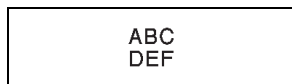

2. sor



### ● MEGJEGYZÉS

- Az Enter gomb megnyomásakor megjelenik

a kocsivissza () szimbólum.

### ► Tabulátorok bevitel



A fül  szimbóluma megjelenik, ha fület illeszt a szövegbe appears.

### ► A tabulátor hosszának módosítása

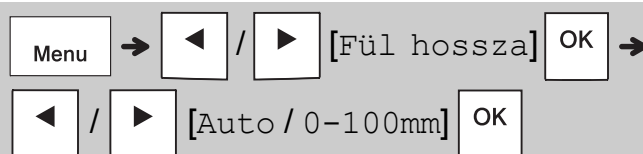

- Az alapértelmezett fülhosszúsághoz történő visszatéréshez nyomja meg a szóköz gombot.
- Vegye figyelembe, hogy az alapértelmezett hosszúság függ a szalagmérettől.

### ► Kurzor gombok

Ugrás a szöveg végére:



Ugrás a szöveg elejére:

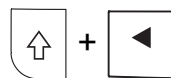

### ► Ékezetes karakter bevitel

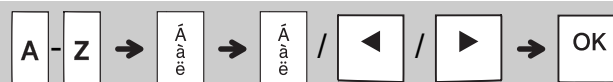

- Részletek a jelen útmutató **Ékezetes karakterek** táblázatában szerepelnek.
- Az ékezetes karakterek sorrendje a kiválasztott nyelvtől függ.



## Szövegbevitel (folytatás)

### ► Címke hosszának módosítása



### ● MEGJEGYZÉS

- A lakat szimbólum (  ) meghatározott szalaghosszúság megadásakor jelenik meg.
- Az alapértelmezett (automatikus, szöveghossztól függő) hosszúsághoz történő visszatéréshez nyomja meg a szökőz gombot.

### ► Szöveg vagy beállítások törlése

Betűk, illetve szökőzök egyenkénti törléséhez

nyomja meg a  gombot.

Az összes szöveg törlése:



Minden szöveg és beállítás törlése:





## Szalagfájlok mentése

Lehetősége van menteni és újra felhasználni szöveget és beállításokat akár kilenc különböző címkéhez is. Minden egyes szalagra legfeljebb 80 karakter fér (szökőzökkel együtt). Minden egyes mentett fájlhoz számot rendelhet (1-9), így azokat a későbbiekben szükség szerint ismét használhatja, szerkesztheti vagy felülírhatja.

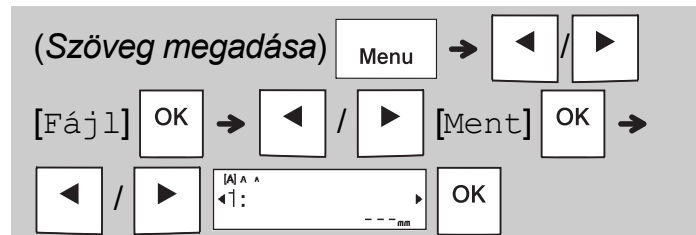
### ► Új fájl mentése



### ● MEGJEGYZÉS

- Ha fájl mentésekor egy korábban már másik fájlhoz hozzárendelt számot kíván használni, az LCD-kijelzőn megjelenik a [Felülír OK?] üzenet. A korábban mentett fájl felülírásához nyomja meg az  gombot. Ha mentés nélkül szeretné visszavonni a műveletet, nyomja meg az  gombot.

### ► Mentett fájl nyomtatása

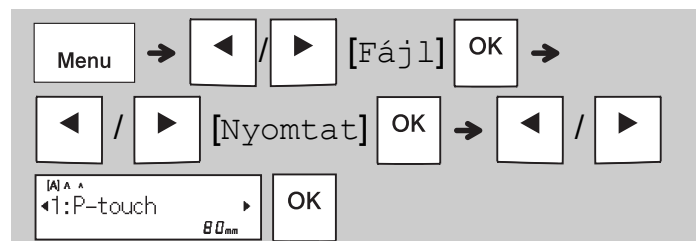

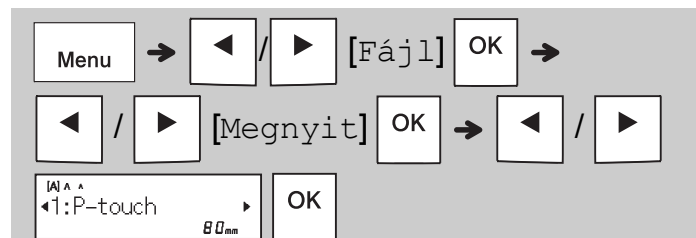

### ► Mentett fájl megnyitása

















## Szöveggomb

1 Az  gomb megnyomását követően választhatja ki a szövegbevitel beállításait.



2 A  /  megnyomásával válassza ki a beállításokat.

Méret	Nagy	
	Közepes	
	Kicsi	
Stílus	Normál	
	Félkövér	
	Körvonal	
	Árnyék	
	Dőlt	
	DőltFélköv	
	DőltKörvon	
	DőltÁrnyék	
	Függőleges	
	F+félkövér	
	Széles.	Normál
× 2		
× 1/2		

## Aláhúzás és keret

A szöveget aláhúzással, illetve kerettel teheti hangsúlyosabbá.



2	
12345	<u>1 2 3 4 5</u>
3	
	

## Szimbólum gomb

► Szimbólumok bevitele

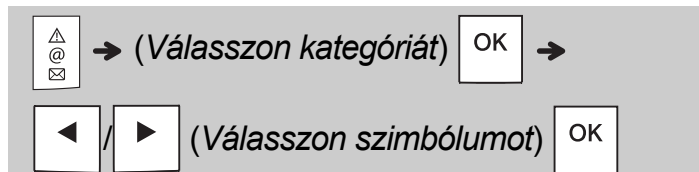

- Részletek a jelen útmutató **Szimbólumok** táblázatában szerepelnek.
- Adott művelet megszakításához nyomja meg az  gombot.
- Válassza a Történelem lehetőséget a legutóbb használt hét szimbólum megtekintéséhez.
- Szimbólumokat is beszúrhat a gyorshivatkozási gombok segítségével – a lentebbiek szerint.

Központozás	Szóköz gomb	Pénznem	
Történelem		Görög	
Zárójelek		Elektromos	
Listajelek		Adatkomm.	
Al/fel.index		AV/Biztonság	
Matematika		Biztonság	
Nyílak			

# Címkék nyomtatása

## ► Előnézet



- Az Előnézet gomb megnyomásával jelenítheti meg a címke előnézeti képét, amely eltérhet a tényleges kinyomtatott címkétől.
- Ha az LCD-kijelzőn nem fér el egyszerre a teljes szöveg, a / gomb megnyomásával megjelenítheti a rejtett szövegrészt.
- Az előnézeti módból az / / gomb megnyomásával léphet ki.

## ► Adagolás (szalagtovábbítás)



- Ez a funkció kb. 25 mm üres szalagot adagol a készülékbe.
- Ne húzza kifelé az el nem vágott szalagot, az ugyanis károsíthatja a szalagkazettát.

## ► Nyomtatás



Az LCD-kijelzőn látható szöveg kinyomtatásához nyomja meg a Nyomtatás gombot.

## ► Több példány nyomtatása

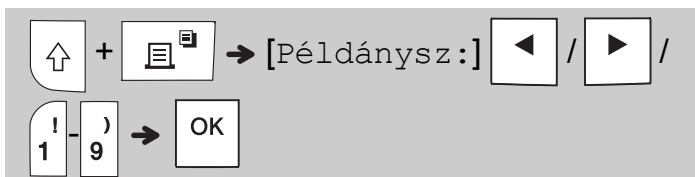

- Egy címkéből legfeljebb kilenc példányt nyomtathat.
- NE érintse meg a szalagvágó kallantyút mindaddig, amíg a [Kérem, várjon] üzenet látható az LCD-kijelzőn.
- **A szalag vágása:** A nyomtatás befejezése után, a [Kérem, várjon] üzenet megjelenését követően nyomja le a szalagvágó kallantyúját.
- A szalag hátoldalának eltávolításához hosszában (szöveggel befelé) hajtsa össze a szalagot, hogy hozzáférhetőek legyenek a szalag hátoldalának közepén végigfutó, belső szélék. Húzza le a hátoldali réteget, majd ragassza fel a szalagot.

## ► Margók beállítása



### [Teljes] / [Fél] / [Keskeny]

Használja ezen lehetőségek valamelyikét a szöveg előtti és utáni margó szélességének testreszabásához.

A nyomtatott pontok (:) a címke végét jelzik. Ollóval vágja el a címkét a nyomtatott pontok (:) mentén.

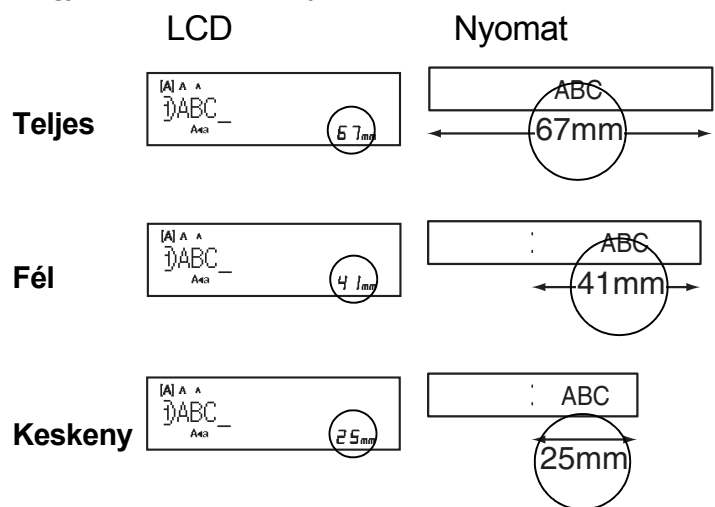

### [Láncnyomt.] (szalagtakarékos funkció)

Ezzel a funkcióval több különböző címkét nyomtathat keskeny margóval. Ez a funkció kevesebb szalag felhasználását igényli.

1. Írja be a szöveget.

2. Nyomja meg az gombot.

3. Ha a [Behűz OK?] üzenet látható az LCD-kijelzőn, a szöveg módosításához nyomja meg az gombot.

4. Törölje a szöveget, adja meg a következő címkére szánt szöveget, majd nyomja meg a gombot.

5. Az utolsó címke kinyomtatását követően, ha a [Behűz OK?] látható az LCD-kijelzőn, nyomja meg az gombot.

## ● MEGJEGYZÉS

- A [Láncnyomt.] használata esetén még a vágóeszköz alkalmazása előtt adagolja a szalagot ( + ), máskülönben a szöveg egy része lemaradhat.
- Ne húzza meg a szalagot, mert azzal károsíthatja a szalagkazettát.
- A nyomtatott pontok (:) a címke végét jelzik. Ollóval vágja el a címkét a nyomtatott pontok (:) mentén.

### 3 CÍMKEALKALMAZÁSI GOMBOK

#### Kábelburkolat

Ezzel a funkcióval olyan címkét hozhat létre, amelyet kábel vagy vezeték köré lehet tekerni.

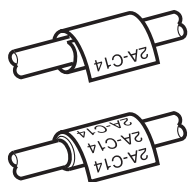

Kapcsolja be a Kábelforgatás/Ismétlés funkciót, és nyomtassa ki a szöveget egymás után ismételve a címke hosszában, hogy az bármely szögből könnyen olvasható legyen.



A szövegismétlési funkció aktiválásához nyomja meg a  gombot, majd válassza a [Kábel/ism.] lehetőséget.

[Szvg.ism: ki]

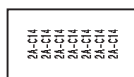
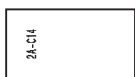
[Szvg.ism: be]



 →  /  (Válasszon kábelátmérőt)





 → (Írja be a szöveget) → 

Kábel átmérője: 3-90 mm lehetséges  
Alapértelmezett: 6 mm

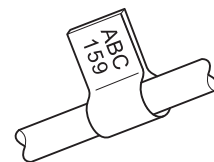
#### Kábelcímke



Ezzel a funkcióval olyan címkét készíthet, amelyből – kábel vagy vezeték köré tekerését követően – a két végét összeragasztva zászlós címkét lehet alkotni. Megadhatja a kívánt zászlóhosszúságot. Ha az [Auto] beállítást választja, a zászlós címke hosszát a készülék automatikusan a szöveg hosszához igazítja.



 →  /  (Válasszon zászlóhosszúságot)  → (Írja be a szöveget) → 

- Zászló hossza: 10-200 mm, automatikus  
Alapértelmezett: automatikus
- Akkor használja a Kábelcímke funkciót, ha a tárgy átmérője nagyobb 3 mm-nél.
- A Kábelcímke funkció használatakor a szöveget nem lehet elforgatni.

#### MEGJEGYZÉS

- Kábelre, illetve vezetékre ragasztott címkékhez ajánlott rugalmas azonosítószalagot használni.
- A Kábelburkolat/Kábelcímke/Előlap funkció működés közbeni leállításához nyomja meg az adott funkcióhoz tartozó (,  vagy ) gombot.
- A kiválasztott formátumtól függően lehet, hogy nem lesz kinyomtatva a teljes szöveg. Ha például a szöveg túl hosszú a kiválasztott formátumhoz, a [Hosszú szöveg!] hibaüzenet jelenik meg.

## Előlap

Ezzel a funkcióval olyan címkét hozhat létre, amellyel különféle részegységeket, illetve paneleket jelölhet meg.

Az Előlap funkció használata garantálja, hogy minden egyes szövegblokk egyenletes térközzel helyezkedik el egyazon címkén.

18A

20J

34C

40B



(Válasszon ki

előlaphosszúságot) OK → (Írja be a

szöveget) →



Előlap hossza: 30-300 mm

Alapértelmezett: 50 mm

## Sorozat

Ezzel a funkcióval több címkét nyomtathat úgy, hogy az eszköz automatikusan mindig az előző címkére nyomtatott számérték, illetve betű után következő számot, illetve betűt nyomtatja.

A sorszámozási funkció a kábelburkolat, a kábelcímké, illetve az előlap sablonokkal is használható, így időt takaríthat meg az adatok megadása és a címkék nyomtatása során.

18A

18B

18C

18D

Adja meg a szöveget →



(Válasszon

növelendő karaktert) → [Sorszám:]



Számértéket 01 és 50 között lehet sorszámozni.

## 4 HASZNOS TANÁCSOK



### Billentyűparancsok

Nyelv	Menu → Szóköz gomb
Aláhúzás/keret	Menu → 
Címke hossza	Menu → 
Margó	Menu → 
Kábelforgatás/ismétlés	Menu → 
Fájl	Menu → 
Fül	Menu → 
Fül hossza	Menu → 
Egység	Menu → 
LCD-kontraszt	Menu → 

### A P-touch címkékészítő készülék alaphelyzetbe állítása

A P-touch címkékészítő készülék alaphelyzetbe állítására akkor lehet szükség, ha vissza szeretné állítani az alapértelmezett beállításokat, vagy ha a készülék nem működik megfelelően. Az alaphelyzetbe állítási művelet töröl minden szöveget, beállítást és tárolt fájlt.

#### 1 Kapcsolja ki a P-touch címkékészítő

készüléket, tartsa nyomva a  és az **R** gombot, majd nyomja meg a  gombot a P-touch újbóli bekapcsolásához.

#### 2 Először engedje fel a bekapcsológombot,

majd a  és az **R** gombot.

Ekkor a P-touch címkékészítő készülék bekapcsolódik, belső memóriája üres.

### ⚠ VIGYÁZAT!

KÜLÖNBÖZŐ TÍPUSÚ ELEMEEK/AKKUMULÁTOROK (PÉLDÁUL Ni-MH ÉS ALKÁLIELEMEEK) EGYÜTTES ALKALMAZÁSA ROBBANÁST IDÉZHET ELŐ. A HASZNÁLT ELEMEEKET A VONATKOZÓ UTASÍTÁSOKNAK MEGFELELŐEN SELEJTEZZE LE.

### ● MEGJEGYZÉS

- Ha hosszabb ideig nem kívánja használni a P-touch címkékészítő készüléket, akkor vegye ki belőle az elemeket.
- Az elemeket ne dobja az általános hulladékgyűjtőbe, hanem adja le el egy megfelelő begyűjtési ponton. Tartson be minden hatályos rendeletet.
- Az elemek tárolásakor vagy kicserélésakor tekerje be azokat celofánszalagba a rövidzárlat megelőzése érdekében (lásd az illusztrációt).

1. Celofánszalag
2. Alkáli- vagy Ni-MH típusú elem

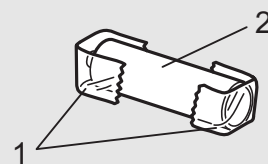







Ne használjon együtt új és használt elemeket. Egyszerre cserélje le a hat elemet.





# Hibaelhárítás

## ► Hibüzenetek

Üzenet	Ok / Megoldás
Akku alacsony!	Az elemek lemerülőben vannak. AAA méretű alkálielemek használata esetén helyezzen be újakat (ne használjon használt és új elemet vegyesen). Ni-MH akkumulátor használata esetén töltsse fel azokat teljesen.
Akku üres!	A behelyezett elemek/akkumulátorok lemerültek, a készülék további használathoz ki kell cserélni őket.
Érvénytelen!	<ul style="list-style-type: none"> <li>•Érvénytelen számértéket adott meg címkehosszként, fülhosszként, kábelátmérőként, kábelcímkehosszként vagy előlaphosszként.</li> <li>•Érvénytelen a Sorszám funkcióban növelendőként megadott betű vagy szám.</li> </ul>
Nincs adat!	<ul style="list-style-type: none"> <li>•Egy szövegfájlt próbált kinyomtatni, de nincs adat a memóriában.</li> <li>•Megnyomta a  gombot úgy, hogy nincs megadva szöveg.</li> <li>•Megnyomta a  +  gombot úgy, hogy nincs megadva szöveg.</li> <li>• megnyomásakor nem volt megadva szöveg.</li> <li>•Sablonok használata közben az  vagy a  megnyomásakor nem volt megadva szöveg.</li> </ul>

Üzenet	Ok / Megoldás
2 sor határ! / 1 sor határ!	<ul style="list-style-type: none"> <li>•Harmadik sort próbált megadni a  gomb megnyomásával.</li> <li>•Két szövegsor nyomtatására vagy előnézetének megjelenítésére tett kísérletet, miközben 3,5 mm-es vagy 6 mm-es a behelyezett szalag. Helyezzen be nagyobb méretű szalagot.</li> </ul>
Nincs kaz.!	Nincs behelyezve kazetta. Helyezzen be <b>TZe</b> vagy <b>HG</b> jelölésű kazettát.
Vágó lenyomva	A nyomtatási folyamat közben lenyomta a szalagvágó kallantyút.
Szöveg tele!	Már elérte a karakterszám felső (normál szöveg esetén 80 karakteres) korlátját.
Hosszú szöveg! Rövidítse!	Valószínűleg túllépte a megadott szalaghosszúságot. Tegye rövidebbé a szöveget vagy a szalaghosszra vonatkozóan válassza az [Auto] beállítást.
Behúz OK?	A szalag adagolása nyomtatás után történt, miközben a [Láncnyomt.] lehetőség volt kiválasztva. További részletek a <b>Margók beállítása</b> című részben olvashatók.
Rossz szalag! TZe szal. kell	Helyezzen be <b>TZe</b> vagy <b>HG</b> jelölésű kazettát.



## Hibaelhárítás (folytatás)

### ► Mi a teendő, ha...?

Probléma	Megoldás
A kijelzőn nem látható semmi a P-touch címkekészítő készülék bekapcsolását követően.	<ul style="list-style-type: none"> <li>Ellenőrizze, hogy az elemek/akkumulátorok helyesen vannak-e behelyezve. Olvassa el <b>A hálózati tápegység és a szalagkazetta telepítése</b> című részt.</li> <li>Előfordulhat, hogy merülőben vannak az elemek/akkumulátorok. Cserélje ki őket.</li> <li>Ellenőrizze, hogy az AD-24ES hálózati adapter helyesen van-e csatlakoztatva.</li> </ul>
A címke nyomtatásakor túl széles margó (üres hely) marad a szöveg mindkét oldalán.	Olvassa el a jelen útmutató <b>Margók beállítása</b> című részét, és válasszon [Fél], [Keskeny] vagy [Láncnyomt.] beállítást a keskenyebb címkemargók érdekében.
A P-touch címkekészítő készülék nem nyomtat, vagy a kinyomtatott karakterek nem megfelelőek.	<ul style="list-style-type: none"> <li>Ellenőrizze, hogy helyesen van-e behelyezve a szalagkazetta.</li> <li>Ha a kazetta üres, cserélje ki.</li> <li>Ellenőrizze, hogy a szalagkazetta fedele jól van-e becsukva.</li> </ul>
A beállítások maguktól törlődtek.	<ul style="list-style-type: none"> <li>Előfordulhat, hogy merülőben vannak az elemek/akkumulátorok. Cserélje ki őket.</li> <li>Ha több mint három percre megszakad az áramellátás, a kijelzőn lévő minden szöveg és formátumbeállítás törlődik.</li> </ul>

Probléma	Megoldás
Üresen hagyott, vízszintes vonal húzódik végig a kinyomtatott szalagon.	Előfordulhat, hogy poros a nyomtatófej. Vegye ki a kazettát, és száraz vattapamaccsal óvatosan, fel-le irányú mozdulatokkal törölje meg a nyomtatófejet. A nyomtatófej elhelyezkedését nézze meg <b>A hálózati tápegység és a szalagkazetta telepítése</b> részben.
A P-touch címkekészítő készülék „lefagyott” (semmi sem történik gombnyomáskor, pedig a készülék be van kapcsolva).	További részletek <b>A P-touch címkekészítő készülék alaphelyzetbe állítása</b> című részben olvashatók.
A készülék kikapcsol, amikor nyomtatni próbál.	<ul style="list-style-type: none"> <li>Előfordulhat, hogy merülőben vannak az elemek/akkumulátorok. Cserélje ki őket.</li> <li>Ellenőrizze, hogy az elemek helyesen vannak-e behelyezve.</li> <li>Nem megfelelő hálózati adaptert használ. Javasoljuk az AD-24ES adapter használatát.</li> </ul>
A készülék nem megfelelően adagolja a szalagot, vagy beragad a szalag a P-touch címkekészítő készülék belsejébe.	<ul style="list-style-type: none"> <li>Ellenőrizze, hogy a szalag végének adagolása a szalagvezetők alatt történik-e. További részletek <b>A hálózati tápegység és a szalagkazetta telepítése</b> című részben olvashatók.</li> <li>Nyomtatás közben megnyomta a szalagvágó kallantyút. Nyomtatás közben ne érjen a szalagvágó kallantyúhoz.</li> </ul>
A nyelvbeállítás módosítása.	További részletek a <b>Kezdeti beállítások</b> című részben olvashatók.