



renkforce

Ⓟ **Használati útmutató**

Sztereo

DAB/Internetrádió, RF-

IRDAB-RETRO1

Rend.sz.: 1613308

2 - 34. oldal

Tartalomjegyzék

	oldal
1. Bevezetés	3
2. A szimbólumok magyarázata	3
3. Rendeltetésszerű használat	4
4. A szállítás tartalma	4
5. Biztonsági tudnivalók	5
a) Általános tudnivalók	5
b) Hálózati adapter	6
c) Elemek	7
6. Jellemzők és funkciók	7
7. Részek és kezelőelemek	8
8. Felállítás	10
9. Üzembe helyezés	10
a) Kiegészítő készülékek csatlakoztatása	10
b) Hálózati csatlakoztatás	11
c) Elemek behelyezése/cseréje a távirányítóban	11
d) Elektromos csatlakoztatás	11
10. Kezelés	12
a) Első beállítás	12
b) Alapfunkciók	14
c) Menü kezelése és áttekintés	15
d) Az internet rádió üzemmódjai	18
e) Médiaközpont üzemmód	19
f) DAB rádió üzemmód	20
g) FM rádió üzemmód	21
h) Kedvencek	23
i) Bluetooth® lejátszás	25
j) Lejátszás külső audio készülékről	25
k) Ébresztő funkció	26
l) Elalvás időzítő	27
m) Beállítások	27
11. Kezelés	30
12. Hibaelhárítás	31
13. Karbantartás és tisztítás	32
14. Eltávolítás	33
a) Termék	33
b) Elhasznált elemek eltávolítása	33
15. Konformitási nyilatkozat	33
16. Műszaki adatok	34

1. Bevezetés

Tisztelt Vásárlónk!

Köszönjük, hogy ezt a készüléket választotta.

A készülék megfelel a nemzeti és az európai törvényi követelményeknek.

A készüléknek ebben az állapotban való megtartására és a veszélytelen használat biztosítására a felhasználó köteles ezt a használati útmutatót figyelembe venni!



Ez a használati útmutató ehhez a készülékhez tartozik. Az útmutató fontos tudnivalókat tartalmaz a használatba vételhez és a kezeléshez. Legyen tekintettel erre, amikor a készüléket másnak továbbadja. Őrizze meg tehát a használati útmutatót, hogy szükség esetén fellapozhassa.

Műszaki kérdéseire az alábbi elérhetőségek valamelyikén kaphat választ:

Németország: www.conrad.de/kontakt

Ausztria: www.conrad.at/
www.business.conrad.at

Svájc: www.conrad.ch
www.biz-conrad.ch

2. A szimbólumok magyarázata



A háromszögbe foglalt villám szimbólum akkor jelenik meg, ha az egészségét fenyegető veszély, például áramütés.



A háromszögbe foglalt felkiáltójel olyan fontos tudnivalókra utal az útmutatóban, amelyeket okvetlenül figyelembe kell venni és betartani.

A nyíl szimbólum mellett további tippeket és használati tanácsokat olvashat.



Ez a szimbólum azt jelzi, hogy a tápegység felépítése II. érintésvédelmi osztálynak megfelelő. Erősített vagy kettős szigetelése van a hálózat és a kimeneti feszültség között.



A házat ábrázoló szimbólum arra utal, hogy a készüléket kizárólag zált helyiségekben szabad működtetni.

3. Rendeltetészerű használat:

A termék internetes-, DAB- és FM rádióállomások lejátszására szolgál. Ezenkívül alkalmas hálózaton vagy Bluetooth®-on keresztül történő zenelejátszásra. A továbbiakban egy ébresztési funkciókkal rendelkező beépített órával is rendelkezik.

Az internettel és a hálózattal a kapcsolat WLAN-on keresztül jön létre.

A mellékelt hálózati adapter csak 100-240 V/AC 50/60 Hz váltakozó feszültséghez csatlakoztatható. Az internetrádió áramellátását csak a mellékelt hálózati adapterrel lehet biztosítani.

A készüléket csak zárt térben szabad használni, tehát a szabadban nem. Feltétlenül kerülni kell a nedvességgel történő érintkezést, pl.

a fürdőszobában és hasonló helyeken.

Biztonsági és engedélyezési okokból tilos a készüléket átalakítani és/vagy módosítani. Ha a terméket a megadottól eltérő célokra használja, a termék károsodhat. Ezen kívül a szakszerűtlen használat rövidzárlatot, tüzet, áramütést stb. is okozhat.

Olvassa át figyelmesen a használati útmutatót, és őrizze meg. Ha a terméket továbbadja másoknak, ezt csak a használati útmutatóval együtt tegye.

A Bluetooth® márka a Bluetooth SIG, Inc. regisztrált védjegye. Használata licenc alapján történik.

Az összes előforduló cégnév és termék megnevezés az éppen aktuális tulajdonos márkaneve. Minden jog fenntartva.

4. A szállítás tartalma

- Sztereo DAB/Internetrádió, RF-IRDAB-RETRO1
- Hálózati adapter
- távirányító
- Használati útmutató

Aktuális használati útmutatók

Töltse le az aktuális használati útmutatókat a www.conrad.com/downloads weboldaltól, vagy szkennelje be az ott megjelenített QR-kódot. Kövesse a web-oldal útmutatásait.



5. Biztonsági tudnivalók



Figyelmesen olvassa el a használati útmutatót, és különösen a biztonsági utasításokat tartsa be. Ha nem tartja be az ebben a használati útmutatóban szereplő biztonsági és a szakszerű használatra vonatkozó előírásokat, az ebből eredő személyi sérülésekért vagy anyagi károkért nem vállalunk felelősséget. Ezen kívül ilyen esetekben érvényét veszíti a szavatosság és a garancia is.

a) Általános tudnivalók

- A készülék nem játék, nem gyermekeknek készült. A gyermekek nem tudják felmérni az elektromos készülékekkel kapcsolatos veszélyeket.
- Ez a készülék nem való arra, hogy testi, érzékszervi vagy szellemi fogyatékosok (gyerekeket is ideértve), vagy tapasztalatlan és/vagy kellő ismeret híján levők használják, még akkor is, ha a biztonságukért felelős személy felügyel rájuk, vagy kioktatta őket a készülék használatára.
- Ne hagyja a csomagolóanyagokat szanaszét heverni, Ezt kisgyerekek játékszernek tekinthetik, ami számukra veszélyes lehet.
- Óvja a készüléket szélsőséges hőmérséklettől, közvetlen napsütéstől, erős rázkódásoktól, magas páratartalomtól, nedvességtől, éghető gázoktól, gőzöktől és oldószerektől.
- Ne tegye ki a készüléket mechanikai igénybevételnek.
- Ha a biztonságos működtetés már nem lehetséges, állítsa le a termék üzemeltetését, és védje meg véletlen használatától. A biztonságos használat már nem biztosítható, ha a készüléknek
 - látható sérülései vannak,
 - már nem működik rendeltetésszerűen,
 - hosszabb ideig volt kedvezőtlen viszonyok között tárolva, vagy súlyos szállítási igénybevételnek volt kitéve.
- Kezelje óvatosan a készüléket. Ütődéstől, ütéstől, vagy akár kis magasságból történő leeséstől is megsérülhet.
- Vegye figyelembe az egyes fejezetek további biztonsági megjegyzéseit is.
- Tartsa be azoknak a készülékeknek a használati útmutatóját és biztonsági előírásait is, amelyekhez ezt a készüléket csatlakoztatja.
- Forduljon szakemberhez, ha kétségei támadnak a készülék működésével, biztonságosságával vagy csatlakoztatásával kapcsolatban.
- A karbantartási, beállítási és javítási munkákat kizárólag szakemberrel vagy egy szakműhellyel végeztesse.
- Ha még lenne olyan kérdése, amelyre ebben a használati útmutatóban nem talál választ, forduljon a műszaki ügyfélszolgálatunkhoz vagy más szakemberhez.
- Mindazoknak, akik ezt a készüléket kezelik, telepítik, üzembe állítják vagy karbantartják, figyelembe kell venniük ezt a használati útmutatót.



- Használat közben gondoskodjon a készülék megfelelő szellőzéséről. Ne takarja le a szellőzőnyílásokat újságokkal, terítőkkal, függönyökkel stb.
- Ne helyezzen tüzet okozó tárgyat (pl. égő gyertyát) a készülékre, vagy közvetlenül melléje.
- Ne használja a készüléket fürdőkád, úszómedence vagy fröccsenő víz közelében.
- Ne használja a készüléket felügyelet nélkül.
- A készüléket csak mérsékelt klímában használja, trópusi klímában ne.

b) Hálózati adapter

- Az internetrádió tápellátásához csak a vele szállított hálózati adaptert használja.
- A távirányító kizárólag csak elemekkel működtethető.
- A hálózati adapter a II. érintésvédelmi osztálynak megfelelően van kialakítva. Feszültségforrásul csak a közüzemi elektromos hálózat egy szabványos (100 - 240 VAC; 50/60 Hz) dugaszoló aljzatát szabad alkalmazni.
- Ahhoz, hogy a készülék teljesen le legyen választva a hálózatról, ki kell húzni a tápegységet a konnektorból.
- A hálózati dugaszoló aljzat legyen a készülék közelében, könnyen hozzáférhető helyen.
- Soha ne fogja meg a készüléket nedves vagy vizes kézzel. Életveszélyes áramütés lehetősége áll fenn!
- Ne cserélje ki a hálózati tápegység meghibásodott csatlakozóvezetékét. Ha hibás lenne a csatlakozóvezeték, az adapter használhatatlan, és ki kell selejtezni. Javítása tilos.
- Ügyeljen arra, hogy a hálózati kábel ne nyomódjon szét, ne törjön meg, ne sértsék meg éles szélék, és egyéb módon sem érje mechanikai terhelés. Kerülje a hálózati kábel túlzott termikus terhelését nagy hő vagy nagy hideg által. Ne módosítsa a hálózati adaptert. Ha mindezeket nem veszi figyelembe, megsérülhet a hálózati kábel. A sérült hálózati kábel életveszélyes áramütést okozhat.
- Ha az adapteren sérülés látható, ne érintse meg. Áramtalanítsa először a hozzátartozó hálózati dugaszoló aljzatot (pl. aa hozzá tartozó biztosíték automatával vagy FI kapcsolóval) majd húzza ki a hálózati adaptert óvatosan a hálózati csatlakozó aljzattól. Semmi esetre se használja készüléket sérült hálózati kábellel.
- Soha ne tegyen folyadékot tartalmazó tárgyakat (poharat, vödört, vázát, vagy növényeket) a készülékre ill. az adapterre, vagy annak a közelébe. A folyadék behatolhat a készülék belsejébe, és leronthatja az elektromos biztonságát. Ezen kívül fennáll a tűz vagy az életveszélyes áramütés lehetősége! Ilyen esetben áramtalanítsa a hozzá tartozó hálózati dugaszaljat (pl. a biztosíték automatával és FI kapcsolóval) majd húzza ki a hálózati adaptert a hálózati csatlakozó aljzattól. Ezután a készüléket nem szabad tovább használni, el kell vinni egy szakszervizbe.



c) Elemek:



- Az elemek nem valók gyerekek kezébe.
- Az elemeket úgy tárolja, hogy a gyerekek ne tudjanak hozzájuk jutni. Fennáll annak a veszélye, hogy gyerekek vagy háziállatok lenyelik őket. Lenyelés esetén azonnal forduljon orvoshoz.
- Vegye ki az elemet, ha a készüléket hosszabb ideig nem használja, hogy megelőzze a kifolyt elem által okozott károkat. A kifolyt vagy sérült elemek a bőrrel való érintkezéskor felmarhatják a bőrt. Használjon ezért ilyen esetben megfelelő védőkesztyűt.
- Az összes elemet egyidejűleg cserélje. Régi és új elemek kevert használata a készülékben az elemek kifolyásához, és ezáltal a készülék meghibásodásához vezethet.
- Az elemeket nem szabad rövidre zární, szétszedni, vagy a tűzbe dobni. Robbanásveszély!
- Hagyományos (nem feltölthető) elemeket nem szabad feltölteni. Robbanásveszély!
Csak az újratölthető akkukat töltsse fel, és ehhez csak a megfelelő töltőkészüléket használja!
- Ügyeljen az elemek behelyezésénél a helyes polarításra (plusz/+ és mínusz/- jelek).

6. Jellemzők és funkciók





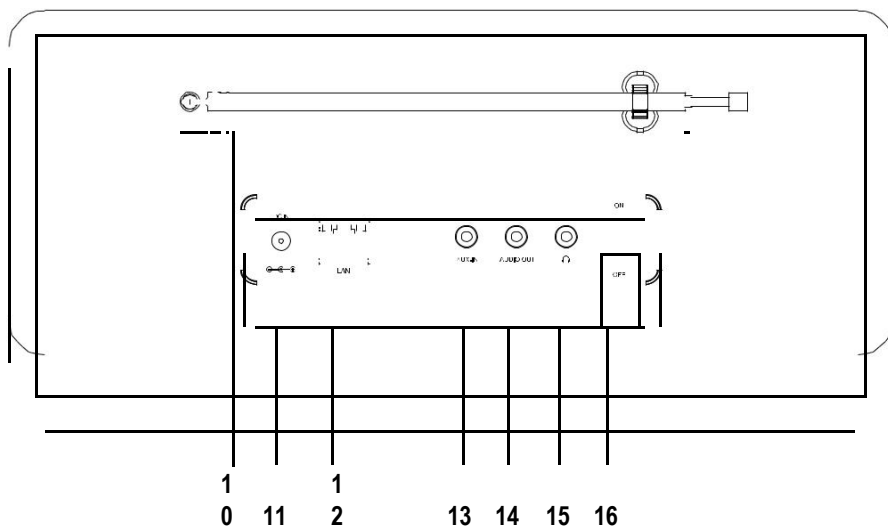
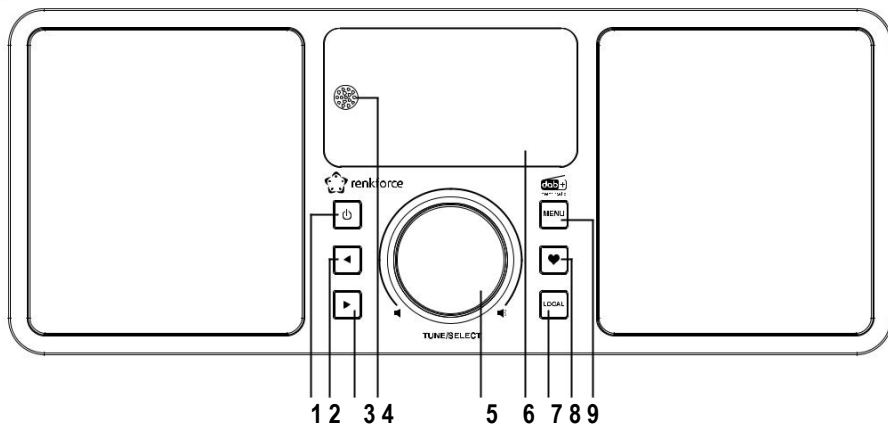





- Nagy színes TFT kijelző
- Infra távirányítóval
- Internetes rádió, DAB+/DAB rádió és FM rádió (URH) vétele
- 99 memóriahely a kedvencek számára
- Bluetooth® lejátszás
- Lejátszás egy médiaszerverről
- UPnP kompatibilis
- DLNA kompatibilis
- Hálózathoz csatlakozás WLAN-on vagy hálózati kábelen keresztül
- Beépített óra ébresztés funkcióval és két ébresztési idővel
- Elalvás időzítő
- AUX bemenet, külső lejátszó készülékek csatlakoztatására
- Csatlakozó egy külső erősítőhöz vagy aktív hangszóróhoz
- Fejhallgató csatlakozó
- Basszreflex sztereo hangszóró rendszer az eredetű zenelejátszáshoz

7. Részegységek és kezelőelemek



- 1 nyomógomb
- 2 nyomógomb
- 3 nyomógomb
- 4 Infra vevő
- 5 Forgószabályozó
- 6 Kijelző
- 7 LOCAL gomb
- 8 nyomógomb

- MENU
- 9 gomb
 - 10 Antenna
 - 11 DC IN csatlakozó
 - 12 LAN csatlakozó
 - 13 AUX-IN csatlakozó
 - 14 AUDIO OUT csatlakozó
 - Csatlakoztat
 - 15 és
 - 16 ON/OFF (be/ki) kapcsoló

- 17 Gomb 
- 18 10es billentyűzet
- 19 Gomb 
- 20 Nyíl gombok
- 21 gomb 
- 22 gomb 
- 23 gomb 
- 24 gomb 
- 25 gomb 
- 26 INFO gomb
- 27 MODE gomb
- 28 gomb 
- 29 OK gomb
- 30  gomb 
- 31 EQ gomb
- 32 gomb 
- 33 DIMMER gomb

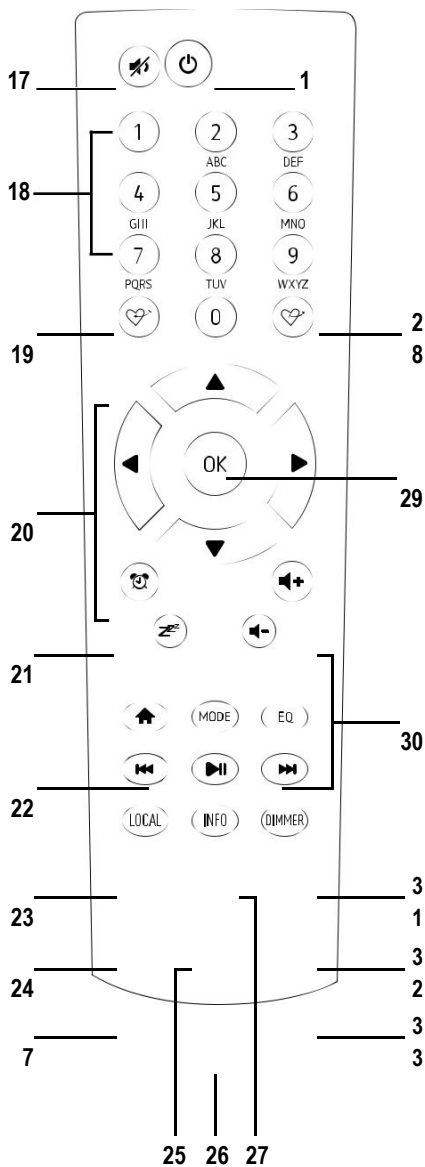

8. Felállítás

A felállítás helyének kiválasztásakor vegye figyelembe a helyiség adottságait, pl. a legközelebbi dugaszolóaljzat helyzetét.

A készülék helyének a kiválasztásakor ügyeljen arra, hogy ne tegye ki közvetlen napsugárzás, rezgések, por, hő, hideg és nedvesség behatásának. Ne legyen a készülék közelében erős transzformátor vagy villanymotor.



Ne fúrjon vagy csavarjon további csavarokat rögzítés céljából a készülék házba, a készülék károsodhat.



Ügyeljen a stabil elhelyezésre, mert a készülékek leesése komoly balesetveszéllyel járhat.

A bútorok kezelésére használt lakkok és politúrok sokfélesége miatt nem zárható ki, hogy a készülék lábai kémiai reakció következtében látható nyomot hagyjanak a bútorokon. Megfelelő védelem nélkül tehát ne állítsa a készüléket értékes bútor felületére.

Állítsa a készüléket egy sík, egyenes felületre, ami terhelhető.

9. Használatba vétel

a) Kiegészítő készülékek csatlakoztatása

Külső lejátszó készülékek csatlakoztatása

- Az AUDIO OUT (14) csatlakozóra szükség esetén egy erősítőt ill. aktív hangfalakat csatlakoztathat. Kösse össze a külső készülék audio bemenetét az AUDIO OUT (14) csatlakozóval.
- Ha a külső készülék dugója nem illik bele, alkalmazhat egy megfelelő adaptert.



Ha egy külső készüléket csatlakoztatott, ennek a készüléknek a hangereje ennek a hangerőszabályozójával állítható be.



A rádió beépített hangszórójának lejátszási hangereje

továbbra is a készülék hangerőszabályozójával állítható.

Külső hangforrás csatlakoztatása

- Az AUX IN (13) csatlakozóhoz szükség szerint egy audiokészülék csatlakoztatható, amelynek kimenő jele az internet rádió beépített hangszóróján keresztül hallható.
- Kösse össze a külső készülék audio kimenetét a AUX IN (12) csatlakozóval.
- Ha a külső készülék dugója nem illik bele, alkalmazhat egy megfelelő adaptert.
- Most kapcsolja be a külső készüléket, és kezdje el a lejátszást. A rádión a lejátszáshoz az "AUX" üzemmódra kell átváltani (erről az útmutatóban később olvashat).

Egy fejhallgató csatlakoztatása

- A  csatlakozóhoz (15) igény szerint egy fejhallgatót csatlakoztathat.
- Csatlakoztassa a fejhallgató dugóját a  (15) csatlakozóhoz.
- Ha a fejhallgató dugója nem illik bele, alkalmazhat egy megfelelő adaptert.

→ Amint a  (15) csatlakozóhoz egy fejhallgató csatlakozik, a rádió beépített hangszórói kikapcsolnak. A hang ekkor csak a fejhallgatón keresztül hallható.

b) Hálózati csatlakoztatás

Ha a rádió készüléket hálózati kábellel szeretné a hálózatához csatlakoztatni, dugja be a hálózati kábelt a LAN (12) csatlakozóba.

→ Nincs szükség konfigurációra, ha a hálózati csatlakoztatás hálózati kábellel történik. A routeren csupán a DHCP-nek kell aktívnak lennie (információk a router készüléke használati útmutatójában).

c) Elemek behelyezése/cseréje a távirányítóban

- Nyissa fel a távvezérlő hátoldalán lévő elemtartót.
- Tegyen be két új 1,5 V-os mikroelemet a pólusokra figyelve az elemtartó rekeszbe. A helyes polaritás az elemtartóban fel van tüntetve.
- Ezután zárja le az elemtartót.
- Ha nem működik többé a távirányító vagy csökken a hatótávolsága, az elemek lemerültek és ki kell őket cserélni.

d) Elektromos csatlakoztatás



A dugaszoló aljzatnak, amelyre a hálózati adapter csatlakozik, a készülék közelében, és könnyen elérhetőnek kell lennie, hogy hiba esetén az adaptert gyorsan és egyszerűen lehessen a hálózatról leválasztani.

Győződjön meg róla, hogy a hálózati adapteren megadott feszültség adatok megegyeznek az áramszolgáltatója hálózati feszültségével. Ne próbálja meg a készüléket más feszültségről működtetni.

Körütekintően járjon el a hálózati vezetékekkel és csatlakozókkal. A hálózati feszültség életveszélyes áramütést okozhat.

Ne hagyja a kábeleket szabadon, hanem fektesse őket szakszerűen a balesetek elkerülésére.

- Csatlakoztassa a hálózati adapter kiefeszültségű dugóját a DC IN (11) csatlakozóhoz.
- Dugja be a hálózati adaptert egy fali konnektorba.

10. Kezelés

a) Első beállítás

Csatlakoztatás hálózati kábellel

Ha a készülék hálózati kábellel csatlakozik a routerhez, a hálózat első beállítása automatikusan történik. A betöltést (boot) követően közvetlenül a főmenü jelenik meg.

→ A routeren a DHCP-nek aktívnak kell lennie (információk a router készüléke használati útmutatójában).

Csatlakoztatás WLAN-on keresztül

→ A készülék első bekapcsolásakor, vagy ha előtte a gyári beállításokat visszaállította, a bekapcsolást követően a kijelzőn (6) a következő jelzések jelennek meg. Az indulási folyamat néhány másodpercet igényel.

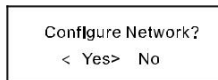

- A ◀ (2) vagy ▶ (3) gombokkal ill. a távirányító megfelelő nyíl gombjaival (20) válassza a "YES"-t (igen).
- Hagyja jóvá a választást a forgatószabályozó (5) vagy a távirányító OK (29) gombjának a megnyomásával.
- A következő képernyőn válassza ki az „Add/Remove AP” lehetőséget és hagyja jóvá ismét a bevitelt a fentiek szerint.

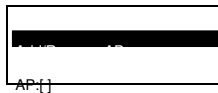

- A következő képernyőn válassza ki az „Add AP (Scan)” lehetőséget és hagyja jóvá ismét a bevitelt a fentiek szerint.

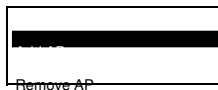

- A rádió ekkor az összes fogható WLAN routert megkeresi a környéken és kilistázza azokat.
- Válassza ki a kívánt WLAN routert és hagyja jóvá a bevitelt.
- Adja meg a WLAN routerje hálózati kulcsát. A bevitelhez használja vagy a távirányító 10-es billentyűzetét (18) vagy a forgatószabályozót (5) a szükséges karakterek kiválasztásához.

Számbevitel a távirányító 10-es billentyűzetével

nyomógomb	Karakter	nyomógomb	Karakter
1	1, különböző különleges karakterek (ld. kijelzőt)	6	6, M, N, O, m, n, o
2	2, A, B, C, a, b, c	7	7, P, Q, R, S, p, q, r, s
3	3, D, E, F, d, e, f	8	8, T, U, V, t, u, v
4	4, G, H, I, g, h, i	9	9, W, X, Y, Z, w, x, y, z
5	5, J, K, L, j, k, l	0	0, DEL

→ A 0, 1, 2, stb. számjegygomb megnyomásakor, pl. egy jelszó beadásakor, a számok és betűk (alfanumerikus karakterek) a fenti felsorolás szerint jelennek meg. Minden gombnyomáskor a kijelzés egy számmal vagy egy betűvel tovább ugrik.

Nyomja meg pl. az 5 nyomógombot (5), elsőre az „5” szám jelenik meg. Nyomja meg még egyszer ezt a nyomógombot, a nagy „J” betű jelenik meg, stb.

- Ha megjelenik a kívánt karakter, nyomja meg a ▶(3) gombot ill. a távirányító megfelelő nyíl gombját (20), hogy bevihesse a következő karaktert.
- Nyomja meg a ◀(2) gombot ill. a távirányító megfelelő nyíl gombját (20) az utoljára megadott karakter törléséhez.

→ A jelszó megadásakor különbséget kell tenni kis- és nagybetűk között.

- Ha minden karaktert megadott, hagyja jóvá a hálózati kulcsot a forgatószabályozó (5) vagy a távirányító OK (29) gombjának megnyomásával. Az összeköttetés ezután létrejön, és a rádió átvált a főmenüre.
- A kijelző (6) bal felső részén látható a vételi minőség. Minél több rovátka jelenik meg, annál jobb a hálózati kapcsolat.

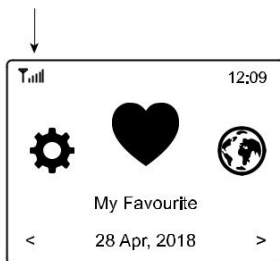

b) Alapfunkciók

Be-/kikapcsolás

- A készenléti üzemmód be- ill. kikapcsolásához nyomja meg a készülék vagy a távirányító  (1) gombját.





→ Készenléti üzemmódban a kijelzőn (6) a dátum és az idő látható.

- A készülék tápellátásának be- ill. kikapcsolásához nyomja meg a készülék hátlapján lévő ON/OFF (16) gombot.
ON > A készülék tápellátást kap





→ OFF > A készülék nem kap tápellátást (pl. energiatakarékosság miatt)

Kikapcsolt tápellátás esetén energiát spórolunk, a hálózat, kedvencek memóriájának stb. beállításai viszont megmaradnak. Viszont kikapcsolt tápellátás esetén nincs lehetőség az ébresztés funkció használatára.

Általános kezelés

- A forgatószabályozó (5) forgatásával a hangerő állítható be, és funkciók választhatók, vagy beállítások/értékek módosíthatók a segítségével a menüben.
- Ha a forgatószabályozót (5) úgy nyomja meg, mint egy hagyományos nyomógombot, akkor ezzel egy választás vagy beállítás jóváhagyása történik meg.
- A távirányítón keresztül a hangerőt a  (30) gombokkal módosíthatja. A  (17) gomb némítja a hangot.
- A menüben a navigálás a távirányító nyíl gombjaival (20) történik.
- A  (2) gombbal számos funkció vagy beállítás esetén egy lépéssel visszaléphet.
- A  (3) gombbal számos funkció vagy beállítás esetén egy lépéssel előreléphet.
- A MODE (27) gombbal a különböző üzemmódokon keresztül kapcsolhat. Ahányszor megnyomja ezt a nyomógombot, a rádió átvált a következő üzemmódra.
- A MENU (9) ill.  (23) gomb megnyitja a rádiókészülék főmenüjét.

További gombok funkciói

- A  (8) gombbal vagy a  (19) ill.  (28) gombokkal közvetlenül a kedvencek listájába jut, hogy állomást mentsen el vagy a mentett állomások közül válasszon.
- A  (21) gomb megnyitja a beállításokat az ébresztőórához.
- A DIMMER (33) gomb megnyitja a beállításokat a kijelző fényerejéhez.
- Készenléti üzemmódban a kijelző fényereje a forgatószabályozóval (5) manuálisan beállítható.
- A készülék ill. a távirányító LOCAL (7) gombja egy helyi állomás választékot hív elő, amivel a helyi állomásokból különböző kategóriák szerint lehet választani.
- A  (22) gomb megnyitja a beállításokat az elalvás időzítőhöz.
- Az EQ (31) gomb megnyitja az ekvalizer beállításokat.

- A ► (25) gomb elindítja ill. leállítja az internetes rádióállomások lejátszását, a Bluetooth® lejátszást vagy a médiaközponttól történő lejátszást.
- A ◀◀ (24) és ▶▶ (32) gombok az éppen hallgatott állomás lista következő ill. előző állomását ill. a Bluetooth® vagy médiaközponttól történő lejátszás következő ill. előző zeneszámát választja ki.
- Az INFO (26) gomb információkat hív le a hálózathoz és a készülék rendszeréhez.

c) Menü kezelése és áttekintés





Az alábbiakban a menüben kiválasztható összes pont áttekintését adjuk. Ezenkívül röviden leírjuk, mit állíthat be valamely menüponttal, ill. melyik funkció áll az adott pont mögött.

Az összes funkció részletes leírása a használati útmutató végén található.

Gondoljon arra, hogy az egyes konfigurációs pontok vagy fordításuk a szoftverfrissítés folyamán megváltozhatnak.

- A menüt a MENU (9) gombbal ill. a távirányító  (23) gombjával hívhatja elő.
- A menüben a ◀ (2), ▶ (3) gombokkal és a forgatószabályozóval (5) navigálhat.
- A távirányítóval a nyíl gombok (20) segítségével navigálhat a menüben.
- Egy funkció kiválasztásához ill. eg menüpont jóváhagyásához nyomja meg a forgatószabályozót (5) ill. a távirányító OK (29) gombját.

1. menüsint	2. menüsint	Rövid ismertetés
Meine Favoriten (kedvenceim)		A kedvenc lista kiválasztása Közvetlen választás a  (8) ill. (28) gombbal lehetséges
Internet Radio (internetrádió)	Skytune	Internetes rádióállomások keresése különböző kritériumok szerint Közvetlen választás a MODE (27) gombbal lehetséges
	Suche (Skytune) (keresés)	Internetes rádióállomások keresése állomás név szerint
	Történet	Internetes rádióállomások keresése utoljára hallgatott állomások (max. 99) szerint
Media Center	UPnP	Hozzáférés a médiaszerveréhez Közvetlen választás a MODE (27) gombbal mémi.
	Meine Playlist (lejátszási listám)	Hozzáférés a médiaszerverén lévő lejátszási listához
	Meine Playlist löschen (lejátszási listám törlése)	A médiaszerverén lévő lejátszási lista törlése

1. menüszint	2. menüszint	Rövid ismertetés
DAB rádió		DAB rádióállomások keresése és vétele Közvetlen választás a MODE (27) gombbal lehetséges.
FM rádió		FM rádióállomások keresése és vétele Közvetlen választás a MODE (27) gombbal lehetséges
Bluetooth		csatlós és Bluetooth® készülékekről lejátszás Közvetlen választás a MODE (27) gombbal lehetséges
AUX In		Olyna külső készülékekről történő lejátszás, amik az AUX-IN (13) csatlakozóhoz csatlakoznak Közvetlen választás a MODE (27) gombbal lehetséges
Alarm (riasztás)		Ébresztés funkció aktiválása/beállítása Közvetlen választás a (21) gombbal lehetséges 
Sleep Timer (alvás időzítő)		Az elalvás időzítő aktiválása/beállítása Közvetlen választás a (22) gombbal lehetséges 

1. menüszint	2. menüszint	Rövid ismertetés
beállítás	Netzwerk (hálózat)	A hálózat beállításai
	Datum & Uhrzeit (dátum/óraidő)	Dátum és óraidő beállítása
	Nyelv	A menünyelv beállítása
	DAB konfiguráció	Keresés DAB vételi tartományban A megtalált DAB állomások állomás listája
	FM konfiguráció	Beállítás az FM vételi tartományban Keresés az FM vételi tartományban A megtalált FM állomások állomás listája
	Helyi állomások	Beállítások a helyi állomások kiválasztásához, amik a LOCAL (7) gombbal előhívhatók
	Lejátszási beállítások	A zeneszámok lejátszásának beállításai
	Visszaállítás Bekapcsolás	beállításnál, hogy a készülék bekapcsolásnál az utoljára használt üzemmódot használja vagy a menüt mutassa
	Dimmer (fényerő szabályozó)	Kijelző fényerejének beállítása Közvetlen választás a DIMMER (33) gombbal lehetséges
	EQ	Különböző hangzás beállítások előhívása Közvetlen választás a EQ (31) gombbal lehetséges.
	Puffer idő	A puffer memória beállítása a szakadásmentes lejátszáshoz
	Info	Információk előhívása a hálózatról és a készülékről Közvetlen választás a INFO (26) gombbal lehetséges
	Software Update (szoftverfrissítés)	A szoftver frissítése
A kijelzőn Gyári beállítások visszaállítása	Visszaállítja a készüléket a gyári beállításokra FIGYELEM - személyes beállítások törlődnek	

d) Internetrádió üzemmód

Internetes rádióállomás keresése

- Nyomja meg a MENU (9) gombot vagy a távirányító  (23) gombját és válassza ki a forgatószabályozóval (5) vagy a nyíl gombokkal (20) az „INTERNET RADIO” menüpontot.

→ Az „INTERNET RADIO” menüpont a MODE (27) gombbal közvetlenül is előhívható.

- Nyomja meg a forgatószabályozót (5) vgy az OK gombot (29) a választás jóváhagyásához.
- Válassza ki a „SKYTUNE” menüpontot és nyomja meg a forgatószabályozót (5) vagy az OK gombot (29) a jóváhagyáshoz.
- Egy internetrádió adó kiválasztásához nyissa meg a menüpontok egyikét: Itt az állomások különböző kritériumok szerint vannak rendszerezve, mint pl. a régió és műfaj.
- Jelölje ki a kívánt állomást és nyomja meg a forgatószabályozót (5) vagy az OK gombot (29) az állomás behívásához.

→ A helyi állomások közvetlenül is kiválaszthatók a készüléken ill. távirányítón lévő LOCAL (7) gombbal. Itt a helyi adók különböző kategóriák szerint vannak összefoglalva.

- A fent leírt keresés alternatívájaként az állomást a „SUCHE (SKYTUNE)” menüponton keresztül is keresheti. Ekkor a keresés az állomás nevével ill. név részletével történik.
- Az állomás keresés további módszere a „HISTORY” menüpont alatt áll rendelkezésre. Itt az utoljára hallgatott 99 állomás van felsorolva.

Állomás információk lehívása

Miközben egy állomás lejátszása történik, további információkat hívhat le erről az állomásról ill. az éppen lejátszott zeneszámról vagy az időről és dátumról.

→ A rendelkezésre álló információk részben az állomás által sugárzott tartalmaktól függenek. Egy ideig eltarthat, amíg az összes tartalom rendelkezésre áll.

- Alap kijelzés internetes rádióállomások vételénél.



- Nyomja meg a  (3) gombot vagy a távirányító megfelelő nyíl gombjait (20) további információk megjelenítéséhez. Minden gombnyomással egy kijelzéssel tovább kapcsol:

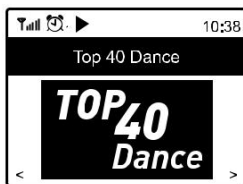
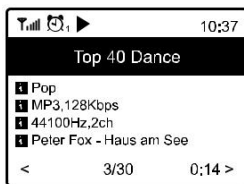

e) Médiaközpont üzemmód

A médiaközpont segítségével olyan zenét játszhat le, ami egy a hálózatában megosztott készüléken van.



Annak a készüléknek, amiről a lejátszás történik, ugyanabban a hálózatban kell lennie mint a rádióknak és a megfelelő mappáknak megosztva kell lenniük.







Lejátszás

→ A készülék UPnP-t támogat és DLNA kompatibilis.

Ennek a segítségével tölthet le zenét a hálózatról valós időben (stream). Ennek azonban az az előfeltétele, hogy a hálózatban legyen egy olyan kompatibilis készülék, amely médiaszerverül szolgálhat. Ilyen lehet pl. egy hálózati merevlemez, de lehet egy hagyományos számítógép pl. Windows® 8 operációs rendszerrel, amelyen engedélyezve van a nyilvános mappákhoz való hozzáférés, ill. a médiamegosztás (Media Sharing). Erről további információkat a segítség szövegekben vagy a készüléke megfelelő dokumentációiban találhat.

- Nyomja meg a MENU (9) gombot vagy a távirányító  (23) gombját és válassza ki a forgatószabályozóval (5) vagy a nyíl gombokkal (20) az „MEDIA CENTER” menüpontot.

→ Az „MEDIA CENTER” menüpont a MODE (27) gombbal közvetlenül is előhívható.

- Nyomja meg a forgatószabályozót (5) vgy az OK gombot (29) a választás jóváhagyásához.
- Válassza ki a „UPnP” menüpontot és nyomja meg a forgatószabályozót (5) vagy az OK gombot (29) a jóváhagyáshoz.
- Az internetrádió automatikusan keresni kezdi a hálózatban elérhető kompatibilis készülékeket, és kilistázza őket a kijelzőre.
- Válassza ki a kívánt készüléket és nyomja meg a forgatószabályozót (5) vagy az OK gombot (29) a jóváhagyáshoz.
- Most megjelenik a médiaszerver menüje. A szervertől függ, hogy milyen mappák és csoportosítások jelennek meg a kijelzőn. Navigáljon a szerkezeten keresztül, és indítsa meg a kívánt zeneszám lejátszását forgatószabályozó (5) vagy az OK gomb (29) megnyomásával.
- A kiválasztott zeneszám lejátszásra kerül.
- Nyomja meg a  (2) ill.  (3) gombokat hosszan, hogy egy zeneszámmal vissza, ill. egy számmal előre ugorjon.
- A lejátszás a  (25),  (24) és  (32) gombokkal is vezérelhető.
- Ha röviden megnyomja a  (3) gombot ill. a megfelelő nyíl gombot (20), akkor további információk jelennek meg az éppen lejátszott zeneszámról.
- Nyomja meg a  (2) gombot ill. a megfelelő nyíl gombot (20), hogy visszatérjen az áttekintéshez és más zeneszámot választhasson.

Zeneszám hozzáadása a lejátszási listához

- Ahhoz, hogy egy éppen lejátszott vagy kijelölt zeneszámot hozzáadjon a lejátszási listájához, nyomja meg hosszan a forgatószabályozót (5) vagy az OK gombot (29), amíg a kijelző felső részén egy kis nyíl megjelenik.
- A zeneszám ekkor hozzáadódott a lejátszási listához.

→ A tárolt zeneszám a lejátszási lista végéhez lett hozzáadva. Max. 99 zeneszám adható a lejátszási listához.

Zeneszám lejátszása a lejátszási listáról

- A lejátszási lista a médiaközpont menüben a „MEINE PLAYLIST“ pontban hívható elő.
- A lejátszási listáról zeneszámokat a forgatószabályozó (5) vagy az OK gomb (29) megnyomásával játszhat le.

Lejátszási lista törlése

- Egy lejátszási lista törléséhez, jelölje ki a „MEINE PLAYLIST LÖSCHEN“ pontot a médiaközpont menüjében és nyomja meg a forgatószabályozót (5) vagy az OK gombot (29).
- Megjelenik egy biztonsági kérdés, amit vissza kell igazolni, hogy a törlési folyamatot befejezze.

f) DAB rádió üzemmód

→ Ehhez az üzemmódhoz az antennának (10) kihúzva kell lennie. Ehhez az üzemmódhoz nem szükséges hálózati kapcsolat. Amennyiben kevés állomás vagy egyetlen állomás sem fogható, változtassa meg az antenna (10) irányát vagy a készülék helyét. Egy ablak mellett történő felállítás pozitívan hat a vételi minőségre.

DAB rádióállomások keresése









- Nyomja meg a MENU (9) gombot vagy a távirányító  (23) gombját és válassza ki a forgatószabályozóval (5) vagy a nyíl gombokkal (20) az „DAB RADIO“ menüpontot.

→ Az „DAB RADIO“ menüpont a MODE (27) gombbal közvetlenül is előhívható.

- Nyomja meg a forgatószabályozót (5) vgy az OK gombot (29) a választás jóváhagyásához.

→ Ha első alkalommal hívja elő ezt az üzemmódot, a készülék rákérdez, hogy indítson-e állomáskeresést. Nyomja meg a forgatószabályozót (5) vagy az OK (29) gombot a keresés elindításához.

- Miután lefutott a keresés, a fogható állomások listája jelenik meg.

Tall 	11:06
DAB Radio	6/9
<  SBS Digital One	>
 2GB	>
 2GB	>
 2UE	>
 SBS Digital Two	>
 DAB Plus 1	>
 DAB Plus 2	>

- Válassza ki a kívánt állomást a forgatószabályozóval (5) vagy a nyíl gombokkal (20).
- Nyomja meg a forgatószabályozót (5) vagy az OK (29) gombot a választás jóváhagyásához és az állomás vételéhez.
- Ahhoz, hogy visszatérjen az állomás listához egy másik állomás választása céljából, nyomja meg a  (2) gombot vagy a megfelelő nyíl gombot (20).
- Egy új állomáskeresés indításához aktiválja a DAB állomás keresést a beállítás menüben ("Beállítások" fejezet).

Állomás információk lehívása

Miközben egy állomás lejátszása történik, további információkat hívhat le erről az állomásról ill. az éppen lejátszott zeneszámról vagy az időről és dátumról.

- A rendelkezésre álló információk részben az állomás által sugárzott tartalmaktól függenek. Egy ideig eltarthat, amíg az összes tartalom elérhető lesz.
- Nyomja meg a ► (3) gombot vagy a távirányító megfelelő nyíl gombját (20) további információk megjelenítéséhez. Minden gombnyomás egy nézetrel továbbvált.

Állomáslista kezelése

- Jelölje ki a szerkesztendő állomást az állomáslistából.
- Nyomja meg a ► (3) gombot vagy a távirányító megfelelő nyíl gombját (20).
- A menüben ekkor további opciók jelennek meg, amikkel az állomást eltolhatja vagy törölheti.

g) FM rádió üzemmód

- Ehhez az üzemmódhoz az antennának (10) kihúzva kell lennie. Ehhez az üzemmódhoz nem szükséges hálózati kapcsolat. Amennyiben kevés állomás vagy egyetlen állomás sem fogható, változtassa meg az antenna (10) irányát vagy a készülék helyét. Egy ablak mellett történő felállítás pozitívan hat a vételi minőségre.

FM rádióállomások keresése

- Nyomja meg a MENU (9) gombot vagy a távirányító ⬆️ (23) gombját és válassza ki a forgatószabályozóval (5) vagy a nyíl gombokkal (20) az „FM RADIO” menüpontot.
- Az „FM RADIO” menüpont a MODE (27) gombbal közvetlenül is előhívható.
- Nyomja meg a forgatószabályozót (5) vgy az OK gombot (29) a választás jóváhagyásához.
- Ha első alkalommal hívja elő ezt az üzemmódot, a készülék rákérdez, hogy indítson-e állomáskeresést. Nyomja meg a forgatószabályozót (5) vagy az OK (29) gombot a keresés elindításához.
- Miután lefutott a keresés, a fogható állomások listája jelenik meg.

📶 🔊 🔍	11:06
FM Radio	1/10
< 📶 FM 88,10MHz	>
📶 FM 89,50MHz	>
📶 FM 90,30MHz	>
📶 FM 92,10MHz	>
📶 FM 94,40MHz	>
📶 FM 96,90MHz	>
📶 FM 97,60MHz	>

- Válassza ki a kívánt állomást a forgatószabályozóval (5) vagy a nyíl gombokkal (20).

- Nyomja meg a forgatószabályozót (5) vagy az OK (29) gombot a választás jóváhagyásához és az állomás vételéhez.
- Ahhoz, hogy visszatérjen az állomás listához egy másik állomás választása céljából, nyomja meg a ◀ (2) gombot vagy a megfelelő nyíl gombot (20).
- Egy új állomás keresés indításához aktiválja a FM állomás keresést a beállítás menüben ("Beállítások" fejezet).

Állomás információk lehívása

Miközben egy állomás lejátszása történik, további információkat hívhat le erről az állomásról ill. az éppen lejátszott zeneszámról vagy az időről és dátumról.

——→ A rendelkezésre álló információk részben az állomás által sugárzott tartalmaktól függenek. Egy ideig eltarthat, amíg az összes tartalom rendelkezésre áll.

- Nyomja meg a ▶ (3) gombot vagy a távirányító megfelelő nyíl gombjait (20) további információk megjelenítéséhez. Minden gombnyomás egy nézetrel továbbvált.

Állomáslista kezelése

- Jelölje ki a szerkesztendő állomást az állomáslistából.
- Nyomja meg a ▶ (3) gombot vagy a távirányító megfelelő nyíl gombját (20).
- A menüben ekkor további opciók jelennek meg, amikkel az állomást eltolhatja vagy törölheti.

Kézi adóbeállítási lehetőség

- Nyomja meg hosszan a forgatószabályozót (5) vagy az OK (29) gombot, amíg a kijelző jobb alsó részében "TUNING" jelenik meg.

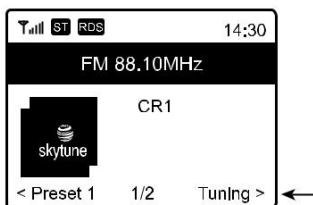

- Állítsa be a kívánt frekvenciát a ◀ (2) ill. ▶ (3) gombokkal vagy a távirányító megfelelő nyíl gombjaival.
- Ha a kívánt frekvenciát beállította, nyomja meg a forgatószabályozót (5) vagy az OK (29) gombot hosszan a manuális adóbeállítás elhagyásához.

h) Kedvencek

A kedvencek listája egyetlen listában tárolja együtt az internetes-, DAB- és FM állomásokat. Így egyszerűen hozzáférhet az összes tárolt állomáshoz anélkül, hogy először az érintett üzemmódot ki kellene választania.

→ Max. 99 kedvenc tárolható.

Állomás hozzáadása a kedvencek listájához

- Állítsa be azt az állomást, amit hozzá szeretne adni a kedvencek listájához az adott üzemmódban.
- Nyomja meg a ♥(8) gombot hosszan vagy a ♡(19) gombot addig, amíg a kijelző bal felső részén meg nem jelenik egy kis nyíl. Az állomás ekkor el lett mentve a kedvencek listájába.

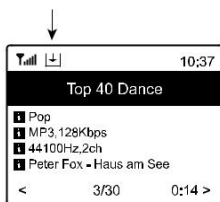

→ A tárolt állomás a kedvencek listájának végéhez lett hozzáadva. Max. 99 állomás adható a kedvencek listájához.

Állomás kiválasztása a kedvencek listájából

- nyomja meg a ♥ (8) vagy a ♡ (28) gombot. A kedvencek listája megjelenik.

→ A kedvencek listája a „MEINE FAVORITEN” menüponttal is előhívható.

- Válassza ki a forgatószabályozóval (5) vagy a nyíl gombokkal (20) a kívánt állomást.
- Nyomja meg a forgatószabályozót (5) vagy az OK (29) gombot az állomás előhívásához.

Kedvencek listájának kezelése

- Jelölje ki a szerkesztendő állomást a kedvencek listájából.
- Nyomja meg a ► (3) gombot vagy a távirányító megfelelő nyíl gombját (20).
- A menüben ekkor további opciók jelennek meg, amikkel az állomást eltolhatja vagy törölheti.

A kedvencek listájának kezelése számítógéppel

A kedvencek listáját a számítógépen is kezelheti. Hozzáadhat, eltolhat vagy törölhet itt állomásokat.



Annak a számítógépnek, amivel a kezelés történik, ugyanazon a hálózaton kell lennie, mint az internetrádió.

- Nyomja meg a MENU (9) gombot vagy a távirányító  (23) gombját és válassza ki a forgatószabályozóval (5) vagy a nyíl gombokkal (20) az „EINSTELLUNGEN” menüpontot.
- Válassza ki az "INFO" menüpont, és erősítse meg a választást.

→ A „INFO” menüpont a INFO (26) gombbal közvetlenül is elérhető.

- Válassza ki az "NETZWERKINFORMATIONEN" (hálózati információk) menüpont, és erősítse meg a választást.
- Az „IP” pont alatt találja meg az internetrádió IP címét.
- Adja meg az IP címet a számítógépe internetes böngészőjében (Google Chrome vagy Internet Explorer).
- Megjelenik ezután az áttekintés a tárolt kedvencek listájáról.

MY FAVOURITE

Channel Presets			
ID	Channel Name	Channel URL	
1.	Antenne Bayern	***** Channel URL is maintained by Skytune	Info Edit Delete
2.	SWR3	***** Channel URL is maintained by Skytune	Info Edit Delete
3.	ERF Plus	dab://12/67562/ERF Plus	Info Edit Delete
4.	FM 103.20 MHz	fm://10320/FM 103.20 MHz	Info Edit Delete
5.	ROCK ANTENNE	dab://1/34/94041/22/ROCK ANTENNE	Info Edit Delete

Move ID To ID
(ID Range : 1-5)

Previous Next Current No. Page

Add Channel

Channel Name

Channel URL

Channel Country

Genre of Channel

ID	Szám a listában
CHANNEL NAME	Adó neve
CHANNEL URL	Az audio stream ill. DAB- vagy FM adatok címe
EDIT	Módosítja az adott állomás megjelenített információit
DELETE	Törli az adott állomást a listáról
ADD CHANNEL	Itt adhatja meg az állomás nevét és a hozzá tartozó URL-t (az audio stream címét), az állomás országát és műfaját, hogy hozzáadjon egy állomást a listához
SAVE	Tárolja az újonnan hozzáadott állomást
RESET	Eldobja az új állomáshoz tartozó bevételeket



i) Bluetooth® lejátszás

Mielőtt lehetősége lenne átvitelre egy Bluetooth® készülék és a rádió között, előbb a két készüléket csatlakoztatni kell egymással. Ezt az eljárást "Pairing"-nek (párosítás) nevezzük.

→ Ha már megvan egy csatlós egy Bluetooth® készülékhez, a kapcsolat automatikusan újra létrejön, amint a két készülék hatótávolságon belül kerül és az internetrádió a Bluetooth® üzemmód kerül kiválasztásra, azaz a "pairing" folyamatot csak egyszer kell elvégezni. Ennek a funkciónak azonban be kell kapcsolnia a Bluetooth® készülékén.

- Nyomja meg a MENU (9) gombot vagy a távirányító  (23) gombját és válassza ki a forgatószabályozóval (5) vagy a nyíl gombokkal (20) a „BLUETOOTH” menüpontot.

→ A „BLUETOOTH” menüpont a MODE (27) gombbal közvetlenül is előhívható.

- Nyomja meg a forgatószabályozót (5) vgy az OK gombot (29) a választás jóváhagyásához.
- Kapcsolja be azt a Bluetooth® készüléket, amellyel párosítani akarja az internetrádiót, és aktiválja a párosítási üzemmódot (olvassa el ehhez az adott készülék használati útmutatóját). A készülék ezután Bluetooth® készülékeket keres a vételi tartományában.
- Ha a rádió megtalálta, az Ön Bluetooth® készüléke kijelzi annak a nevét (RF-IRDBAB).
- Válassza ki a rádiót a Bluetooth® készülékén.
- Indítsa el a lejátszást a Bluetooth® készülékén.
- A lejátszás ekkor a rádión keresztül történik és a  (25),  (24) és  (32) gombokkal vezérelhető.

j) Lejátszás külső audio készülékről

→ A külső audio készüléket az útmutató elején leírtak szerint az AUX-IN (13) csatlakozóhoz kell csatlakoztatni.

- Nyomja meg a MENU (9) gombot vagy a távirányító  (23) gombját és válassza ki a forgatószabályozóval (5) vagy a nyíl gombokkal (20) a „AUX-in” menüpontot.

→ A „AUX-in” menüpont a MODE (27) gombbal közvetlenül is előhívható.

- Nyomja meg a forgatószabályozót (5) vgy az OK gombot (29) a választás jóváhagyásához.
- Indítsa el a lejátszást a külső audio készülékén.
- A külső készülék lejátszása a rádión keresztül történik.

k) Ébresztés funkció

Az ébresztőóra beállítások leihívása

- Nyomja meg a MENU (9) gombot vagy a távirányító  (23) gombját és válassza ki a forgatószabályozóval (5) vagy a nyíl gombokkal (20) az „ALARM” menüpontot.

→ A „ALARM” menüpont a  (21) gombbal közvetlenül is előhívható.

Ébresztés beállítása

A készülék két, egymástól függetlenül beállítható és aktiválható ébresztési idő beállítását kínálja. A beállítási folyamat mindkét ébresztési időnél azonos.

- Az ébresztőóra menüben válassza ki a kívánt ébresztést és kapcsolja azt be.
- Ezután állítsa be az ébresztési időt, az ébresztőhangot, az ébresztés napját és az ébresztés hangerejét.

→ Ha rádió hanggal szeretne ébresztetni, ki kell választania egy állomást a tárolt kedvencekből vagy a DAB-ill. FM rádió állomás listából.

- Az ébresztőóra most már aktív és be van állítva. Most elhagyhatja ezt a menüt.
- Aktivált ébresztés funkció esetén a kijelzőn (6) megjelenik egy megfelelő szimbólum.

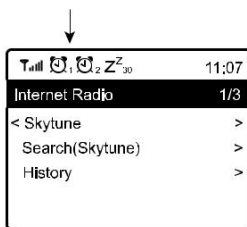

Az ébresztés kikapcsolása

- Ha megszólal az ébresztő, azt a forgatószabályozó (5) vagy az OK gomb (29) megnyomásával kapcsolhatja ki.
- Az ébresztés így a következő ébresztési időig ki van kapcsolva.

→ Ha nem kapcsolják ki az ébresztést, 30 perc elteltével automatikusan kikapcsol.

- Ahhoz, hogy az ébresztést teljesen deaktiválja, navigáljon az ébresztőóra menübe és kapcsolja ki az aktivált ébresztést.
- Az ébresztőóra többi beállítása ennek ellenére megmarad.

I) Elalvás időzítő

Ezzel a funkcióval a készülék egy beállítható idő elteltével automatikusan kikapcsolható, hogy pl. zene mellett aludhasson el.

- Nyomja meg a MENU (9) gombot vagy a távirányító  (23) gombját és válassza ki a forgatószabályozóval (5) vagy a nyíl gombokkal (20) a "SLEEP TIMER" menüpontot.

→ A „SLEEP TIMER“ menüpont a  (22) gombbal közvetlenül is előhívható.

- Ha aktiválja ezt az üzemmódot (egy időnek kiválasztva kell lennie), a rádió a kiválasztott idő elteltével automatikusan kikapcsolódik.
- A következő idők közül választhat: 15, 30, 45, 60, 90, 120, 150 vagy 180 perc.
- A kijelzőn (6) aktiválást követően megjelenik egy megfelelő szimbólum, az automatikus kikapcsolásig fennmaradó idővel együtt.

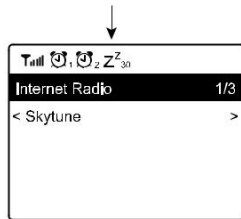

m) Beállítások

Itt találja az „EINSTELLUNGEN“ menü egyes menüpontjainak a kifejtését.

- Nyomja meg a MENU (9) gombot vagy a távirányító  (23) gombját és válassza ki a forgatószabályozóval (5) vagy a nyíl gombokkal (20) az „EINSTELLUNGEN“ menüpontot.

„Netzwerk“ (hálózat)

Itt adhatja meg/törölheti és kezelheti a hálózatához a hozzáférési pontokat (AP = Access Point).

WiFi Netzwerk (WiFi hálózat)

AP hozzáadása/eltávolítása

AP Hinzufügen (Scan): (AP hozzáadása): A "Kezelés/Első beállítás" fejezetben leírtak szerint

AP entfernen: (AP eltávolítása): Egy meglévő hálózati hozzáférés eltávolítása.

AP: [...]: Az aktív hálózati hozzáférés megjelenítése, a módosítás/törlés lehetőségével

Signal: ...dBm: A jelerősség kijelzése

IP [...]: Az IP beállítás megjelenítése/módosítása

DNS [...]: A DNS beállítás megjelenítése/módosítása

→ Csak akkor módosítsa az IP és DNS beállításokat, ha probléma lép fel, és tudja, hogy melyik beállítást kell módosítania.

WiFi-Kanäle (WiFi csatornák)

Itt állíthatja be az országát, hogy az országspecifikusan használt WLAN vezeték nélküli csatornákat meghatározza.

LAN Netzwerk (LAN hálózat)

IP [...]: Az IP beállítás megjelenítése/módosítása

DNS [...]: A DNS beállítás megjelenítése/módosítása



Csak akkor módosítsa az IP és DNS beállításokat, ha probléma lép fel, és tudja, hogy melyik beállítást kell módosítania.

„Datum und Uhrzeit“ (dátum és idő)

A következő beállításokra van mód:

- Az időzóna kiválasztása
- Az időkijelzés formátuma
- A dátumkijelzés formátuma
- Nyári- és téli időszámítás figyelembe vétele
- Választás az automatikus hálózaton történő vagy manuális időbeállítás között
- Az időszerver beállítása az automatikus időbeállításhoz

„Sprache“ (nyelv)

A menünyelv beállítása

„DAB Konfiguration“ (DAB konfiguráció)

- DAB Speichersuchlauf (DAB keresés)
Egy keresés lefolytatása a DAB tartományban. Az összes tárolt DAB állomás törlődik.
- DAB Radio Speicher (DAB rádió memória)
A megtalált DAB állomások megjelenítése.
Nyomja meg a ►(3) gombot vagy a távirányító megfelelő nyíl gombját (20).
A menüben ekkor további opciók jelennek meg, amikkel az állomást eltolhatja vagy törölheti.

„FM Konfiguration“ (FM konfiguráció)

- FM Bereich (FM tartomány)
A vételi régió meghatározása
- FM Speichersuchlauf (FM keresés)
Egy keresés lefolytatása az FM tartományban. Az összes tárolt FM állomás törlődik.
- FM Radio Speicher (FM rádió memória)
A megtalált FM állomások megjelenítése.
Nyomja meg a ►(3) gombot vagy a távirányító megfelelő nyíl gombját (20).
A menüben ekkor további opciók jelennek meg, amikkel az állomást eltolhatja vagy törölheti.

„Lokalsender“ (Helyi állomások)

A következő beállításokra van mód:

- Automatikus ország kiválasztás a helyi állomások beállításához, amik a LOCAL (7) gombbal előhívhatók.
- Manuális ország kiválasztás a helyi állomások beállításához, amik a LOCAL (7) gombbal előhívhatók.

„Abspiel-Einstellungen“ (lejátszási beállítások)

Itt a következő beállítások lehetségesek a médiaközpont lejátszáshoz:

- Az ismétlés funkció beállítása zenei fájlok lejátszásánál (az összes zeneszám ill. egy zeneszám ismétlése)
- Véletlenszerű lejátszási sorrend a zenei fájlok lejátszásánál

„Wiederherstellen beim Einschalten“ (Újratöltés bekapcsoláskor)

Itt határozható meg, hogy a készülék bekapcsoláskor a kikapcsolás előtti utolsó üzemmódba kerüljön, vagy a főmenü kijelzése jelenjen-e meg.

„Dimmer“ (fényerőszabályzó)

Itt állítható be a kijelző viselkedése és a kijelző fényereje.

→ Ez a menüpont közvetlenül is előhívható a DIMMER (33) gombbal.

- Az üzemmód határozza meg, hogy ha egy bizonyos ideig nem használjuk, a kijelző fényereje csökkenjen-e vagy sem.
- A fényerő beállítás meghatározza a szabályozott és a nem szabályozott állapotú kijelző fényerőt.

Készenléti üzemmódban a kijelző fényereje a forgatószabályozóval (5) manuálisan beállítható.

„EQ“ (ekvalizer)

- Itt állíthatók be a különböző zenetípusok hangzásai.
- A Superior beállítással elvégezheti az ekvalizer személyes beállításait. Lehetőség van itt a kimeneti szint és egy 3D effekt beállítására is.

→ Az ekvalizer beállítások csak kis hatással vannak a beépített hangszórók hangzására, mivel különben nagyon könnyen lehetséges lenne a rádió túlterhelése. Egy külső erősítő vagy aktív hangfal csatlakoztatásakor az ekvalizer hatása sokkal erősebb.

"Puffer Zeit" (puffer idő)

Az internetes rádió lejátszás puffer idejének beállítása.



Internetes rádióállomások lejátszásánál az adatok köztes tárolóba kerülnek, hogy rossz adatkapcsolat vagy az adatok átvitelének rövidebb megszakadásai esetén elkerüljünk az adáskieséseket. Ha az internet vétel rossz, a puffer idő megnövelésével megszakításmentes lejátszás érhető el.

„Info“ (információ)

Itt hívhatók le a hálózatra és az internetrádióra vonatkozó információk.

→ Ez a menüpont közvetlenül is előhívható a INFO (26) gombbal.

„Software Update“ (szoftver frissítés)

Itt végezhető el a szoftverfrissítések keresése és ha vannak, azok telepítése.

„Auf Werkseinstellungen zurücksetzen“ (Gyári beállítások visszaállítása)

Itt állítható vissza az internetrádió a gyári beállításokra.



Figyelem, az összes beállítás törlődik.

11. Kezelés

- Soha ne dugja be rögtön a hálózati adaptert a konnektorba, ha a készüléket a hidegről egy meleg helyiségbe viszi. Az ilyenkor keletkező kondenzvíz adott körülmények között tönkreteheti a készüléket. Hagyja, hogy a készülék csatlakoztatás nélkül felvehesse a helyiség hőmérsékletét. Várja meg, amíg a kondenzvíz elpárolog.
- A hálózati csatlakozódugót soha ne a vezetékénél fogva húzza ki a dugaszolójelzatról, hanem az erre kialakított fogófelületnél fogja meg.
- Ha a készüléket hosszabb ideig nem használja, húzza ki a dugaszadaptert a konnektorból.
- Biztonsági okokból zivatar esetén mindig húzza ki a hálózati tápegységet a konnektorból.
- A megfelelő szellőzés biztosítása érdekében soha ne takarja le a készüléket. Nem szabad a levegő áramlását különböző tárgyakkal (pl. újságok, terítő, függöny stb.) akadályozni.

12. Hibaelhárítás

Problémái vannak az internetrádióknak a WLAN-ra való bejelentkezésével:

- Vizsgálja meg, hogy nem akar-e éppen egy másik készülék, pl. egy számítógép vagy táblagép a WLAN-on keresztül hozzáférni az internethez.
- Vizsgálja meg, hogy a routeren fut-e a DHCP-szerver, ill. helyesen konfigurálta-e az internetrádióknak a statikus IP-címet az összes beállítással (alhálózati maszk, standard gateway) együtt.
- Győződjön meg arról, hogy a tűzfal nem blokkolja-e a szükséges kimenőportokat.
- Némelyik hozzáférési pont (Access Point) úgy van konfigurálva, hogy addig nem engedélyez új készüléket, amíg nem adta be a MAC-címét a hozzáférési pont konfigurációs oldalán. Vegye figyelembe ekkor az accesspoint ill. router kézikönyvét.

A MAC címet a következőképpen találja meg:

„Info“ > „Netzwerkinformationen“ > „WiFi MAC“ (WLAN MAC cím) ill. „LAN MAC“ (MAC cím hálózati kábeles csatlakoztatáskor)

- Vizsgálja meg, hogy a helyes WLAN-kódot adta-e be. Tegyen különbséget a nagybetűk és a kisbetűk között.

Az internetrádió össze van kötve a hálózattal, azonban nem játszik le egyes rádióadókat.

- A szóbanforgó internet-rádióadón esetleg az adott időpontban nincs adás. Ez összefüggésben lehet a különböző időzónákkal is.
- Esetleg egyszerre túl sok felhasználó nyúl hozzá az adó szervertéhez. Emiatt túlterhelődhetett.
- Az is lehetséges, hogy korlátozva van a szervertől hozzáférhető felhasználók száma, és pillanatnyilag elérték ezt a számot.
- Esetleg az is előfordulhat, hogy az adó többé már egyáltalán nem ad.
- Esetleg már nem aktuális az internet-rádióadóval való kapcsolódás. A linkek naponta aktualizálódnak. Normál esetben az adó egy-két nap múlva újra rendelkezésére áll.
- Lehetséges, hogy az internet kapcsolat egy másik országban lévő rádióadóval és az Ön kapcsolatával időnként vagy tartósan lassú. Próbálja ki, hogy az adó egy számítógépen vagy egyéb készüléken lejátszható-e.

Alkalmazni szeretné a médiaközpont funkciót, az internetrádió azonban nem talál készüléket a hálózatban:

- Vizsgálja meg, hogy a rádió össze van-e kötve a hálózattal. Ezenkívül a rádióknak és a médiaszervernek ugyanabban a hálózatban kell lennie.
- A médiaszerverén aktív egy tűzfal, amely esetleg blokkolja az engedélyezett, ill. nyilvános mappákhoz való hozzáférést. Vegye figyelembe ehhez adott esetben a tűzfal kézikönyvét.

Látja a számítógépet, amelyről zenét akar lejátszani, azonban nem talál rajta mappát.

- Ha fut a számítógépen vagy a médiaszerveren egy tűzfal, vizsgálja meg, hogy az esetleg nem blokkolja-e a hozzáférést a mappákhoz. Egy gyors teszthez a tűzfalat rövid időre inaktívváhatja.

Nem tud engedélyezni mappákat, mivel a funkció nem jelenik meg.

- Aktiválja rendszerében a fájlmegosztás (File-Sharing) funkciót.

Az internetrádióknak újra és újra kell pufferelnie a kiválasztott állomást és ezért leáll a lejátszás.

- Az internet-rádióadó szélessávú összeköttetésen keresztül kerül átvitelre. Ha az Ön internetkapcsolatának túl kicsi a sávzélessége, vagy egy másik alkalmazás túlterheli, kimaradások jöhetnek létre.
 - Próbaképpen állítsa be a köztes memória puffer idejét a beállítás menüben magasabbra.
- A köztes memória ebben az esetben azt jelenti, hogy a lejátszókészülék az adatfolyamnak csak egy kis részét tölti le az internetről, és csak utána kezdi el a lejátszást. Így normál esetben biztosítható az, hogy az audio adatok megszakítás nélkül legyenek lejátszhatók.
- Vizsgálja meg az internet-összeköttetését, és tesztelje a rendszert egy másik adóval.



A fent leírtakon túlmenő javítást kizárólag arra feljogosított szakember végezhet.

13. Karbantartás és tisztítás

A rádió tisztítása vagy karbantartása előtt feltétlenül vegye figyelembe a következő biztonsági előírásokat:



A burkolatok felnyitásánál vagy alkatrészek eltávolításánál veszélyes feszültség alatt lévő részek válhatnak hozzáférhetővé. Tisztítás vagy karbantartás előtt ezért a készüléket le kell választani a feszültségforrásokról.

A készülékben lehetnek feltöltött kondenzátorok akkor is, ha az minden feszültségforrásról le van választva.

A készülék javítását csak szakképzett szerelő végezheti, aki tisztában van az ezzel kapcsolatos veszélyekkel, ill. a vonatkozó előírásokkal.

a vonatkozó előírásokkal.



Semmiképpen ne használjon agresszív tisztítószeret, alkoholt vagy más kémiai oldatokat, mivel ezek a készülékházat károsítják, sőt, a működést is befolyásolhatják.

- Tisztítás előtt válassza le a készüléket a feszültségforrásról.
- A készülék tisztítására használjon puha, szőszmentes ruhát.

14. Eltávolítás

a) Készülék



Az elhasznált elektronikus készülékek értékes nyersanyagoknak tekintendők, és nem valók a háztartási szeméttbe! Az elhasznált készüléket az érvényes törvényi előírásoknak megfelelően kell eltávolítani.

Vegye ki a távirányítóból az elemeket, és azokat a terméktől elkülönítve ártalmatlanítsa.

b) Elhasznált elemek eltávolítása



Önt, mint végfelhasználót törvény kötelezi (elemekre vonatkozó rendelkezés) az elhasznált elemek leadására; Tilos a háztartási szeméttel együtt kidobni.

A károsanyag tartalmú elemek az itt látható szimbólumokkal vannak megjelölve, amelyek a háztartási szemét útján történő eltávolítás tilalmára utalnak. A legfontosabb nehézfémekre vonatkozó jelölések: Cd = kadmium, Hg = higany, Pb = ólom.

Az elhasznált elemek/akkuk ingyenesen leadhatók a lakóhelye gyűjtőállomásain, fiókjainkban, vagy minden olyan helyen, ahol elemeket forgalmaznak. Ezzel eleget tesz törvényi kötelezettségének, és hozzájárul a környezete védelméhez.

15. Konformitási nyilatkozat

A Conrad Electronic SE, Klaus-Conrad-Straße 1, D-92240 Hirschau, ezennel kijelenti, hogy a jelen készülék megfelel a 2014/53/EU irányvonalnak.

→ Az EU megfelelőségi nyilatkozat a következő internet címen áll rendelkezésre:

www.conrad.com/downloads.

Válasszon egy nyelvet egy zászló szimbólumra való rákattintással, és adja be a készülék rendelési számát a keresőbe; ezután az EU megfelelőségi nyilatkozatot PDF formátumban letöltheti.

16. Műszaki adatok:

Üzemi feszültség.....	100-240 V/AC 50/60 Hz (Netzteil)
	9 V/DC (rádió)
Teljesítmény felvétel.....	1 / 11 W készenlét/max.)
Kimenő teljesítmény.....	2 x 5 W
Kijelző.....	6,1 cm (2.4") TFT
Rádió vétel.....	internetrádió, DAB+/DAB rádió, FM rádió
DAB+/DAB vételi tartomány.....	174,928 MHz (5A) - 239,200 MHz (13F)
FM vételi tartomány.....	87,5 - 108 MHz
Elalvás időzítő.....	15/30/45/60/90/120/150/180 perc
Ébresztési idők.....	2
Csatlakozók.....	Aux In, Line Out, fejhallgató
Hálózati csatlakozás.....	WLAN és LAN
LAN.....	10 / 100 Mbps
WLAN.....	IEEE802.11b/g/n
Biztonsági protokoll.....	WEP/WPA/WPA2
Támogatott hangformátumok.....	MP3, AAC, AAC+, FLAC
WiFi adó frekvencia	2,4 GHz
WiFi adó teljesítmény.....	14 dBm (72,2 Mbps) / 20 dBm (11b mode)
Bluetooth®- adófrekvencia.....	2,4 GHz
Bluetooth® adóteljesítmény.....	0 dBm
Bluetooth® hatótávolság.....	kb. 10 m
Bluetooth® verzió.....	V4.2BR/EDR
Méret.....	295 x 123 x 166 mm
Súly.....	1,6 kg
Üzemelési feltételek	0 ... +60 °C / 30-85 % rel. légnedvesség
Tárolási feltételek.....	-20 ... +60 °C / 30-85 % rel. légnedvesség

