



P70

**Sztereó
Rádiómagnó CD-lejátszóval**

Használati útmutató

Előszó

Ez a használati útmutató

- segítséget nyújt Önnek URH rádiója (a továbbiakban rádió vagy készülék)
- rendeltetészerű és

biztonságos használatához.

A használati útmutató Használati útmutató

A használati útmutató mindazok számára készült, akik a készüléket

- elhelyezik,
- kezelik,
- tisztítják és
- hulladékgyűjtésbe leadják.

Cserealkatrészek és tartozékok:

A készülékhez való tartozékok és cserealkatrészek elérhetőségéről bármikor tájékozódhat a <http://www.dual-shop.de/ersatzteile-zubehoer/> oldalon. Vegye figyelembe, hogy a gyártó csak németországi címre tud alkatrészt küldeni.

A jelen használati útmutató formai jegyei

A használati útmutatóban található különféle elemek következetes formai jegyekkel vannak ellátva. Így könnyen megállapíthatja, hogy éppen normál szövegről,

- felsorolásról vagy
- kezelési lépésekről van szó.

Reset-re vonatkozó megjegyzés:

Ritka esetben előfordulhat, hogy a készülék szoftvere „lefagy”, és a készülék egyszerűen nem reagál a kezelési lépésekre.

Ebben az esetben a következőképpen járjon el:

- Kapcsolja ki a készüléket
- Húzza ki a csatlakozódugót a csatlakozójelzáról
- Várjon egy kicsit
- Csatlakoztassa a csatlakozódugót az aljzatba
- Kapcsolja be a készüléket.

A kikapcsolás a rendszermeómóriát alaphelyzetbe állítja, és a készülék ismét üzemkész lesz.







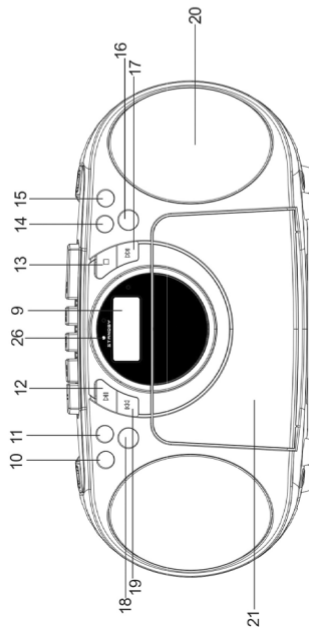
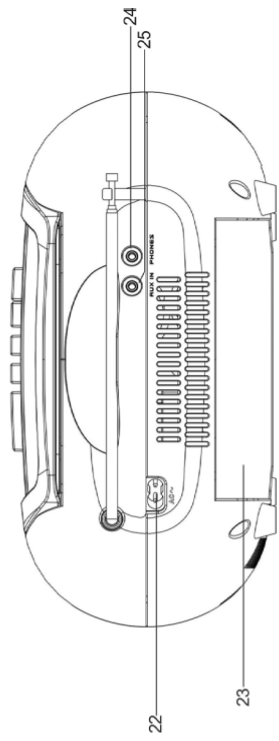
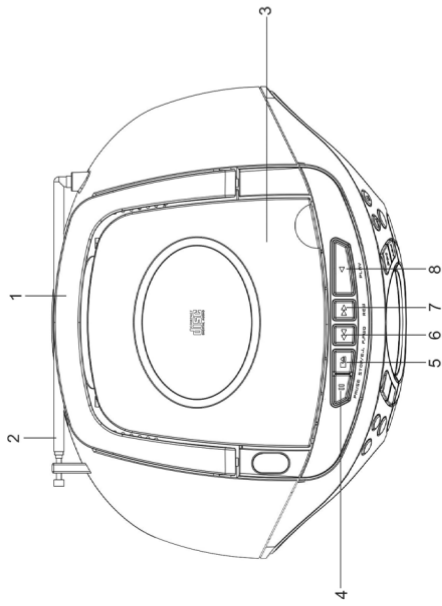

Tartalomjegyzék

A készülék áttekintése.....	4	A lemezek behelyezése.....	15
Tudnivalók a kezeléshez 6		Lemezek kivétele.....	16
Biztonsági tudnivalók.....	6	A CD-lemez lejátszása.....	16
A készülék elhelyezése.....	7	A zeneszámok beállítása.....	16
Az elemek kezelése.....	8	Az ismétlési funkció használata.....	17
Rendeltetészerű használat.....	9	A programozási funkció használata.....	17
A készülék leírása	10	A rádió kezelése	19
A szállítás tartalma.....	10	Rádióállomások beállítása.....	19
A készülék különleges tulajdonságai.....	10	Rádióállomások mentése.....	19
A készülék előkészítése a használatra	11	A kazettalejátszó kezelése.....	21
Az antenna vételének a javítása.....	11	A kazettalejátszó mód bekapcsolása.....	21
Az elemek berakása.....	11	A kazetta berakása.....	21
A hálózati kábel csatlakoztatása.....	12	Kazetták lejátszása.....	21
Külső hangforrás csatlakoztatása.....	12	A készülék tisztítása	22
A fejhallgató használata.....	12	Tudnivalók a CD-k kezeléséhez.....	22
A készülék általános funkcióinak használata.....	13	Környezetvédelmi tudnivalók.....	23
A készülék bekapcsolása.....	13	A kazettalejátszó tisztítása.....	23
A forrás beállítása.....	13	Hibák megszüntetése.....	24
A hangerő beállítása.....	13	Műszaki adatok.....	27
Eco-Standby (készenléti) mód.....	13	Hulladékgyűjtésre vonatkozó információk	28
A készülék kikapcsolása.....	13		
A CD lejátszó kezelése.....	14		
Általános tudnivalók CD-khez.....	14		
Használható lemezek.....	15		

A készülék áttekintése



A készülék
áttekintése

1		Hordozófül
2		URH teleszkópanterna
3		CD-fiók
Magnógombok		
4		SZÜNET
5		STOP/EJECT (stop/nyitás)
6		F.FWD (előre)
7		REW (hátra)
8		PLAY (lejátszás)
9		Kijelző
10	REP.	CD ismétlés funkció
11	RDM	CD véletlenszerű lejátszás
12		CD: PLAY, PAUSE (lejátszás, szünet) FM: Automatikus állomáskeresés az állomások mentésével
13		A lejátszás leállítása
14	-VOL+	Hangerőszabályzó
15		
16	STANDBY FUNCTION	Be-/kikapcsolás CD, AUX, TAPE, FM
19		CD: SKIP, zeneszám kiválasztása, állomáskeresés
17		FM: frekvencia beállítása

18	PROG.	CD, URH programozási funkció
-		CD-fiók nyitása, zárása
20		Hangszóró
21		Kazettarekesz
22	AC ~	Hálózati csatlakozó 100-240 V ~ 50/60 Hz
23		Elemtartó rekesz
24		Fejhallgató csatlakozó 3,5 mm-es jack aljzat
25	AUX IN	Külső készülékek csatlakoztatása 3,5 mm-es jack aljzat
26	STANDBY	LED, Készenléti üzemmód
-		Típustábla (alsó részen)

Tudnivalók a kezeléshez

Figyelmesen olvassa el, és őrizze meg későbbi betekintés céljából az összes biztonsági előírást. Mindig tartsa be az ebben a használati útmutatóban és a készülék hátoldalán olvasható összes figyelmeztetést és tudnivalót.



Biztonsági tudnivalók

Figyelem!

- A készüléket csak 100-240 V ~ 50/60 Hz hálózati feszültséghez szabad csatlakoztatni. Soha ne kísérelje meg a készüléket más feszültségről működtetni.
- Ne csatlakoztassa a készüléket a hálózatra, amennyiben a feszültség nem egyezik meg ezzel az értékkel.
- A csatlakozódugót csak a szabályszerűen befejezett összeszerelés után szabad csatlakoztatni.
- Ha a készülék csatlakozódugója, ill. hálózati kábele hibás vagy a készüléken egyéb károsodás jele látható, a készüléket nem szabad üzembe helyezni.
- A hálózati kábelt csak a csatlakozódugónál fogva szabad az aljzatból kihúzni és nem a kábelnél fogva.
- A tűz és az áramütés elkerülése érdekében ne tegye ki a készüléket esőnek vagy más nedvességnek.

- A készülék ne kerüljön érintkezésbe vízzel vagy nedvességgel.
- Ne használja a készüléket fürdőkád, úszómedence vagy fröccsenő víz közelében.
- Nem szabad folyadékkal töltött edényt, pl. virágvázát a készülékre állítani, mert ez feldőlhet, a kifolyó folyadék jelentős kárt okozhat, és elektromos áramütés veszélye is fennállhat.
- Ha idegen test vagy folyadék kerülne a készülék belsejébe, húzza ki azonnal a csatlakozódugót az aljzattól. Az újbóli használatbavétel előtt ellenőriztesse le a készüléket képesített szakemberrel. Ellenkező esetben fennáll az áramütés veszélye!
- Ne nyissa fel a készülékházat! Ellenkező esetben fennáll az áramütés veszélye!
- Ne próbálja a készüléket sajátkezűleg megjavítani.
Forduljon minden esetben vevőszolgálataink egyikéhez.
- Semmi esetre ne nyissa fel a készüléket, ezt csak szakember teheti.
- Nem kerülhetnek idegen tárgyak, pl. tű, érme, stb. a készülék belsejébe.
- Ne tegyen a készülék tetejére nyílt tűzforrást, pl. égő gyertyát.

- Soha ne hagyja, hogy gyerekek felügyelet nélkül használják ezt a készüléket.
- A karbantartást mindig bízza szakemberre. Ellenkező esetben saját magát és másokat is veszélyeztet.
- Ne érjen a készülék hátoldalán lévő csatlakozóórintkezőkhöz fémtárggyal vagy az ujjával. A következmény rövidzárlat lehet.
- A készülék még kikapcsolt, készenléti állapotban is az áramhálózathoz csatlakozik. Ha hosszabb ideig nem használja a készüléket, húzza ki a hálózati csatlakozódugót az aljzatból. Csak a csatlakozódugót húzza, és ne a kábelt.
- Ne hallgasson zenét nagy hangerővel. Ez maradandó halláskárosodást okozhat.
- Ez a készülék nem alkalmas arra, hogy (a gyermekeket is beleértve) olyan személyek használják, akik korlátozott testi, érzékszervi vagy szellemi képességekkel rendelkeznek, illetve nem rendelkeznek a megfelelő tapasztalattal és/vagy kellő ismerettel, kivéve, ha a biztonságukért felelős személy felügyeli őket vagy megtanította őket a készülék használatára.
- A gyerekekre figyelni kell, nehogy játsszanak a készülékkel.
- Tilos átépíteni a készüléket.
- A sérült készüléket, ill. sérült tartozékokat nem szabad tovább használni.

A készülék elhelyezése

- A készüléket szilárd, stabil és vízszintes helyre tegye. Biztosítson jó szellőzést a készüléknek.
- Ne tegye a készüléket puha felületekre, például szőnyegre, takaróra vagy függöny és faliszőnyeg közelébe. Ezek elzárhatják a készülék szellőzőnyílásait. Ezáltal a megfelelő légáramlás megszakadhat. Ez akár a készülék kigyulladásához is vezethet.
- Ne állítsa a készüléket hőforrás, pl. fűtőtest közelébe. Ne tegye ki a készüléket közvetlen napsütésnek, és ne tegye rendkívül poros helyre sem.
- Gondoljon arra, hogy a készülék lábai adott esetben nyomot hagynak egyes bútorfelületeken. Ezért tegyen védőalátétet a készülék alá.
- Ne tegye a készüléket magas páratartalmú helyiségbe, például konyhába vagy szaunába, mivel a pára lecsapódása a készülék tönkremenetelét eredményezheti. A készülék száraz környezetben és mérsékelt égővben való használatra készült, nem szabad kitenni csöpögő vagy fröccsenő víznek.
- A készüléket csak vízszintes helyzetben szabad használni. **Ne** használja a szabadban.

- Tartsa távol a készüléket erős mágneses teret keltő készülékektől.
- A készülék közvetlen közelében működő energiatakarékos lámpák bizonyos körülmények között hátrányosan befolyásolhatják a készülék működését.
- Ne tegyen semmilyen nehéz tárgyat a készülékre.
- Tegyen csúszásmentes alátétet a készüléklábak alá, hogy a készülék ne hagyjon nyomot a bútorok felületén.
- Ha a készüléket hideg helyről viszi meleg helyre, a készülék belsejében pára csapódhat le. Ebben az esetben várjon legalább egy órát a készülék bekapcsolása előtt.
- A hálózati kábel vagy a csatlakozódugó legyen mindenkor könnyen hozzáférhető, hogy a készüléket gyorsan le lehessen választani a hálózatról. Úgy vezesse az elektromos vezetékét, hogy az ne okozzon botlásveszélyt.
- A csatlakozóját a készülékhez lehetőlegközelebbi helyen legyen.
- A hálózati csatlakozódugót teljesen be kell nyomni a csatlakozójátba.
- Csak megfelelő, könnyen elérhető csatlakozójátot használjon, és ne használjon elosztót!
- Hálózati kábelt, ill. csatlakozódugót nem szabad vizes kézzel megfogni, ez áramütést okozhat!

- Hiba esetén, vagy a készülékházban fellépő füst- vagy szagképződés esetén azonnal húzza ki a csatlakozódugót a csatlakozójátból!
- Vihar előtt húzza ki a csatlakozódugót az aljzatból.
- Ha hosszabb ideig nem tervezi a készülék használatát, húzza ki a csatlakozódugót az aljzatból.
 - A túl nagy hangerő, különösen fejhallgatón keresztül halláskárosodáshoz vezethet.



Az elemek kezelése

- Figyeljen arra, hogy az elemek ne kerüljenek gyermek kezébe. A gyermekek az elemet szájukba vehetik, és lenyelhetik. Ez súlyos egészségkárosodáshoz vezethet. Éppen ezért tartsa az elemeket gyermekek számára elérhetetlen helyen. Ilyen esetben azonnal orvoshoz kell menni!
- Tilos normál elemeket tölteni, más módon újra aktiválni, szétszedni, melegíteni vagy tűzbe dobni **(robbanásveszély!)**.
- Időben cserélje a gyengülő elemeket. Az elemek berakása előtt tisztítsa meg az elemek és a készülék érintkezőit.

- Az elemeket mindig egyszerre cserélje le, és csak azonos típusú elemeket használjon. Az elemek hibás behelyezése esetén **robbanásveszély áll fenn!**
- Ne próbálja meg feltölteni, szétcsiszolni, 100°C feletti hőmérsékletre felmelegíteni vagy tűzbe dobni az elemeket.
- Adja le a lemerült elemeket haladéktalanul a hulladékgyűjtésbe! Csak megfelelő típusú és megfelelő típusszámú elemeket rakjon be.

Figyelem!

- Ne tegye ki az elemeket szélsőséges körülményeknek. Ne rakja az elemeket fűtőtestre és ne tegye ki őket közvetlen napsütésnek sem.
- A sérült elemből kifolyó sav a bőrre kerülve maró hatású. Használjon ezért ilyen esetben megfelelő védőkesztyűt. A készülék elemtartóját száraz tóníruhával tisztítsa.

Fontos tudnivalók a hulladékleadásról:

Az elemek olyan mérgező anyagokat tartalmazhatnak, amelyek ártalmasak mind az egészségre, mind a környezetre.

- Az elemek kezelése a 2006/66/EK irányelv hatálya alá tartozik, és nem szabad őket a normál háztartási hulladékba tenni.

- Tájékozódjon az elemek szelektív hulladékgyűjtésére vonatkozó helyi rendelkezésekről, mivel a megfelelő hulladékleadással megóvja a környezetét és embertársait a lehetséges káros következményektől.

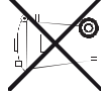

Ezt a jelképeket láthatja a káros anyagokat tartalmazó elemeken:

Rendeltetészerű használat

A készülék rádióállomások, CD és kazetta lejátszására készült. Ez a készülék privát használatra készült, ipari/kereskedelmi felhasználásra nem alkalmas.

Minden más alkalmazás nem rendeltetészerűnek tekintendő, és anyagi kárhoz vagy akár személyi sérüléshez is vezethet.

A gyártó nem vállal felelősséget a nem rendeltetészerű használatból eredő károkért.



A CD lejátszó láthatatlan lézer sugarat használ. Ez helytelen kezelés esetén szemsérülést okozhat. Soha ne nézzen a nyitott CD-fiókba.

- A készülék besorolása 1. osztályú lézer (CLASS 1 LASER). A megfelelő matrica (CLASS 1 LASER PRODUCT) a készülék hátoldalán található.

A készülék leírása

A szállítás tartalma

Nézze meg, hogy megvan-e az összes alábbi felsorolt tartozék:

- készülék,
- hálózati kábel,
- és ez a használati útmutató.

- A CD lejátszó ismétlés funkcióval egy CD-n lévő max. 20 zeneszám beprogramozott sorrendben történő lejátszására vagy a zeneszámok véletlenszerű lejátszására alkalmas.
- A rádió a 87,5–108 MHz-es URH frekvenciasáv vételére alkalmas.
- A készülékkel lejátszható hangkazetták.
- A készülékkel külső források is lejátszhatók.
- Lehetőség van a fejhallgatón keresztüli történő zenehallgatásra.
- Használhatja a készüléket az elektromos hálózattól függetlenül.

A készülék különleges tulajdonságai

A készülék rádióból, MP3-CD- és kazettalejátszóból áll.

Ezzel a készülékkel:

- CD és CD-Rs (audió CD) játszható le. A saját írású CD-eket "le kell zárni". Ehhez vegye figyelembe a CD-író használati útmutatójában található útmutatásokat.
- A CD lejátszó képes különálló zeneszámok vagy teljes CD automatikus lejátszására.

A készülék előkészítése a használatra

- A készüléket a normál elektromos hálózathoz csatlakoztathatja.

A működés közben keletkező hő megfelelő légáramlással kell elvezetni. Ezért nem szabad a készüléket letakarni vagy zárt szekrénybe helyezni használni. Biztosítson a készülék körül legalább 10 cm-es szabad teret.

Az antenna vételének javítása

A fogható rádióállomások száma és az adások minősége a készülék helyének vételi viszonyaitól függ. A kihúzható URH antennával használható vétel érhető el.

- Ezt az antennát a legkedvezőbb vétel érdekében teljes hosszában ki kell húzni.

Az elemek berakása

- Fordítsa úgy a készüléket, hogy hozzáférjen a készülék alján lévő elemtartó rekeszhez (23).
- A hálózattól független üzemhez 6 db alkáli elemre MONO 1,5 V D van szükség (nem szállítjuk vele). Az elem berakásakor ügyeljen a helyes polarításra. Lásd az elemtartón található jelölést.
- Zárja vissza gondosan az elemtartó fedelét úgy, hogy a fedél rögzítőfülei a házba bepattanjanak.
- **Hálózati üzem:** Vegye ki az elemeket, hogy kimélje őket, és óvja a készüléket a kiszivárgó elemsavtól.

Fontos tudnivalók a hulladékleadásról

Az elemek mérgező anyagokat tartalmazhatnak, amelyek károsítják a környezetet.

- Ezért a használt elemeket az érvényes törvényi előírásoknak megfelelően le kell adni a megfelelő gyűjtőhelyen. Az elemeket ne tegye a normál háztartási hulladékba.

A készülék előkészítése a használatra

A hálózati kábel csatlakoztatása

- Csatlakoztassa a hálózati kábelt az AC~ csatlakozójazatba (22) és a hálózati csatlakozójazatba.

Megjegyzés:

Ha nem használja a készüléket, húzza ki a csatlakozódugót az aljzathólról. Mindig a csatlakozódugót húzza, ne a kábelt. Vihar előtt húzza ki a csatlakozódugót. Ha a készüléket hosszabb ideig nem használja, pl. hosszabb utazás előtt, húzza ki a csatlakozódugót.

- A hálózati feszültségnek meg kell egyeznie a készülék **típus tábláján** látható értékkel.

Külső hangforrás csatlakoztatása

A készülék hangszóróin keresztül külső készülék (pl. MP3 lejátszó) hangját is lejátszhatja.

- Csatlakoztasson egy audio kábelt (3,5 mm-es jack) a külső készüléke audio kimenetéhez és az AUX IN csatlakozóhoz (25).
- Kapcsolja be a készüléket. Az AUX funkció beállításához nyomja meg többször a FUNCTION (16) gombot.
- Állítsa be mindkét készüléken a hangerőt. Indítsa a külső forrás lejátszását.

A fejhallgató használata

Halláskárosodás veszélye!

Ne hallgasson zenét nagy hangerővel fejhallgatón keresztül. Ez maradandó halláskárosodást okozhat. A fejhallgató használata előtt előbb állítsa a hangerőt minimális szintre.

Ha csatlakoztat egy fejhallgatót (nem része a szállításhoz), a hangszórók némitódnak.

- Csak 3,5 mm-es jackdugós fejhallgatót használjon.
- Csatlakoztassa a fejhallgató csatlakozódugóját készülékének fejhallgató-csatlakozójazatához (24).

Ekkor csak a fejhallgatón keresztül történik hangvisszaadás.

Ha ismét a hangszórón keresztül szeretné hallgatni a rádiót, akkor húzza ki a fejhallgató csatlakozódugóját az aljzathólról.

A készülék általános funkcióinak használata

A készülék bekapcsolása

- A STANDBY FUNCTION gombbal kapcsolhatja be a készüléket. A LED (26) kialszik. A kijelző világít.

A forrás beállítása

- A FUNCTION (16) gombbal kapcsolhat CD, AUX, TAPE, FM módba.
- RADIO állásban azonnal elkezdődik a rádió lejátszása.
- CD állásban felpörög a CD, és a zeneszámok beolvasása megkezdődik.

A hangerő beállítása

- A kívánt hangerő beállításához nyomja meg a – VOL+ (14), (15) gombot.

Eco-Standby (készenléti) mód

Kb. 15 perc zenelejátszás, ill. kezelési tevékenység nélkül eltelt idő után a készülék automatikusan készenléti (standby) módba kapcsol.

- A készülék ismételt bekapcsolásához nyomja meg a FUNCTION (16) gombot.

A készülék kikapcsolása

- A készülék a STANDBY FUNCTION (16) gombbal kapcsolható ki.
- Ehhez nyomja meg, és tartsa lenyomva a gombot. A LED (26) világít.

A CD lejátszó kezelése

Általános tudnivalók CD-khez

A készülék (CD-DA CD-R-hez) hangfájlokat tartalmazó zene CD-k lejátszására alkalmas. Multisession-CD-ket a készülék nem tud olvasni.

A készülék a zeneszámokat ABC sorrendbe rendezi.

Ha másfajta sorrendet szeretnéne előnyben, változtassa meg a zeneszám, ill. album nevét, vagy tegyen egy számot a nevek elé.

CD-R audiofájlok készítésekor különböző problémák léphetnek fel, amelyek a zavarmentes lejátszást időnként befolyásolhatják. Ennek oka a hibás szoftver- vagy hardver beállítás, vagy a felhasznált lemez. Ha ilyen hibák lépnek fel, kérjük, vegye fel a kapcsolatot a CD-író készülék/szoftver gyártójának vevőszolgálatával, vagy keressen megfelelő információkat - pl. az interneten.

Megjegyzés:

Audio CD készítésekor vegye figyelembe a törvényi előírásokat, és ne sértse meg harmadik fél szerzői jogait.

Tartsa mindig zárva a CD-fiókot, hogy a lézeroptikán ne rakódjon le por.

A készülék csak normál audio CD-k (CD-DA) lejátszására alkalmas. A készülék nem támogatja az egyéb fájlkiterjesztéseket, pl. *.doc, *.txt, *.pdf, *.mp3, stb. Nem játszható le többek között *.AAC, *.DLF, *.M3U és *.PLS, ill. *.mp3 végződésű zenefájlok.

Hibás zeneszámok/fájlok esetén a lejátszás a következő zeneszámmal/fájllal folytatódik.

CD készítésnél előnyös a kisebb sebességgel történő írás, és a CD egymenetesként, lezárva történő elkészítése.

Használható lemezek

A CD lejátszó a CD-, CD-R/RW lemezzel kompatibilis. Az összes itt felsorolt lemezt ezzel a készülékkel adapter nélkül lejátszhatja.

Ne játsszon le viszont más médiákat, pl. DVD-eket stb.



Lemez méret: 12 cm/8 cm-es CD
Lejátszási idő: 74, ill. 24 perc max.

- A készülék szállításakor vegye ki a lemezt a meghajtóból. Ezzel elkerüli a CD-lejátszó és a lemez sérüléseit.

A lemezek behelyezése

- Az első használat előtt: Távolítsa el a szállítás közbeni védelmet szolgáló betétet a CD-fiókból (3).
- A CD lejátszás bekapcsolásához a FUNCTION (16) gombbal a CD3 lehetőséget kell beállítani.
- Emelje fel a CD behelyezéséhez a CD-fiók (3) fedelét az OPEN/CLOSE jelzésnél, a kijelzőn (9) megjelenik az „OP” kijelzés. A tartó felnyílik. Eközben a fedél mozgását nem szabad akadályozni.

Megjegyzés:

Amikor nyitva van a CD-fiók, figyelni kell arra, hogy idegen tárgyak ne juthassanak a készülékbe. A lézer letapogató lencsésjét semmiképpen nem szabad megérinteni.

- A CD-fiókot csak akkor szabad kinyitni, ha a CD álló helyzetben van.
- Tegye be a CD-t a nyomtatott oldalával felfelé, és nyomja meg a CD-rögzítést. Győződjön meg arról, hogy a CD nem áll ferdén.
- Zárja a CD fiókot. A készülék beolvassa a CD-t. A beolvasás után elindul a lejátszás az első zeneszámmal. Megjelenik a kijelzőn az aktuális zeneszám címe.

Megjegyzés:

Ha nincs CD betéte, rövid idő múlva „NO” üzenet jelenik meg a kijelzőn.

Várron az indítással a CD tartalmának teljes beolvasásáig, annak biztosítására, hogy az összes szükséges információ beolvasásra kerüljön a CD-ről.

Lemezek kivétele

- ➔ A CD-k kivételéhez állítsa meg először a lejátszást a STOP ■ gombbal (13), nyissa ki a CD-fiókot (3), és vegye ki a CD-t a széleinelő óvatosan megfogva.

A CD-lemez lejátszása

Ha a CD-t nem megfelelően teszi be, vagy a CD hibás, a kijelzőn „No” üzenet jelenik meg.

- ➔ Nyomja meg a ►II gombot (12). Elkezdődik a kiválasztott zeneszám lejátszása.
- Az aktuális zeneszám sorszáma megjelenik a kijelzőn.
- ➔ Ha szüneteltetni szeretné a lejátszást, nyomja meg a ►II (12) gombot.
- A készülék megszakítja a lejátszást. A zeneszám címe villog.
- ➔ A lejátszás normál folytatásához nyomja meg újból a ►II (12) gombot.
- ➔ Ha vissza akar lépni a menübe, nyomja meg a ■ (13) gombot.

Megjegyzés:

Nyomja meg a ■ (13) gombot a CD kivétele előtt.

A zeneszámok beállítása

- ➔ A következő tételre ugráshoz nyomja meg egyszer a ►I (17) gombot.
 - ➔ Az előző tételre ugráshoz nyomja meg egyszer a I◀ (19) gombot.
- A kijelző mindig az éppen beállított zeneszám számát mutatja.

- ➔ Működtesse, amíg a kívánt zeneszám sorszáma megjelenik.

Gyorskeresés előre vagy visszafelé

Zeneszám folyamatban lévő lejátszása közben gyorskeresést végezhet előre vagy hátra egy adott hely megtalálásának céljából.

- ➔ A gyors előretekéréshez nyomja meg az ►►I (17) gombot, és tartsa lenyomva a gombot a kívánt hely eléréséig.
- ➔ A gyors visszatekéréshez nyomja meg az I◀◀ (19) gombot, és tartsa lenyomva a gombot a kívánt hely eléréséig.
- ➔ Engedje el a gombokat. A lejátszás ezen a helyen folytatódik.

Az ismétlési funkció használata

Zeneszám, CD ismétlése

- Válassza ki a zeneszámot a készüléken.

A kijelzőn (9) megjelenik a kiválasztott zeneszám száma.

- Nyomja meg a ►II gombot (12).

- Az ismétlési funkció beállításához nyomja meg a REP gombot (10) több alkalommal:

- Egyes zeneszámok ("REP" villogva megjelenik a kijelzőn), összes zeneszám

Megjegyzés:

Az ismétlési funkció aktivált programozási funkcionál is beállítható.

Az ismétlési funkció befejezése

- Nyomja meg a REP (10) gombot a készüléken annyiszor, amíg a kijelzés már nem látható.

A készülék ismétlés nélkül végigjátssza a lemezt, ha a lejátszást nem állítja meg.

Véletlen funkció:

- Nyomja meg az RDM gombot. A kijelzőn megjelenik az „RDM” kijelzés. A kikapcsoláshoz nyomja meg még egyszer a gombot.

A programozási funkció használata

A programozási funkcióval max. 20 zeneszámot tud egy CD-ről meghatározott sorrendben lejátszani.

Megjegyzés:

A programozást csak akkor lehetséges, ha van lemez a zárt CD-fiókban (3), és a készülék le van állítva.

- Tegyen be egy lemezt a CD-fiókba (3), és zárja le a CD-fiókot. Nyomja meg a ■ (13) gombot.
- Nyomja meg a PROG (18) gombot.

A kijelzőn villog a PROG üzenet, és a kijelzőn megjelenik a **P01** programhely-szám.

- Válassza ki az I◀◀▶▶I (19), (17) gombbal az első beprogramozandó zeneszámot.
- Mentse el a kívánt zeneszámot a PROG (18) gombbal: A zeneszám ekkor be van programozva a 01 programhelyre.
- A kijelzőn villog a következő programhely száma. Programozza be ezen a módon a zeneszámok kívánt sorrendjét.
- A választott zeneszámok lejátszásának elkezdéséhez nyomja meg a ►II (12) gombot.

- A kijelzőn megjelenik az aktuálisan lejátszott zeneszám címe és a **PROG** kijelzés.
- Ha szeretné megállítani a programozott zeneszámok lejátszását, akkor nyomja meg egyszer a ►|| (12) gombot.
- A lejátszás újbóli indításához nyomja meg egyszer a ►|| (12) gombot.
- A programozott lejátszás befejezéséhez nyomja meg a ■ (13) gombot.

Megjegyzés:

Ha kinyitja a CD-fiókot (3), vagy a FUNCTION gombot (16) működteti, akkor a programtároló törlődik.

A ■ (13) gomb kétszeri megnyomása szintén befejezi a programozást.

A rádió kezelése

Megjegyzés:

A rádió a 87,5–108 MHz-es URH (FM)

frekvenciasáv vételére alkalmas.

→ Kapcsoljon át a FUNCTION (16) gombbal FM

módba.

→ Az URH sáv beállításakor a teleszkó pantenna (1)

irányba állításával javíthatja a vételt. **Húzza ki teljes hosszában az antennát!**

Rádióállomások beállítása

Kézi rádióállomás választás

→ Nyomja meg a **I◀◀▶▶I** (19), (17) gombot röviden, ez lépéseként növeli vagy csökkenti a vételi frekvenciát. Az URH tartományban 0,05 MHz-es lépésekben. Így olyan gyengébb jellel rendelkező állomásokat is beállíthat, amelyeknek ismeri a frekvenciáját.

A kijelzőn látható a beállított frekvencia.

Rádióállomás-keresés futtatása

→ Az **I◀◀▶▶I** (19), (17) gombok hosszú (kb. 2 másodperces) lenyomása elindítja az állomás keresést. A keresés futtatása csak erős vételi jellel rendelkező állomásokat talál meg. A gyenge jellel rendelkező állomások csak manuálisan állíthatók be.

→ Az **I◀◀▶▶I** (19), (17) gombok ismételt lenyomásával (kb. 2 másodpercig), folytatható az állomás keresés. A keresés futtatása közben a készülék le van némítva.

Rádióállomások mentése

A programmemóriában 30 rádióállomás menthető el az FM (URH) tartományban.

→ Nyomja meg hosszan a **▶II** gombot. A készülék végig-ellenőrzi a frekvenciasávot, és a talált rádióállomásokat sorrendben az 1... x programhelyre menti.

Alternatív lehetőség:

→ A kívánt rádióállomást FM (rádió) módban a **I◀◀▶▶I** (19), (17) gombbal állíthatja be.
→ Nyomja meg hosszan a PROG (18) gombot. Villog a P... programhely, valamint a PROG kijelzés.
→ Állítsa be az **I◀◀▶▶I** (19), (17) gombbal a memóriahelyet, és hagyja jóvá a választást a PROG (18) gombbal. A beállított rádióállomás mentése kerül a kiválasztott programhelyre.

Megjegyzés:

Ha kb. 5 másodpercig nem nyom le egyetlen gombot sem, akkor a készülék kilép a programozás módból.

→ További rádióállomások mentése: a folyamat megismétlésével történik.

A programozott rádióállomások kiválasztása

- Nyomja meg röviden a PROG (18) gombot.
- Az I◀◀▶▶I (19), (17) gomb megnyomásával végiglépkedhet az elmentett programhelyeken.

A kijelzőn megjelenik a memóriahely és ezt követően a frekvencia.

Memóriahely törlése

- Mentse el az új rádióállomást a kívánt memóriahelyre.

A kazettalejátszó kezelése

Amikor nyitva van a kazettarekesz, figyelni kell arra, hogy ne jussanak idegen tárgyak a készülékbe.

A kazettalejátszó mód bekapcsolása

- A kazettalejátszó mód bekapcsolásához állítsa be a FUNCTION gombbal (16) a TAP lehetőséget.

A kazetta berakása

Megjegyzés

A kazettalejátszó a legjobb minőséget az IEC I szabványú kazetták használatára esetén éri el.

- A kazettarekesz nyitásához nyomja meg a STOP/EJECT ■ (5) gombot.

A kazettát úgy kell betenni, hogy a tekercs jobb oldalon legyen, és a kazetta nyitott oldala felfelé mutasson. Ez után zárja vissza óvatosan a kazettarekeszt. A készülék ekkor üzemműködés állapotban van.

Megjegyzés:

A kazetta egyetlen lejátszása esetén, különösen C 120 kivétel esetén az ok legtöbb esetben a kazettában van, nem a készülékben.

Kazetták lejátszása

- Nyomja meg a kazettagombok PLAY ◀ (8) gombját. Ez elindítja a szalagtekerést, és elindul a lejátszás. A lejátszás a PAUSE II (4) gombbal megszakítható. A lejátszás folytatásához nyomja meg ismét a PAUSE II (4) gombot.

Amennyiben lejátszás közben eléri a kazetta a szalag végét, a lejátszás befejeződik.

Előretekerés/hátratekerés

- Nyomja meg a Stop ■ gombot (5).
- A szalag előretekeréséhez nyomja meg a ◀◀ (6) gombot, ill. a szalag hátra-tekeréséhez a ▶▶ (7) gombot.

Auto-Stop

A meghajtó ún. auto-stop mechanizmussal rendelkezik. Ha a lejátszás eléri a szalag végét, akkor a meghajtó automatikusan kikapcsolódik.

A készülék tisztítása



Áramütés veszélye!

Az áramütés megelőzése érdekében a készüléket ne tisztítsa nedves ruhával vagy folyó víz alatt. A tisztítás előtt húzza ki a csatlakozódugót.

FIGYELEM!

Ne használjon a tisztításhoz súrolószivacsot, súrolóport vagy oldószert, pl. alkoholt vagy benzint.

- A készülékházat puha, vízzel megnedvesített törőruhával tisztítsa.

Tudnivalók a CD-k kezeléséhez

A CD-t mindig a borítójában kell tárolni, és csak a szélét szabad megfogni. A szivárványszínekben fénylő felületet nem szabad érinteni, és annak mindig tisztának kell lennie. Ne ragasszon papírt vagy ragasztószalagot a lemez címkes oldalára. A CD-t védeni kell az erős napsugárzástól, és távol kell tartani hőforrásoktól, pl. fűtőtestektől.

Ugyancsak nem szabad a CD-t egy a tűző napon parkoló autóban hagyni, mivel a belső hőmérséklet

a kocsiban extrém magasra emelkedhet. Az ujjlenyomatokat és a port az írott oldalon tiszta, száraz törőkendővel kell letisztítani.

A CD-k tisztítására nem alkalmazhatók lemezápoló szerek, pl. lemezspray, tisztító folyadékok, antisztatikus spray vagy oldószerek, mint pl. benzin, oldószerek vagy más, a kereskedelemben kapható vegyszerek. A makacs foltokat esetleg egy nedves ablaktörő bőrkendővel lehet eltávolítani.

- A törést végezze a középponttól a lemez szélé felé irányuló mozgással.

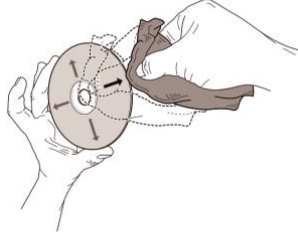

A körkörös mozgások a tisztításnál karcolásokat okoznak. Ezek pedig a lejátszásnál hibákhoz vezethetnek.

Tudnivalók kazettákhoz

A kazetta elrakása előtt tekerje vissza a kazettát. A kazettákat mindig a tokjukban tárolja. A legjobb, ha a kazettákat felállítva tárolja úgy, hogy a tekercs alul legyen.

A kazettákat nem szabad túl magas hőmérsékletnek (napsütés, fűtés stb.) vagy nedvességnek kitenni. Ugyancsak nem szabad kitenni a kazettákat mágneses mezőnek (hangszóró, számítógép monitor stb.).

A kazettalejátszó tisztítása

Hosszabb üzem esetén a hangszalagról lehulló por egy porréteget képez a lejátszófejen (PLAY), a hangtengely (CAPSTAN) és a nyomógörgőn (PINCH ROLLER). A lejátszási minőség csökkenése esetén ezek a részek alkohollal vagy fej tisztítóval tisztíthatók.

- ➔ A tisztításhoz nyissa ki a kazettarekeszt.
- ➔ Használjon a tisztításhoz egy törülkövendőt vagy egy vattapálcikát.

A nehéz hozzáférhetőség miatt ezeket a részeket egy tisztító kazetta használatával javasolt tisztítani.

További beavatkozásokat nem szabad alkalmazni, pl. olajozás, zsírozás, beállítás megváltoztatása, stb. C 120-as kazetták nem ajánlottak. A kazetták egyetlen lejátszásakor általában a kazettában van a hiba.

Kopogtassa ezeket használat előtt mindkét oldalán pl. egy asztallaphoz, így az előreálló szalagrészek helyreigazodnak.

Hibák megszüntetése

Ha a készülék nem szabályosan működik, ellenőrizze az alábbi táblázatokat alapján.

Ha a hibát a leírt ellenőrzések után sem tudja megszüntetni, forduljon a gyártóhoz.

Problémák a készülékekkel

Hibajelenség	Lehetséges ok/megoldás
A készülék nem kapcsolható be.	A készülék nem kap áramot. Csatlakoztassa helyesen a hálózati kábelt a csatlakozóaljzatba. Helyezzen be használatlan elemeket.
Nem hallható hang.	Növelje a hangerőt. Esetleg helytelen forrás van kiválasztva. Távolítsa el az audiokábelt a külső AUX IN csatlakozóról.

Hibajelenség	Lehetséges ok/megoldás
Valami zavarja az adást.	A készülék közelében egy mobiltelefon vagy egy másik készülék zavaró rádióhullámokat ad ki. Vigye távolabb a mobiltelefont vagy a másik készüléket a közelből.
Más kezelési hibák, hangos zajok vagy zavaros kijelzések lépnek fel.	A készülék elektronikus építőelemei hibásan működnek. Húzza ki a csatlakozódugót. Hagyja a készüléket kb. 10 percig az áramforrásról leválasztva. Csatlakoztassa újból a készüléket a hálózatra, vagy rakja be az elemeket.
A kijelző nem kapcsol be.	Kapcsolja be a készüléket. Húzza ki, majd csatlakoztassa ismét a csatlakozódugót, kapcsolja be a készüléket.

Problémák a CD lejátszóval

Hibajelenség	Lehetséges ok/megoldás	Hibajelenség	Lehetséges ok/megoldás
A CD-t nem lehet lejátszani, vagy lejátszáskor tovább ugrik.	<p>A készülék nem CD-módban van.</p> <p>Nem megfelelő CD van betéve.</p> <p>A CD-fiók nincs lezárva.</p> <p>Zárja be a CD-fiókot.</p> <p>A CD rosszul van betéve.</p> <p>Tegye be óvatosan újra a CD-t a feleliratozott oldalával felfelé. A CD -nek jól központosítva kell lennie a CD-fiókban.</p> <p>A CD szennyezett vagy hibás.</p> <p>Tisztítsa meg a CD-t, vagy használjon egy másik CD-t.</p> <p>A CD-fiókban nedvesség csapódott le.</p> <p>Vegye ki a CD-t és hagyja a rekeszt kb. 1 óra hosszat nyitva a száradáshoz.</p> <p>A CD lejátszási ideje több mint 74 perc.</p>	A hang kihagy.	<p>Túl nagyra állította az érzékenységet.</p> <p>Állítsa halkabbra a hangerőt.</p> <p>A CD károsodott, vagy elszennyeződött.</p> <p>Tisztítsa meg a CD-t vagy helyettesítse másikkal.</p> <p>A készülék rezgéseknek van kitéve.</p> <p>Állítsa a készüléket rezgésmentes helyre.</p>

Problémák a rádióval

Hibajelenség	Lehetséges ok/megoldás
Nem fogható egy rádióállomás sem.	A készülék nem rádió módban van. Állítsa be a FUNCTION gombbal az FM módot.
A hang gyenge vagy rossz a minősége.	Más készülék, pl. egy TV zavarja a vételt. Tegye a rádió/CD játszót távolabbra ezektől a készülékektől. Az elemek lemerültek. Cserélje ki az elemeket újakra. Az antenna nincs kihúzva vagy beállítva. Húzza ki teljesen az antennát. Forgassa el az antennát a vétel javítása érdekében.

Problémák a kazettalejátszóval

Hibajelenség	Lehetséges ok/megoldás
A lejátszás rendszertelen.	A hangfej szennyezett. Tisztítsa meg a hangfejet.
	A kazetta meghibásodott. Cserélje ki a kazettát.

Műszaki adatok

A készülék méretei (Sz x Mé x Ma)	285 x 213 x 140 mm
Súly:	kb. 1,5 kg
Feszültség:	100-240 V ~ 50/60 Hz, 12 W Készenlétben < 0,5 W
Kimeneti teljesítmény:	2 x 1,5 W RMS
Környezeti feltételek:	+5 C ... +35 C 5% ... 90% relatív páratartalom (nem kondenzálódó)
Rádió: Vételei frekvenciák:	URH: 87,5 – 108 MHz
Antenna:	URH teleszkópantenna
CD Lézer: Átalakító:	655 nm hullámhossz, 1-es osztály 1 bit D/A

Elemes üzem	DC 9 V 6 x 1,5 V, MONO, LR20D
Kazettalejátszó Szalagsebesség: Kazettaformátum:	Sztereorendszer 4,9 cm/mp. Kompakt-kazetta C 30 - C 90, Normál I Ferro/Superferro típus (Fe2O3))
Fejhallgató, AUX- csatlakozójajzat	3,5 mm-es jack aljzat

CE

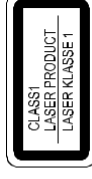

A műszaki változtatások és a tévedések joga fenntartva! A méretek hozzávetőleges értékek.
 Irányelvek és szabványok: Ez a termék megfelel a 2014/35/EU, 2014/30/EU és a CE-jelölés irányelvének.

A gyártó elérhetőségei

DGC GmbH
Graf-Zeppelein-Straße 7
D-86899 Landsberg
www.dual.de

Hulladékleadásra vonatkozó információk

A csomagolás hulladékleadása

Az Ön új készülékét az Önhöz vezető úton a csomagolás védte. Az ehhez használt összes anyag környezetbarát és újrahasznosítható. Kérjük az Ön közreműködését is a csomagolás környezetbarát hulladékleadásában. A hulladékleadás aktuális lehetőségeiről tájékozódjon kereskedőjénél vagy a kommunális hulladékkezelő vállalatnál.



Fulladásveszély!

A csomagolást és annak részeit gyermekektől távol kell tartani.

A fóliák és egyéb csomagoló anyagok fulladásveszélyt jelentenek.

A készülék hulladékkezelése

A használt készülék nem értéktelen hulladék. A környezetbarát hulladékleadás segítségével értékes nyersanyagok nyerhetők vissza. Érdeklődjön a helyi hatóságoknál az elektronikai hulladékok környezetbarát és szakszerű leadásáról. A készülék hulladékleadása előtt vegye ki belőle az elemeket.

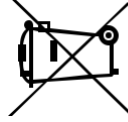

Ez a készülék az elektromos és elektronikus berendezések hulladékairól szóló 2002/96/EK irányelvnek megfelelő jelöléssel van ellátva.

Tilos a használt készüléket a normál háztartási hulladékba tenni, ehelyett az elektromos és elektronikai hulladékok gyűjtőhelyén újrahasznosítás céljából le kell adni. Erre hívja fel a figyelmet a terméken, a használati útmutatóban vagy a csomagoláson található jelölés. Az anyagok jelölésüknek megfelelően újrahasznosíthatók. A használt készülékek ismételt felhasználásával, alapanyagok újrahasznosításával vagy a hasznosítás egyéb formáival Ön fontos hozzájárulást tesz környezetünk védelméhez.



Életveszély!

Húzza ki a kiszolgált készülék csatlakozódugóját az aljzatból.

Vágja le a hálózati kábelt, és a dugóval együtt távolítsa el!