



07/18

Használati útmutató

RoHS



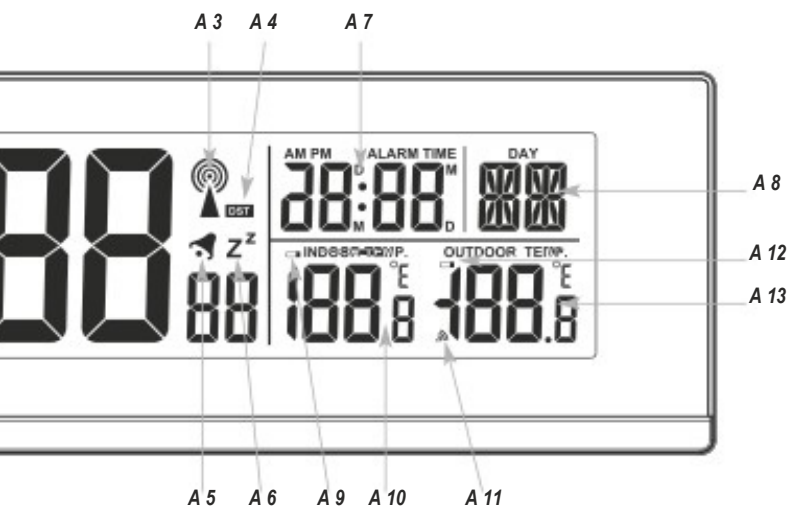
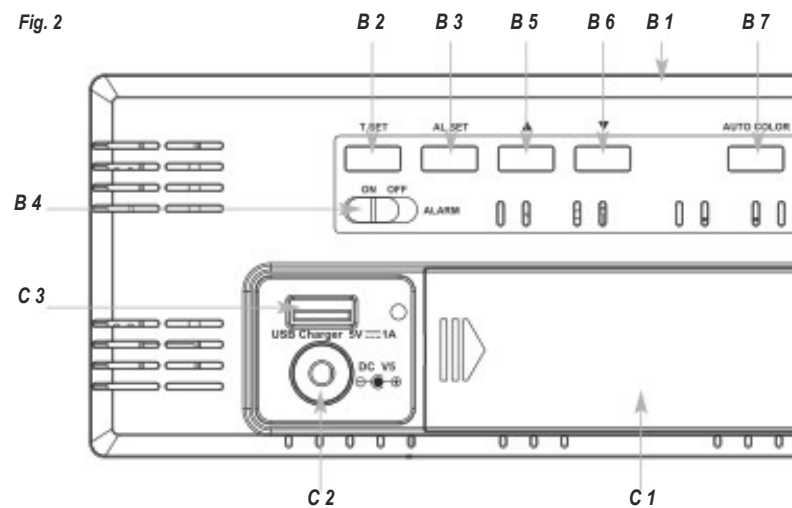
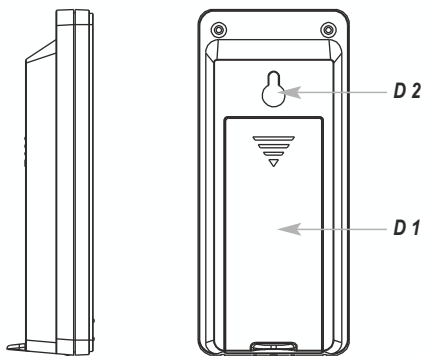
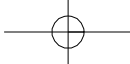

Fig. 2





TÖBBSZINŰ - Rádiójel vezérlésű ébresztőóra színváltó kijelzővel és kültéri hőmérséklet kijelzéssel

Köszönjük, hogy a TFA cég terméke mellett döntött.

1. Mielőtt elkezdi használni a készüléket,

- olvassa el a használati útmutatót.
- A használati útmutató figyelembe vételével elkerülheti a készülék károsodását helytelen használat miatt.
- A használati útmutatóban foglaltak figyelmen kívül hagyásából eredő károkért nem vállalunk felelősséget.
- Különösen a biztonsági tudnivalókat vegye figyelembe!
- Őrizze jól meg ezt a használati útmutatót!

2. Az Ön biztonsága érdekében:

- Ne használja más módon a készüléket, mint ahogyan ez az útmutató leírja.
- A készülék önkényes javítása, átépítése és átalakítása tilos.

Vigyázat!

Aramütés következtében életveszély léphet fel!

- A készüléket kizárólag egy szabványosan szerelt 240 V-os hálózati dugaszaljba szabad csatlakoztatni.
- A csatlakozóaljzatnak a berendezés közelében, könnyen hozzáférhetőnek kell lennie.

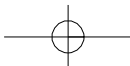

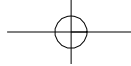

kijelzővel és kültéri hőmérséklet kijelzéssel

vízzel vagy nedvességgel. A készüléket csak száraz belső helyiségben szabad használni. Mechanikai tápegység sérült.

személyek (gyerekek sem), akik az elektromos készülékek használatakor esetleg fellépő veszélyeket.

jelentkezik, vagy ha hosszabb ideig nem fogja használni a készüléket.

éles szélű vagy forró tárgyakkal.

rekek nem érhetik el.

és ezért lenyelés esetén életveszélyt jelentenek. Ha valaki lenyel egy elemet, ez 2 órán belül orvoshoz is vezethet. Ha feltételezi, hogy egy elemet lenyeltek (gyerekek, állatok), azonnal keressen orvosi segítséget.

és ne töltse fel. Robbanásveszély!

lehető leghamarabb cserélje ki a kimerült elemeket. Ne használjon soha egyidejűleg más akkukat.

akasztó és védőszemüveget!

TÖBBSZÍNŰ - Rádiójel vezérlésű ébresztőóra színváltó kijelzővel és kültéri hőmérséklet kijelzővel

Fontos tudnivalók a készülék biztonságáról!

- Ne tegye ki a készüléket szélsőséges hőmérsékletnek, erős rezgésnek és rázkódásnak.
- Óvni kell a nedvességtől,
- A külső adó freccsenő víz ellen védett, de nem vízálló. Ha az adót kültéri környezetben használja, csapadéktól védett helyre! Óvni kell a nedvességtől,

3. A készülék részei

3.1 Rádiójel vezérlésű ébresztőóra (báziskészülék)

3.1.1 Kijelzőn látható: (1. ábra)

A 1: Óraidő másodpercekkel A

3: DCF Vétel szimbólum A 5:

Riasztás szimbólum

A 7: Dátum/Riasztási idő

A 9: Elemszimbólum a bázisállomáshoz A 11:

Vétel szimbólum az adóhoz A 13: Kültéri

hőmérséklet

A 2: AM/PM

A 4: Nyári időszámítás

szimbólum A 6: Snooze

(szundi) szimbólum

A 8: A hét napja

A 10: Beltéri hőmérséklet

A 9: Elemszimbólum a külső adóhoz





jelzővel és kültéri hőmérséklet kijelzéssel

- B 2: **T.SET** gomb
- B 4: **ALARM ON OFF** tolókapcsoló
- B 6: **DOWN** gomb
- B 8: **LEFT** gomb
- B 10: **BACKLIGHT HI LO** tolókapcsoló

C 2: Hálózati csatlakozódugó

D 2: Fali felakasztó fül

és az elemek teljesítményének meghosszabbításához használja a

TÖBBSZÍNŰ -rádiójel vezérlésű ébresztőóra színváltó kijelzővel és kültéri hőmérséklet kijelzővel

- Tegye a bázisállomást és az adót kb. 1,5 m távolságban egymástól egy asztalra. Kerülje a közelséget a zavarforrásokkal (elektronikus készülékek és rádiós berendezések)
- Nyissa fel a báziskészülék elemtartóját, és rakjon be helyes polaritással két új 1,5 V-os AA ceruzaelemet.
- Rövid jelző hang hallható, és a kijelző minden szegmense rövid időre megjelenik.
- Zárja vissza az elemtartó rekeszt.
- Dugja be a tápkábel csatlakozódugóját a megfelelő hüvelybe, és csatlakoztassa a készüléket a hálózati csatlakozódugóhoz.
- Fontos! Győződjön meg arról, hogy a hálózati feszültség nem nagyobb 240 V-nál! Más értékű tápfeszültség nem működik a készülékkel.
- A készülék most üzemkész.
- Nyissa fel a báziskészülék elemtartóját, és rakjon be két új mikroelemet. Vigyázzon, hogy ne érintse meg a mikroelemeket. Zárja vissza az elemtartó fedelét.

4.1 Kültéri értékek vétele

- A báziskészülék most megkísérli a külső adó értékeinek vételét. A vétel szimbóluma a báziskészülék kijelzőjén megjelenik.
- Ha nem érkezik be a külső értékek, a kijelzőn „-“ jelenik meg. Ellenőrizze az elemeket, és esetleges zavarforrást.
- Az adó keresést egy későbbi időpontban manuálisan is indíthatja (pl. ha az adó elvész, vagy elemek kimerültek).
- Nyomja meg a **DOWN** gombot 2 másodpercig. A vétel szimbóluma villog.



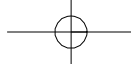

kijelzővel és kültéri hőmérséklet kijelzéssel

kezdje a DCF jel (rádiós rajel) keresését, és a DCF vétel jele villog.

vezérlésű pontos idő, a dátum, és a DCF vétel jelképe tartósan a kijelzőn marad.

hajnalban. Ha nem sikerül az óraidő jelének vétele, a kísérlet még 5-ször indul óránként.

másodpercig nyomva tartja.

ot 2 másodpercig nyomva.

nagy átviteli távolság stb. miatt), az időt manuálisan is be lehet állítani. A DCF vétel jel eltűnik, és az állítások).-

Braunschweig (Fizikai Műszaki Intézet) által üzemeltetett cézium atomóra adja. Az időeltérés kisebb, mint 1 7,5 kHz) időjelle, és lesugározzák a Frankfurt közelében fekvő Mainflingenből egy körülbelül 1500 km sugarú ia, és mindig a pontos időt mutatja. A téli/nyári időszámításra való átállás is automatikus. A nyári időszámítás

TÖBBSZÍNŰ - Rádiójel vezérlésű ébresztőóra színváltó kijelzővel és kültéri hőmérséklet kijelzővel

A vétel minősége főleg a földrajzi helyzettől függ. Normál esetben a Frankfurt körül meghúzott 1500

Vegye figyelembe a következőket:

- Ajánlatos legalább 1,5 – 2 méter távolságot betartani az esetleges zavarforrásoktól, pl. számítógép.
- Vasbeton szerkezetű építményeken (pincék, ráépítések) belül is természetesen gyengébb a vett jele közelében való felállítása, vagy forgatása a jobb vétel érdekében.
- Éjszaka általában kisebbek a légköri zavarok, és a legtöbb esetben lehetséges a vétel. Egyetlen vétele időeltérésnek 1 másodpercen belüli értéken tartásához.

5. Kezelés

5.1 Manuális beállítások

- Fontos: A külső adatok vétele alatt és a rádiójel vétel alatt a gombok nem használhatók.
- Ha az **UP(fe)** vagy **DOWN** (le) gombokat beállító módban nyomva tartja, a számok beállítása gyorsabban történik.
- A készülék automatikusan elhagyja a beállítási üzemmódot, ha Ön 20 másodpercnél hosszabb ideig nem érinti a gombokat.

5.2 Óraidő és dátum beállítása

- Tartsa a **T/SET** gombot normál üzemmódban három másodpercig nyomva.
- Az év kijelzése villogni kezd, és az **UP** vagy **DOWN** gombbal beállíthatja az évet.

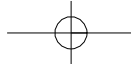

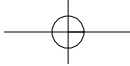

kijelzővel és kültéri hőmérséklet kijelzéssel

beállíthatja a hónapot, napot, a dátumformátumot (D/M vagy M/D (gyári beállítás : D/M), a nyelvet a hét
órás kijelzési rendszert (előbeállítás: 24), az órák és percek irányozását, az UP vagy DOWN gombbal.

Állítja a rádiójel vezérlésű idő.

Állítása

és a formák között.
(előbeállítás) a kijelzőn.

óra).

, de az időzóna, amelyben a felhasználó tartózkodik, nem azonos a rádiójel által vezérelt pontos idővel

számára: német (GE = előbeáll.), francia (FR), olasz=it (IT), spanyol (SP), holland (DU), dán (DA) és

TÖBBSZÍNŰ - Rádiójel vezérlésű ébresztőóra színváltó kijelzővel és kültéri hőmérséklet kijelzővel

7.3 A hőmérséklet mértékegység beállítása

• Nyomja meg normál módban a **DOWN** gombot, hogy Celsius (°C) és Fahrenheit (°F) mint hőmérséklet

5.4 Riasztási idő beállítás

- Tartsa az **AL SET** gombot normál üzemmódban három másodpercig nyomva, ekkor a beállító mód
- 6:00 Uhr (előbeállítás) ill. az utóbb beállított ébresztési idő villog a kijelzőn.
- Állítsa be az **UP** vagy **DOWN** gombbal az órákat.
- Hagyja jóvá az **AL.SET** gombbal.
- Ugyanígy adja be a percet is.
- Hagyja jóvá az **AL.SET** gombbal.
- Az Alarm (ébresztés) funkció aktiválására tolja az **ALARM** kapcsolót ON állásba.
- Az ébresztési idő az aktivált alarm szimbólummal megjelenik a kijelzőn.
- Ha elérkezik a beállított ébresztési idő, az ébresztőóra csengetni kezd.
- Nyomjon egy tetszőleges gombot (kivéve **SNOOZE/LIGHT** gomb) és az ébresztés leáll.
- Ha az ébresztést nem szakítja meg, a fokozott erősségű ébresztő hang automatikusan elhallgatja a csengetést.
- Az ébresztési szimbólum a kijelzőn marad.
- Ha az ébresztőóra csenget, nyomja meg a **SNOOZE/LIGHT** gombot, a Snooze funkció aktiválására.
- Ha a snooze funkció aktív, a Snooze szimbólum villog a kijelzőn.

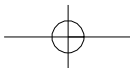

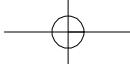

kijelzővel és kültéri hőmérséklet kijelzéssel

csolót OFF-ra. Az Alarm szimbólum eltűnik.

apteres működéssel lehetséges.

kijelző színe kék

et beállítani (HI/LO)-

mód aktiválására.

v átmenetekkel 70 szinárnyalatba tud váltani.

TÖBBSZÍNŰ - Rádiójel vezérlésű ébresztőóra színváltó kijelzővel és kültéri hőmérséklet kijelzővel

- Ebben az üzemmódban a kijelző színét egyénileg tudja meghatározni.
- Többször nyomva a **LEFT** vagy **RIGHT** gombot, kapcsolni tud a különböző színvariációkon keresztül.
- Tartsa a **LEFT** vagy **RIGHT** gombot nyomva, ekkor a gyors funkcióba lép.

7. Töltő funkció

- VIGYÁZAT: A töltési funkció csak hálózati adapterdugasszal működik.
- Dugja az USB kábelt (nem szállítjuk vele) az ébresztőóra USB Portjába, és kösse össze a másik végét a mobil készülékével.
- Ne alkalmazzon erőszakot az USB dugó csatlakoztatásánál. Egy USB dugó csak egy irányban dugható be.

8. Ápolás és karbantartás

- A készüléket puha, enyhén megnedvesített kendővel tisztítsa. Ne használjon súrolószeret vagy oldószeres tisztítószert.
- Ha a készüléket hosszabb ideig nem használja, vegye ki belőle az elemeket.
- A készüléket mindig száraz helyen tartsa.

8.1 Elemcsere

- Amikor az elem szimbólum megjelenik a külső hőmérséklet kijelző során, cserélje ki a külső adóba az elemet.
- Amikor az elem szimbólum megjelenik a belső hőmérséklet kijelző során, cserélje ki a bázis állomáshoz az elemet.

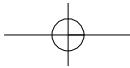



kijelzővel és kültéri hőmérséklet kijelzéssel

ismét helyre kell állítani - azaz manuális adókeresést indítani, vagy újra beállítást az útmutató szerint.

adapterrel
ellenőrizze

ással az
elemeket
OOZE/LIGHT-tal - Sensor gombot aktiválni.

ig tartsa nyomva, a vétel aktiválására
si helyet
uálisan

TÖBBSZÍNŰ - Rádiójel vezérelésű ébresztőóra színváltó kijelzővel és kültéri hőmérséklet kijelzővel

- Várja meg az éjszakai vételkísérletet →
- Szüntesse meg a zavarforrásokat
- Végezze el újra a készülék üzembe helyezését az útmutató szerint

Nincs vétel az adóról
A kijelzés „---“

- Nincs adó telepítve
- Manuális adókeresést indítson: a **DOWN** gombot nyomja a bázisállomásra
- Ellenőrizze az adó elemeit (ne használjon akkut!)
- Az adót és bázisállomást a használati útmutató szerint helyesen kell elhelyezni
- Válasszon másik felállítási helyet az adónak és/vagy a bázisállomásnak
- Csökkentse a távolságot az adó és bázisállomás között →
- Szüntesse meg a zavarforrásokat.

Nincs töltési funkció

- A készüléket a hálózati adapterrel csatlakoztassa
- Az USB port csatlakozást ellenőrizze

Helytelen kijelzés

- Cserélje az elemeket

Kijelzés: HH.H/LL.L

- Az értékek a mérési tartományon kívül vannak

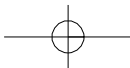



kijelzővel és kültéri hőmérséklet kijelzéssel

forduljon ahhoz a kereskedőhöz, akinél a terméket vette.

használásával készült, amelyek újra feldolgozhatók és újra felhasználhatók.

a háztartási szemétként kezelni!

összes elhasznált elem és akkumulátor leadására a kereskedelemben vagy a helyi hulladékgyűjtő központban kell jelentkezni.

a következők

hulladékok eltávolítására vonatkozó EU-irányelvnek (WEEE) megfelelően kell ártalmatlanítani. A készülékkel együtt el kell távolítani. A felhasználó köteles a már nem használható készüléket a helyi hulladékgyűjtő helyeire leadni.

2 °F

°F

TÜBBSZÍNŰ - rádiójelel vezérelt ébresztőóra és kültéri hőmérséklet Hatótáv: kb. 60 m

(szabad területen)

Átviteli frekvencia 433 MHz

Maximális adó teljesítmény < 10mW

Tápfeszültség ellátás

Bázisállomás Hálózati dugó 240V AC / 50-60Hz 1,5A (vele szállítva)
Elemek: 2 db 1,5 V-os AA ceruzaelem (nem szállítjuk vele)

Külső adó Elemek: 2 db mikroelem (nem szállítjuk vele)

Töltőkimenet 1 db USB A port

Kimenőfeszültség 5 V/DC, max. 1 A

Méret

Bázisállomás 215 x 30 x 75 mm

Külső adó 40 x 24 x 92 mm



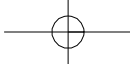

kijelzővel és kültéri hőmérséklet kijelzéssel

nn cég hozzájárulásával szabad közzétenni. A műszaki adatok megfelelnek a kinyomtatáskori állapotnak, és minden
alálhatók a termék cikkszámának beadásával a honlapunkon.

érlésű berendezés a 2014/53/EU irányelv követelményeinek megfelel. Az EU megfelelőségi nyilatkozat teljes szövege



07/18

