

Miniatur ipari relék, 1 vagy 2 váltóérintkezővel, foglalatba dugaszolható vagy csúszósarus csatlakozással

46.52-es típus

- 2 váltóérintkező, 8 A

46.61-es típus

- 1 váltóérintkező, 16 A

- AC vagy érzékeny DC tekercs, 500 mW
- Választható vizsgáló nyomógombbal, LED-es vagy mechanikus állapotjelzéssel
- 6 kV (1.2/50 µs), 8 mm-es léghöz és kúszóáramú
- Kadmiummentes érintkezőanyag
- 97-es sorozatú foglalatok NYÁK-ba vagy csavaros, húzórugós vagy push in csatlakozású foglalatok TS 35 mm-es sínre (EN 60715)
- 99-es sorozatú LED-es állapotjelző és EMC védőmodulok, valamint a 86.30-as sorozatú időzítőmodulok, mint tartozékok rendelhetők
- Opcionálisan rögzítő adapterek rendelhetők
- Európai szabadalom

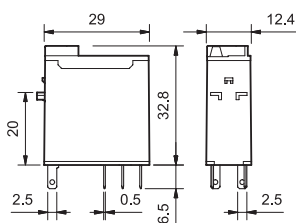

46.52

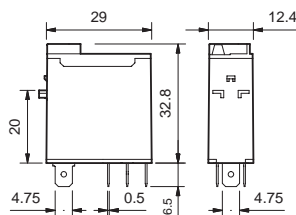

46.61

46.52



- 2 váltóérintkező, 8 A
- dugaszolható vagy forrasztható csatlakozó lábakkal

46.61



- 1 váltóérintkező, 16 A
- dugaszolható kivezetések / Faston 187

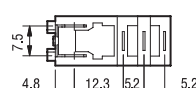
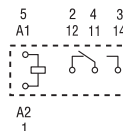
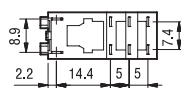
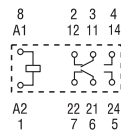

Érintkezők jellemzői

Érintkezők kialakítása	2 CO (váltóérintkező)	1 CO (váltóérintkező)
Tartós határáram / max. bekapcs. áram	A 8/15	16/25*
Névleges fesz. / max. kapcsolási fesz.	V AC 250/440	250/440
Max. terhelhetőség AC1 szerint	VA 2000	4000
Max. terhelhetőség AC15 (230 V AC)	VA 350	750
Egyfázisú motorterhelés AC3 (230 V AC)	kW 0.37	0.55
Max. kapcsolási áram DC1: 30/110/220 V	A 6/0.5/0.15	12/0.5/0.15
Legkisebb kapcsolható terhelés	mW (V/mA) 300 (5/5)	300 (5/5)
Normál érintkezőanyag	AgNi	AgNi

* 80 A - 5 ms a záróérintkezőre AgSnO₂ érintkezőanyagnál

Tekercsjellemzők

Névleges feszültség értékek (U _N)	V AC (50/60 Hz)	12 - 24 - 48 - 110 - 120 - 230 - 240	V DC	12 - 24 - 48 - 110 - 125
Névleges teljesítmény	VA/W	1.2/0.5	1.2/0.5	1.2/0.5
Működési tartomány	AC	(0.8...1.1)U _N	(0.8...1.1)U _N	(0.8...1.1)U _N
	DC	(0.73...1.1)U _N	(0.73...1.1)U _N	(0.73...1.1)U _N
Tartási feszültség	AC/DC	0.8 U _N / 0.4 U _N	0.8 U _N / 0.4 U _N	0.8 U _N / 0.4 U _N
Elejtési feszültség	AC/DC	0.2 U _N / 0.1 U _N	0.2 U _N / 0.1 U _N	0.2 U _N / 0.1 U _N

Műszaki adatok

Mechanikai élettartam AC/DC	ciklus	10 · 10 ⁶	10 · 10 ⁶
Villamos élettartam AC1-nél	ciklus	100 · 10 ³	100 · 10 ³
Meghúzási/elejtési idő	ms	10/3	15/5
Lökőfeszültség-állóság a tekercs/érintkezők között (1.2/50 µs)	kV	6 (8 mm)	6 (8 mm)
Dielektr. szilárdság a nyitott érintk. között	V AC	1000	1000
Környezeti hőmérséklet tartomány	°C	-40...+70	-40...+70
Védettségi mód		RT II	RT II

Tanúsítványok:



Rendelési információk

Példa: 46-os sorozat, miniatűr ipari relé, 1 CO, tekercsfeszültség 24 V DC, rögzíthető vizsgáló nyomógombbal és mechanikus állapotjelzővel.

A

4 6 . 6 1 . 9 . 0 2 4 . 0 0 4 0

Sorozat

Típus

5 = dugaszolható kivezetések (2.5 x 0.5)mm
6 = dugaszolható kivezetések (4.8 x 0.5)mm

Érintkezők száma

1 = 1 CO, 16 A
2 = 2 CO, 8 A

Tekercs típusa

9 = DC
8 = AC (50/60 Hz)

Névleges tekercsfeszültség

Lásd a tekercstáblázatot

A: érintkezők anyaga

0 = AgNi
4 = AgSnO₂ (csak a 46.61-nél)
5 = AgNi + Au

B: érintkezők kialakítása

0 = CO (váltóérintkező)

D: speciális alkalmazások

0 = alap kivétel

C: opciók

2 = mechanikus állapotjelzés
4 = rögzíthető vizsgáló nyomógomb + mechanikus állapotjelzés
54 = rögzíthető vizsgáló nyomógomb + AC LED + mechanikus állapotjelzés
74 = rögzíthető vizsgáló nyomógomb + DC LED, ellenpárhuzamos, polaritásfüggetlen + mechanikus állapotjelzés

A kialakítás a soroknak megfelelően választható.
Előnyben részesített változatok **vastagon** írva.

Típus	Tekercs	A	B	C	D
46.52	AC - DC	0 - 5	0	2 - 4	0
	AC	0 - 5	0	54	/
	DC	0 - 5	0	74	/
46.61	AC - DC	0 - 4 - 5	0	2 - 4	0
	AC	0 - 4 - 5	0	54	/
	DC	0 - 4 - 5	0	74	/

Speciális kivételek vasúti alkalmazásokhoz külön kérésre

Lehetséges opciók

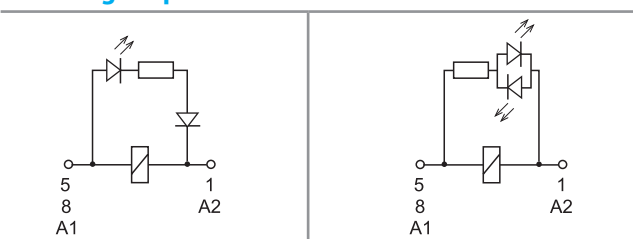

C: 54-es opció

AC LED

C: 74-es opció

DC LED, polaritásfüggetlen

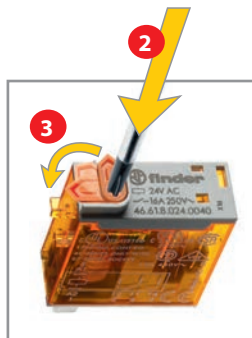

Rögzíthető vizsgáló nyomógomb (0040, 0054, 0074)

A speciális kialakítású Finder vizsgáló (teszt) nyomógomb kétféleképpen használható:

- Vizsgáló nyomógombként: a lenyomást követően az érintkezők zárt helyzetűek mindaddig, míg a tesztgomb nincs felengedve.
- Rögzíthető vizsgáló nyomógombként (a biztosító csap késsel vagy fogóval történő eltávolítását követően):
 - vizsgáló nyomógombként az 1. pontban leírtak szerint vagy
 - rögzíthető vizsgáló nyomógombként a tesztgomb 90°-al történő elfordításával. Ekkor a "tesztgomb karja" felfelé mutat (reteszelt helyzet). Az áramkör vizsgálatát követően a rögzíthető tesztgombot vissza kell fordítani eredeti helyzetébe.

A vizsgáló nyomógomb működtetése mindkét esetben szerszám segítségével végezhető.



Általános jellemzők

Szigetelési tulajdonságok az EN 61810-1 szerint

		1 érintkező		2 érintkező	
Névleges hálózati feszültség	V AC	230/400		230/400	
Névleges szigetelési feszültség	V AC	250	400	250	400
Légszennyezettségi fokozat		3	2	3	2
Szigetelési tulajdonságok a tekercs és az érintkezők között					
Szigetelési mód		megerősített szigetelés (8 mm)		megerősített szigetelés (8 mm)	
Túlfeszültség-osztály		III		III	
Névleges lökőfeszültség-állóság	kV (1.2/50 μs)	6		6	
Dielektromos szilárdság	V AC	4000		4000	
Szigetelési tulajdonságok a szomszédos érintkezők között					
Szigetelési mód		—		alapszigetelés	
Túlfeszültség-osztály		—		III	
Névleges lökőfeszültség-állóság	kV (1.2/50 μs)	—		4	
Dielektromos szilárdság	V AC	—		2000	
Szigetelési tulajdonságok a nyitott érintkezők között					
Lekapcsolás módja		mikrolekapsolás		mikrolekapsolás	
Feszültségállóság	V AC/kV (1.2/50 μs)	1000/1.5		1000/1.5	
EMC-jellemzők, bemeneti kör (tekercs) zavartűrése					
Gyorstranziens vezetett zavar (5/50 ns, 5 kHz), az A1 - A2 kivezetéseken		EN 61000-4-4		4. osztály (4 kV)	
Lökőfeszültség (1.2/50 μs), differenciál módus, az A1 - A2 kivezetéseken		EN 61000-4-5		3. osztály (2 kV)	
Egyéb műszaki adatok		46.61		46.52	
Prellezési idő az NO/NC érintkezők zárásakor	ms	2/6		1/4	
Rázásállóság (10...150)Hz: NO/NC	g	20/12		20/15	
Ütésállóság	g	20		20	
Hőleadás a környezet felé	terhelőáram nélkül	W	0.6		0.6
	tartós határáramnál	W	1.6		2
Ajánlott távolság a NYÁK-ba épített relék között	mm	≥ 5			

Érintkezőjellemzők

F 46 - Villamos élettartam AC terhelésnél

Típusok: 46.52

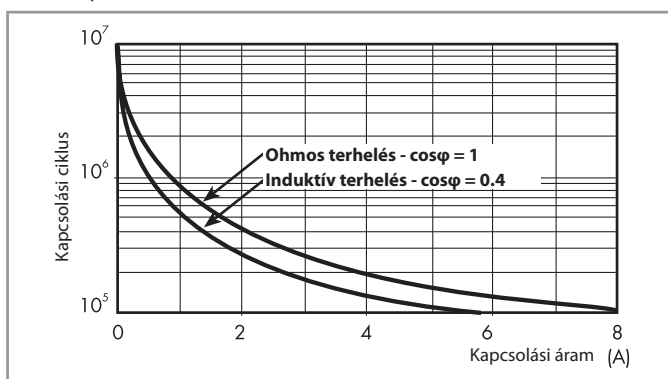

F 46 - Villamos élettartam AC terhelésnél

Típusok: 46.61

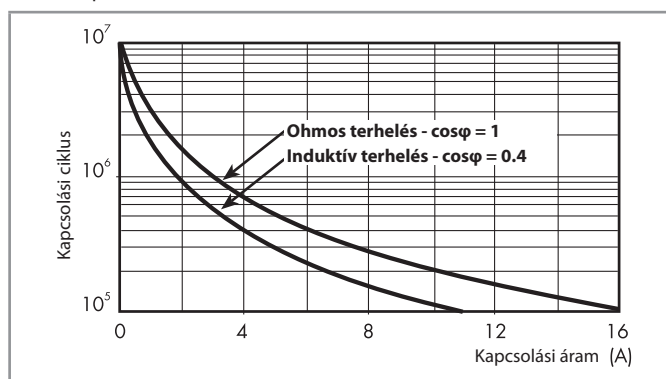

H 46 - Megszakítóképeség DC1 terhelésnél

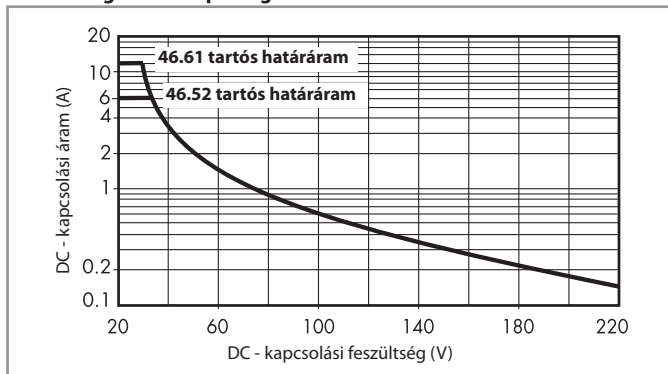

- Ohmos terhelés kapcsolásakor (DC1) és amikor a kapcsolási áram és feszültség értékek a jelleggörbe alatt vannak, a villamos élettartam $\geq 100 \cdot 10^3$ ciklus.
 - Induktív terhelés kapcsolásakor (DC13) a terheléssel párhuzamosan szabadonfutó diódát kell bekötni.
- Megjegyzés: a terhelés kikapcsolási ideje növekedni fog.

Tekercsjellemzők

DC változat adatai

Névleges feszültség U_N	Tekercs-kód	Működési tartomány		Tekercs-ellenállás R	Névleges tek. áram I
		U_{min}	U_{max}		
V		V	V	Ω	mA
12	9.012	8.8	13.2	300	40
24	9.024	17.5	26.4	1200	20
48	9.048	35	52.8	4800	10
110	9.110	80	121	23500	4.7
125	9.125	91.2	138	32000	3.9

AC változat adatai

Névleges feszültség U_N	Tekercs-kód	Működési tartomány		Tekercs-ellenállás R	Névleges tek. áram I
		U_{min}	U_{max}		
V		V	V	Ω	mA
12	8.012	9.6	13.2	80	90
24	8.024	19.2	26.4	320	45
48	8.048	38.4	52.8	1350	21
110	8.110	88	121	6900	9.4
120	8.120	96	132	9000	8.4
230	8.230	184	253	28000	5
240	8.240	192	264	31500	4.1

R 46 - DC tekercs működési tartomány

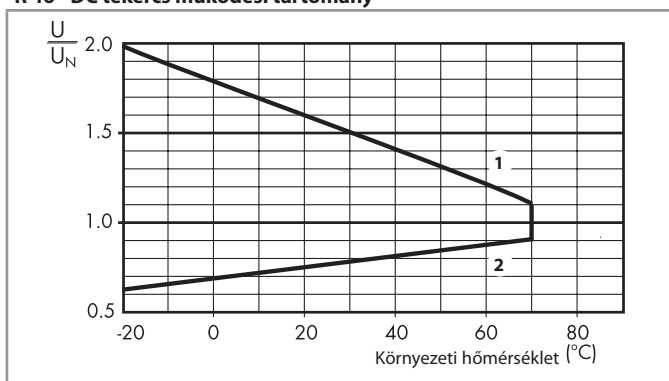

- 1 - Max. megengedett tekercsfeszültség
2 - Megszólalási feszültség, ha a tekercshőmérséklet azonos a környezeti hőmérséklettel.

R 46 - AC tekercs működési tartomány

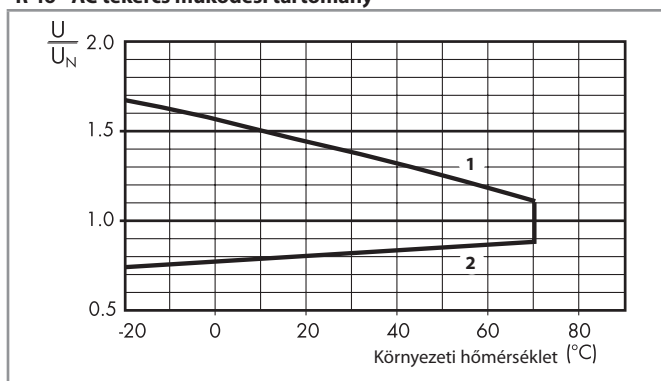

- 1 - Max. megengedett tekercsfeszültség
2 - Megszólalási feszültség, ha a tekercshőmérséklet azonos a környezeti hőmérséklettel.

Tartozékok



046.05



046.05 relével

Adapter a 46.52 és a 46.61-es relétípusok szerelőlapra történő rögzítéséhez

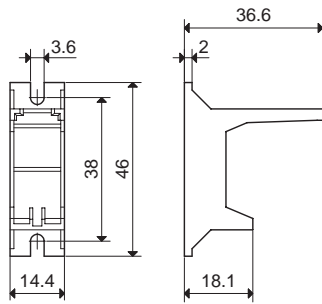

046.05

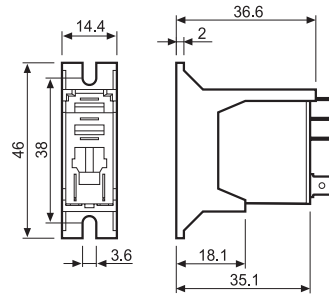

046.05 relével

046.05

A villamos csatlakozás forrasztással történik, ezt követően zsugorcsővel szigetelve.

A



046.07



046.07 relével

Adapter a 46.52 és a 46.61-es típusú relék TS 35 mm-es szerelősínre történő rögzítéséhez

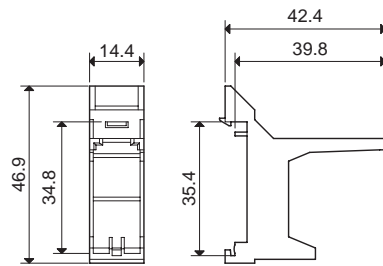

046.07

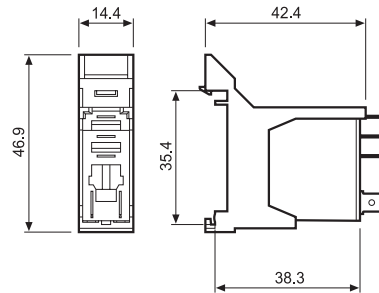

046.07 relével

046.07

A villamos csatlakozás forrasztással történik, ezt követően zsugorcsővel szigetelve.

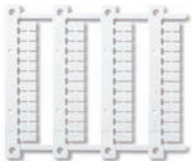

060.48

NEW

Felirati tábla a 46.52 és a 46.61-es relétípusokhoz, fehér, 48 címke (6 x 12)mm, CEMBRE termotranszfer nyomtatóval feliratozható

060.48

A



97.P2

Tanúsítványok:



97.01

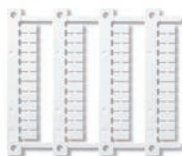

060.48

Push in csatlakozási foglalat, TS 35 mm-es szerelősínré (EN 60715) rögzíthető	97.P1	97.P2
Relé típusa	46.61	46.52
Kiegészítők		
“Variclip” kiemelő- és rögzítőkengyel (műanyag)		097.01
Rögzítőkengyel (fém)		097.71
Felirati tábla push in foglathoz, fehér (1 darab tartozék)		095.00.4
8-pólusú átkötőhíd az A1 vagy A2 kapcsok összekötésére		097.58
2-pólusú átkötőhíd		097.52
2-pólusú átkötőhíd		097.42
Felirati tábla tartó		097.00
Állapotjelző és EMC védőmodulok		99.02
Időzítőmodul		86.30
Felirati tábla a 097.00 típusú tartóhoz, 48 címke, (6 x 12)mm, CEMBRE termotranszfer nyomtatóval feliratozható		060.48
Általános jellemzők		
Az árampálya terhelhetősége	10 A-250 V AC	8 A-250 V AC
Villamos szilárdság a tekercs és az érintkezők között (1.2/50 μs)	6 kV	
Védettségi mód	IP 20	
Környezeti hőmérséklet	°C -40...+70	
Vezetékcsupaszítási hossz	mm 8	
Min. beköthető vezeték-keresztmetszet a 97.P1 és a 97.P2 típusú foglalatok esetén	tömör vezető mm ² 0.5 AWG 21	sodrott vezető 0.5 21
Max. beköthető vezeték-keresztmetszet a 97.P1 és a 97.P2 típusú foglalatok esetén	tömör vezető mm ² 2 x 1.5 / 1 x 2.5 AWG 2 x 16 / 1 x 14	sodrott vezető 2 x 1.5 / 1 x 2.5 2 x 16 / 1 x 14

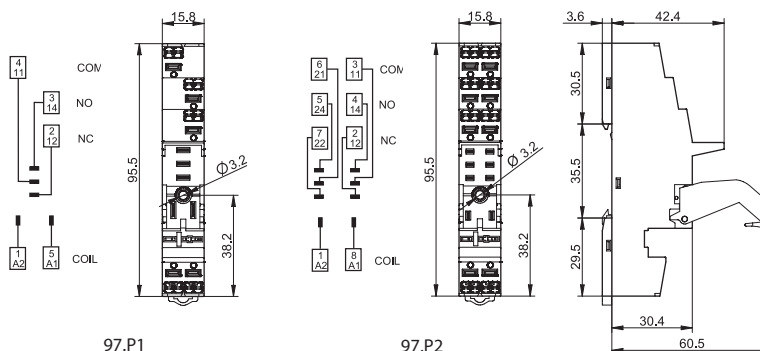

097.58

8-pólusú átkötőhíd a 97.P1 és a 97.P2 típusú foglalatokhoz	097.58
Terhelhetőségi adatok	10 A - 250 V

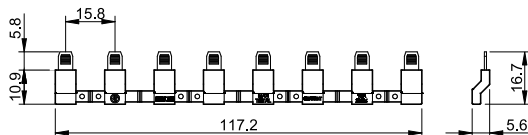

97.52

2-pólusú átkötőhíd a 97.P1 és a 97.P2 típusú foglalatokhoz	097.52
Terhelhetőségi adatok	10 A - 250 V

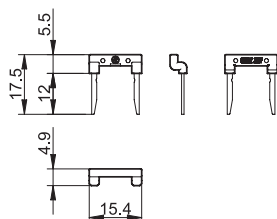



097.42

2-pólusú átkötőhíd a 97.P1 és a 97.P2 típusú foglalatokhoz	097.42
Terhelhetőségi adatok	10 A - 250 V

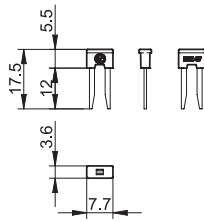

097.00

Felirati tábla tartó a 97.P1 és a 97.P2 típusú foglalatokhoz	097.00
---	--------

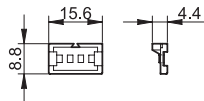

86.30

Időzítőmodul, 86.30-as típus		
Meghúzásképlettesű, bekapcsolással törlő (0.05 s...100 h) (12...24)V AC/DC	86.30.0.024.0000	

Tanúsítványok:    



99.02

Tanúsítványok:

  

* Egyenáram esetén az A1 kivezetéshez kell kötni a pozitív pólust. Külön kérésre fordított polaritással is szállítható (pozitív pólus az A2 kivezetéshez).

99.02 sorozatú állapotjelző és EMC védőmodulok a 97.P1 és a 97.P2 típusú foglalatokhoz	
---	--

		Szürke
Védődióda modul (+ az A1 kivezetéshez)	(6...220)V DC	99.02.3.000.00
LED EMC védőmodul nélkül*	(6...24)V DC/AC	99.02.0.024.59
LED EMC védőmodul nélkül*	(28...60)V DC/AC	99.02.0.060.59
LED EMC védőmodul nélkül*	(110...240)V DC/AC	99.02.0.230.59
LED + védődióda + téves bekötés elleni dióda (+ az A1-re)	(6...24)V DC	99.02.9.024.99
LED + védődióda + téves bekötés elleni dióda (+ az A1-re)	(28...60)V DC	99.02.9.060.99
LED + védődióda + téves bekötés elleni dióda (+ az A1-re)	(110...220)V DC	99.02.9.220.99
LED-es állapotjelző + varisztor*	(6...24)V DC/AC	99.02.0.024.98
LED-es állapotjelző + varisztor*	(28...60)V DC/AC	99.02.0.060.98
LED-es állapotjelző + varisztor*	(110...240)V DC/AC	99.02.0.230.98
RC-modul	(6...24)V DC/AC	99.02.0.024.09
RC-modul	(28...60)V DC/AC	99.02.0.060.09
RC-modul	(110...240)V DC/AC	99.02.0.230.09
Maradékáram sőtőlő modul	(110...240)V AC	99.02.8.230.07

A

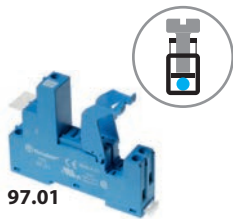

97.01

Tanúsítványok:



97.01

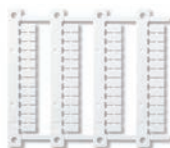

606.48

NEW

Csavaros csatlakozási foglalat, TS 35 mm-es szerelősínre (EN 60715) rögzíthető	97.01 (kék)	97.01.0 (fekete)	97.02 (kék)	97.02.0 (fekete)
Relé típusa	46.61		46.52	
Kiegészítők				
"Variclip" kiemelő- és rögzítőkengyel (műanyag)			097.01	
Rögzítőkengyel (fém)			097.71	
Felirati tábla tartó			097.00	
Felirati tábla csavaros foglalathoz, fehér (1 darab tartozék)			095.00.4	
Átkötőhíd az A1 vagy A2 kapcsok összekötéséhez, max. 8 foglalat széles	095.18 (kék)		095.18.0 (fekete)	
Állapotjelző és EMC védőmodulok			99.02	
Időzítőmodul			86.30	
Felirati tábla a 097.00 típusú tartóhoz, 48 címke, (6 x 12)mm, CEMBRE termotranszfer nyomtatóval feliratozható			060.48	
Általános jellemzők				
Az árampálya terhelhetősége	16 A-250 V AC		8 A-250 V AC	
Villamos szilárdság a tekercs és az érintkezők között (1.2/50 μs) kV	6			
Védettségi mód	IP 20			
Környezeti hőmérséklet	°C	-40...+70 (lásd az L97 jelű jelleggörbét)		
Meghúzási nyomaték	Nm	0.8		
Vezetékcsupaszítási hossz	mm	8		
Max. beköthető vezeték-keresztmetszet		tömör vezetõ	sodrott vezetõ	
a 97.01 és 97.02 típusú foglalatok esetén	mm ²	1 x 6 / 2 x 2.5	1 x 4 / 2 x 2.5	
	AWG	1 x 10 / 2 x 14	1 x 12 / 2 x 14	

L 97 - Kimeneti terhelhetőség

(46.61 relétípus / 97.01 foglalat esetén)

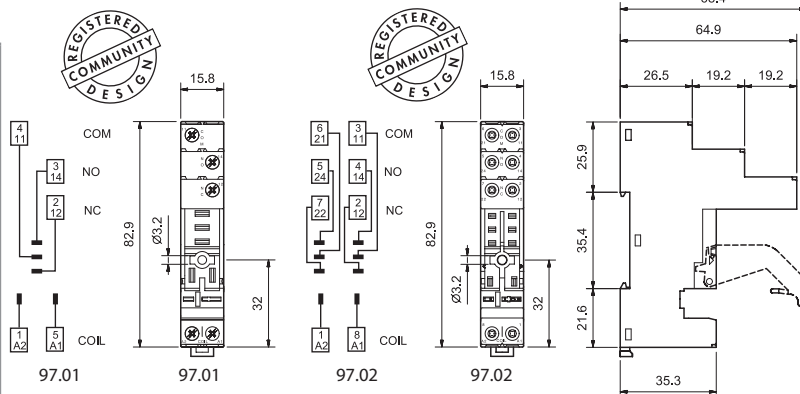
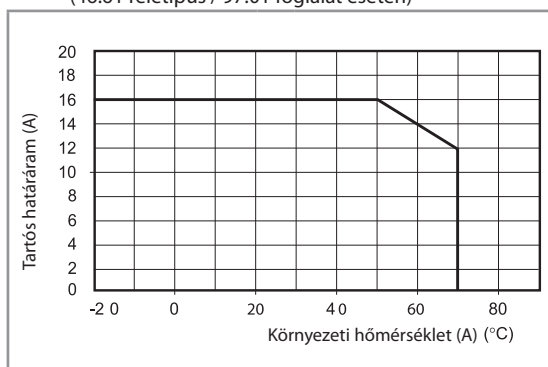

995.18



Átkötőhíd, a 97.01 és a 97.02 típusú foglalatokhoz	095.18 (kék)	095.18.0 (fekete)
Terhelhetőségi adatok	10 A - 250 V	

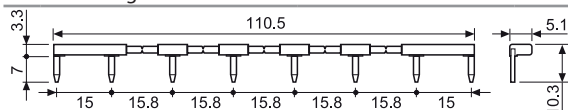

86.30

Időzítőmodul, 86.30-as típus		
Meghúzáskésleltetésű, bekapcsolással törölő (0.05 s...100 h)	(12...24)V AC/DC	86.30.0.024.0000

Tanúsítványok:



99.02

Tanúsítványok:



99.02 sorozatú állapotjelző és EMC védőmodulok a 97.01 és a 97.02 típusú foglalatokhoz		Szürke
Védődióda modul (+ az A1 kivezetéshez)	(6...220)V DC	99.02.3.000.00
LED EMC védőmodul nélkül*	(6...24)V DC/AC	99.02.0.024.59
LED EMC védőmodul nélkül*	(28...60)V DC/AC	99.02.0.060.59
LED EMC védőmodul nélkül*	(110...240)V DC/AC	99.02.0.230.59
LED + védődióda + téves bekötés elleni dióda (+ az A1-re)	(6...24)V DC	99.02.9.024.99
LED + védődióda + téves bekötés elleni dióda (+ az A1-re)	(28...60)V DC	99.02.9.060.99
LED + védődióda + téves bekötés elleni dióda (+ az A1-re)	(110...220)V DC	99.02.9.220.99
LED-es állapotjelző + varisztor*	(6...24)V DC/AC	99.02.0.024.98
LED-es állapotjelző + varisztor*	(28...60)V DC/AC	99.02.0.060.98
LED-es állapotjelző + varisztor*	(110...240)V DC/AC	99.02.0.230.98
RC-modul	(6...24)V DC/AC	99.02.0.024.09
RC-modul	(28...60)V DC/AC	99.02.0.060.09
RC-modul	(110...240)V DC/AC	99.02.0.230.09
Maradékáram söntölő modul	(110...240)V AC	99.02.8.230.07

* Egyenáram esetén az A1 kivezetéshez kell kötni a pozitív pólust. Külön kérésre fordított polaritással is szállítható (pozitív pólus az A2 kivezetéshez).

A

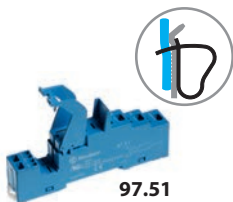

97.51

Tanúsítványok:



97.01

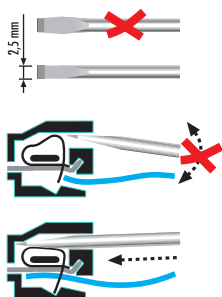

Húzórugós csatlakozású foglalat, TS 35 mm-es szerelősínre (EN 60715) rögzíthető	97.51 (kék)	97.51.0 (fekete)	97.52 (kék)	97.52.0 (fekete)
Relé típusa	46.61		46.52	
Kiegészítők				
“Variclip” kiemelő- és rögzítőkengyel (műanyag)			097.01	
Rögzítőkengyel (fém)			097.71	
Állapotjelző és EMC védőmodulok			99.02	
Időzítőmodul			86.30	
Általános jellemzők				
Az árampálya terhelhetősége	10 A - 250 V AC*		8 A - 250 V AC	
Villamos szilárdság a tekercs és az érintkezők között (1.2/50 µs) kV	6			
Védettségi mód	IP 20			
Környezeti hőmérséklet °C	-25...+70			
Vezetékcsupaszítási hossz mm	8			
Max. beköthető vezeték-keresztmetszet a 97.51 és a 97.52 típusú foglalatok esetén		tömör vezetõ	sodrott vezetõ	
mm ²	2 x (0.5...1.5)	2 x (0.5...1.5)	2 x (0.5...1.5)	
AWG	2 x (21...18)	2 x (21...18)	2 x (21...18)	

* Húzórugós csatlakozású foglalat esetén a tartós terhelőáram 10 A lehet.

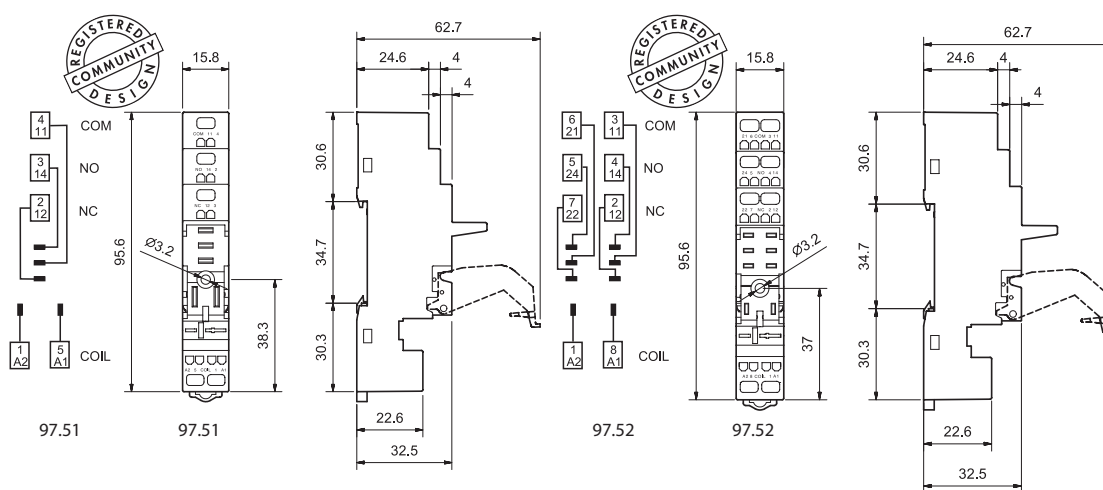

86.30



99.02

Tanúsítványok:



Időzítőmodul, 86.30-as típus	Meghúzásképletelésű, bekapcsolással törlő (0.05 s...100 h)	(12...24)V AC/DC	86.30.0.024.0000
-------------------------------------	--	------------------	------------------

Tanúsítványok:

99.02 sorozatú állapotjelző és EMC védőmodulok a 97.51 és a 97.52 típusú foglalatokhoz

		Szürke
Védődióda modul (+ az A1 kivezetéshez)	(6...220)V DC	99.02.3.000.00
LED EMC védőmodul nélkül*	(6...24)V DC/AC	99.02.0.024.59
LED EMC védőmodul nélkül*	(28...60)V DC/AC	99.02.0.060.59
LED EMC védőmodul nélkül*	(110...240)V DC/AC	99.02.0.230.59
LED + védődióda + téves bekötés elleni dióda (+ az A1-re)	(6...24)V DC	99.02.9.024.99
LED + védődióda + téves bekötés elleni dióda (+ az A1-re)	(28...60)V DC	99.02.9.060.99
LED + védődióda + téves bekötés elleni dióda (+ az A1-re)	(110...220)V DC	99.02.9.220.99
LED-es állapotjelző + varisztor*	(6...24)V DC/AC	99.02.0.024.98
LED-es állapotjelző + varisztor*	(28...60)V DC/AC	99.02.0.060.98
LED-es állapotjelző + varisztor*	(110...240)V DC/AC	99.02.0.230.98
RC-modul	(6...24)V DC/AC	99.02.0.024.09
RC-modul	(28...60)V DC/AC	99.02.0.060.09
RC-modul	(110...240)V DC/AC	99.02.0.230.09
Maradékáram söntölő modul	(110...240)V AC	99.02.8.230.07

* Egyenáram esetén az A1 kivezetéshez kell kötni a pozitív pólust. Külön kérésre fordított polaritással is szállítható (pozitív pólus az A2 kivezetéshez).

A



97.52.3

Tanúsítványok:



997.01

Húzórugós csatlakozású foglat, TS 35 mm-es szerelősínre (EN 60715) rögzíthető

Relé típusa

97.51.3
(kék)97.51.30
(fekete)97.52.3
(kék)97.52.30
(fekete)**Kiegészítők**

"Variclip" kiemelő- és rögzítőkengyel (műanyag)

097.01

Állapotjelző és EMC védőmodulok

99.80

Általános jellemzők

Az árampálya terhelhetősége

10 A - 250 V AC*

8 A - 250 V AC

Villamos szilárdság a tekercs és az érintkezők között (1.2/50 μs) kV

6

Védettségi mód

IP 20

Környezeti hőmérséklet

°C -25...+70

Vezetécsupaszítási hossz

mm 8

Max. beköthető vezeték-keresztmetszet

tömör vezető

sodrott vezető

a 97.51.3 és a 97.52.3 típusú foglatok esetén

mm² 2 x (0.2...1.5)

2 x (0.2...1.5)

AWG 2 x (24...18)

2 x (24...18)

* Húzórugós csatlakozású foglat esetén a tartós terhelőáram 10 A lehet.

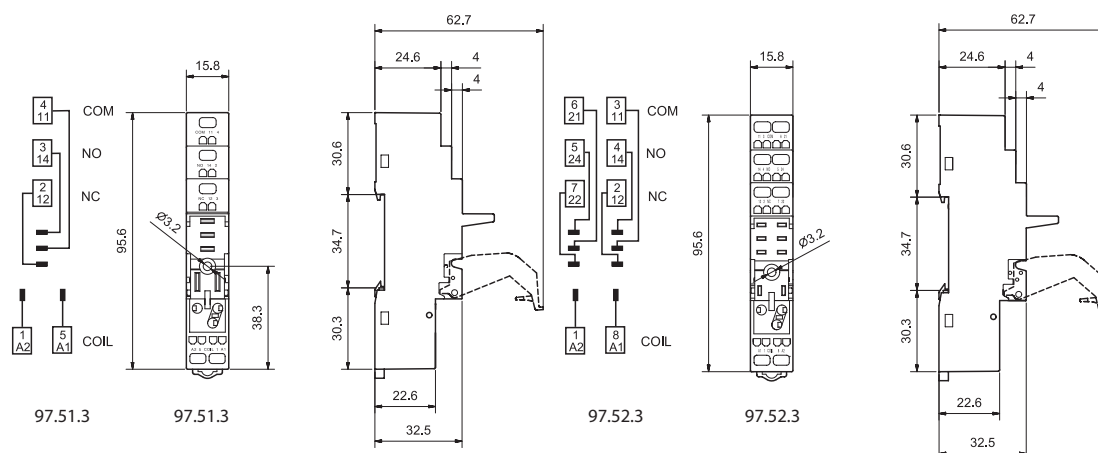
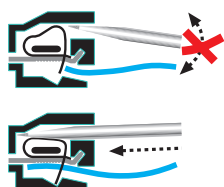
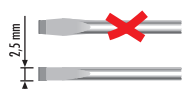

99.80

Tanúsítványok:



* Egyenáram esetén az A1 kivezetéshez kell kötni a pozitív pólust. Külön kérésre fordított polaritással is szállítható (pozitív pólus az A2 kivezetéshez).

99.80-as sorozatú állapotjelző és EMC védőmodulok a 97.51.3 és a 97.52.3 típusú foglatokhoz

		Kék	
		LED zöld	LED piros
Védődioda modul (+ az A1 kivezetéshez)	(6...220)V DC	99.80.3.000.00	
LED EMC védőmodul nélkül*	(6...24)V DC/AC	99.80.0.024.59	
LED EMC védőmodul nélkül*	(28...60)V DC/AC	99.80.0.060.59	
LED EMC védőmodul nélkül*	(110...240)V DC/AC	99.80.0.230.59	
LED + védődioda modul (+ az A1 kivezetéshez)*	(6...24)V DC	99.80.9.024.99	99.80.9.024.90
LED + védődioda modul (+ az A1 kivezetéshez)*	(28...60)V DC	99.80.9.060.99	99.80.9.060.90
LED + védődioda modul (+ az A1 kivezetéshez)*	(110...220)V DC	99.80.9.220.99	99.80.9.220.90
LED-es állapotjelző + varisztor*	(6...24)V DC/AC	99.80.0.024.98	99.80.0.024.08
LED-es állapotjelző + varisztor*	(28...60)V DC/AC	99.80.0.060.98	99.80.0.060.08
LED-es állapotjelző + varisztor*	(110...240)V DC/AC	99.80.0.230.98	99.80.0.230.08
RC-modul	(6...24)V DC/AC	99.80.0.024.09	
RC-modul	(28...60)V DC/AC	99.80.0.060.09	
RC-modul	(110...240)V DC/AC	99.80.0.230.09	
Maradékáram sóntóló modul	(110...240)V AC	99.80.8.230.07	



97.11

Tanúsítványok:



97.12

Tanúsítványok:



NYÁK foglalat	97.11 (kék)	97.12 (kék)
Relé típusa	46.61	46.52
Általános jellemzők		
Az árampálya terhelhetősége	12 A - 250 V (lásd az L97 jelű jelleggörbét)	8 A - 250 V
Villamos szilárdság a tekercs és az érintkezők között (1.2/50 µs) kV	6	
Védettségi mód	IP 20	
Környezeti hőmérséklet °C	-40...+70	

L 97 - Kimeneti terhelhetőség

(46.61 relétípus / 97.11 foglalat esetén)

