

Napelemes állatriasztó vízsugárral

Gyártói szám: 60085



**Használati
útmutató**

3

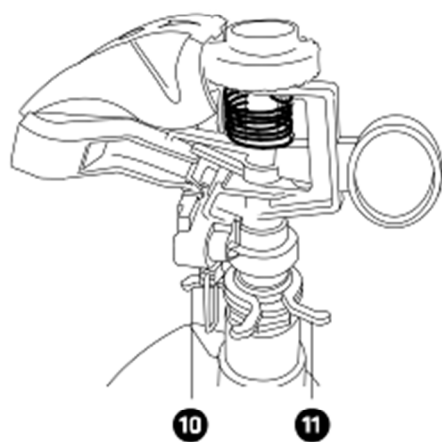
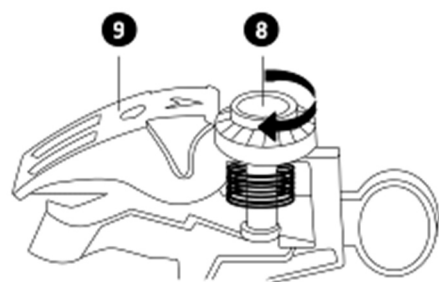
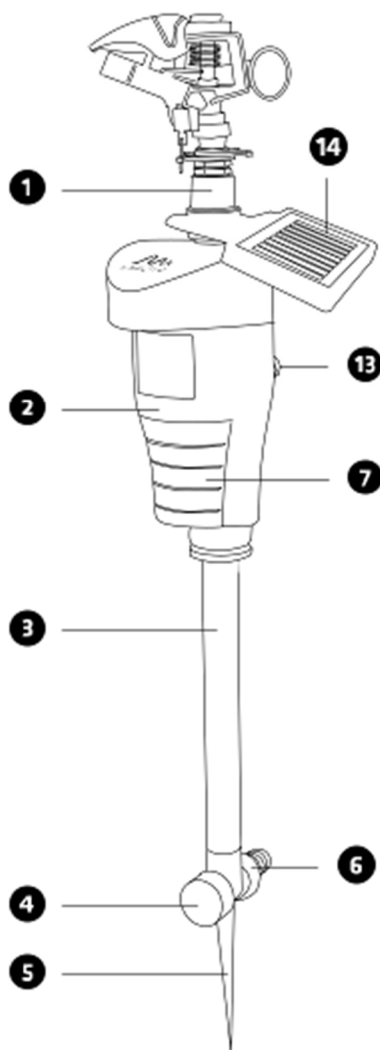



Használati útmutató

Gyártói szám: 60085

Tisztelt vevő,

Köszönjük, hogy egyik minőségi termékünk mellett döntött. A következőkben ismertetjük a készülék funkcióit és kezelését. Fordítson időt rá, és olvassa el gondosan ezt a használati útmutatót. Tartsa be az összes biztonsági- és kezelési utasítást. Amennyiben kérdései lennének a készülékkel kapcsolatban, forduljon a szakkereskedőhöz vagy az ügyfélszolgálati csoportunkhoz.

Örülünk, ha továbbajánlaná termékünket és sok örömet kívánunk a használatához.

1. Rendeltetészerű használat

A vízugaras állatriasztót az állatok kíméletes elriasztására tervezték. Az állatot egy hirtelen kibocsátott vízugar ijeszti el. A vízugarat egy mozgásjelző vezérli, amelynek működését a mozgás, és az arra haladó állatok váltják ki. A készülék akkukkal működik, amelyeket a beépített napelemes cella tölt fel.

Más, a fentiekől eltérő alkalmazás nem megengedett! Károknál, amelyek a szakszerűtlen alkalmazás, és/vagy az útmutató figyelmen kívül hagyása és/vagy nem megengedett átalakítás miatt keletkeznek, a gyártó nem vállal jótállást a károokra vagy azok következményeire, és a garancia igény is megszűnik.

2. Fontos tanácsok a készülék működési módjához

A Gardigo napelemes vízugar-állatriasztó nem akadályozza meg az állatok jelenlétét, de más helyek az állatok számára kellemesebbnek tűnnek. A kibocsátott vízugar megijeszti az állatokat és elriasztja őket. A jövőben elkerülik az adott területet. Az, hogy milyen messzire ér a vízugar, a víznyomástól és a hatótáv beállításától függ. A szórási szög 170°-ig beállítható. A terméket minden érintett helyen gyorsan és komplikációk nélkül lehet felszerelni. A készüléknek nincs káros hatása az állatokra, mivel csupán vízzel történik az elriasztás. Egy kispriccelés alkalmával a víznyomástól függően, 2-3 csészenyi víz használódik el.

Állás: 09/19

A mozgásjelzőt felépítéskor nem szabad eltakarni, és annak zavartalan áttekintése kell legyen az ellenőrzendő felületre. A készülék üzemeltetése legalább 5° C hőmérséklettelől ajánlott. Vegye figyelembe, hogy a jó vízugar eredményhez okvetlenül ügyelni kell a víz-csatlakozás nyomására. A víznyomásnak 4 bar alatt kell lennie. Ha a víznyomás magasabb, a kereskedelembe kapható egy ún. víznyomás csökkentő, amivel a víznyomást csökkenteni tudja.

Megjegyzés: Az adott helyen tartózkodó állatok reagálása a készülékeinkre nagyon különböző lehet. A cégünk készülékei, módszerei és alkalmazási tippei tapasztalatokon, teszteken és a vevőink visszajelzésesein alapulnak. Ezért az állatok elriasztása a legtöbb esetben sikeres.

3. Biztonsági tudnivalók

- Az elektromos készülékek, csomagolási anyagok nem valók gyerekek kezébe.
- A készüléket csak a számára előírt feszültségről működtesse, ami: 3 V ; 2 db ceruzaakk
- Az esetleges javításokhoz a komoly károk megelőzése érdekében csak eredeti alkatrészeket használjon.
- Minden esetben meg kell vizsgálni, hogy a készülék alkalmas-e az adott alkalmazási helyhez.
- Ez a készülék nem való arra, hogy testi, érzékszervi vagy szellemi fogyatékosok (gyerekeket is beleértve) vagy tapasztalatlan

és/vagy kellő ismerettel nem rendelkezők használják, kivéve, ha a biztonságukért felelős személy felügyel rájuk, vagy kioktatta őket a készülék használatára. Figyeljen a gyerekekre, hogy ne játsszanak a készülékkel.

- Ha a készüléket hosszabb ideig nem használja, vegye ki belőle az akkukat, és tárolja azokat megfelelő módon.
- Vigyázzon arra, hogy a készüléket csak újratölthető akkukkal használja. A normál elemek használata nem megengedett, mivel ez egy robbanáshoz és a készülék tönkremeneteléhez vezethet.
- Az akkukat és elemeket ne tegye ki 0 °C alatti hőmérsékletnek. Ez károsodáshoz és a kapacitásuk elvesztéséhez vezethet.
- Őrizze meg a használati útmutatót és amennyiben a készüléket továbbadja, adja vele azt is.
- A készülék kültéri használatra alkalmas.
- Ügyeljen arra a víztömlő lefektetésekor, hogy abban ne lehessen megbotlani.

4. A szállítás tartalma

- Napelemes állatriasztó vízsugárral
- Vízsóró egység

- Napelem panel
- Földbe szúrható cövek, 2 részes
- Szabványos csatlakozó kerti tömlőhöz
- 2 db ceruzaakku
- Zárókupak
- Használati útmutató

5. Üzembe helyezés

A Gardigo vízsugaras állatriasztó akkuval működik. A víz csatlakoztatásához egy gyorscsatlakozóval felszerelt kerti locsolótömlő szükséges.

Az akkumulátorok berakása

1. A működéshez 2 db ceruzaakku (AA) szükséges.
2. Nyissa fel az elemtartó fedelét az érzékelő alatt, **7** úgy, hogy a fedelet lefelé eltolja.
3. Nyissa ki az elemtartó rekeszt, **12** úgy, hogy a fület megemeli.
4. Tegye be az akkukat. Vigyázzon a helyes polaritásra. Ez a házban van ábrázolva. Az elem mínusz jelölésű vége mindig a rugós részre mutat az elemtartóban.
5. Zárja vissza az elemtartót. Vigyázzon a lezárásnál, hogy a tömlő gyűrű megfelelően helyezkedjen el, és ne tolódjon el a helyéről.
6. Tolja vissza a védőborítást **7** ismét az elemtartóra.

Felszerelés:

1. Csavarozza a beszűrő cövek műanyag csövét **1** a készülék alsó oldalára.
2. Csavarozza a vas cöveket **5** a műanyag csőre.
3. Csavarozza a csatlakozót a kerti tömlőhöz **6** az oldalsó bemenetre a cöveknél.
4. Csavarozza a vízsóró egységet **1** a lyukba a készülék felső oldalán.
5. Helyezze el úgy a napelemes panelt, **14** hogy az egész nap folyamán közvetlen napsugárzást kapjon. Dugja a dugót a hüvelybe, amely a készülék hátsó oldalán található.
6. A készülék most készen áll az elhelyezésre a kertben vagy a kerti tónál.
7. Előfordulhat, hogy az akku nincsenek teljesen feltöltve. Ekkor hagyja a készüléket 2 - 3 óra hosszat a napon állni, hogy az akku feltölthetők legyenek.



Működtetés:

Válasszon a felállításhoz olyan helyet, amelyen az elriasztandó állatok általában keresztüljárnak, és amely a mozgásérzékelő látóterébe esik. Az érzékelő gyorsabban reagál, ha egy állat keresztülmegy a területen, mint ha az állat szembejön az érzékelővel. Ügyeljen arra, hogy

az érzékelő látóterét ne zavarják bokrok, és az érzékelő felülete tiszta legyen. Az érzékelő érzékenységének beállításánál ügyeljen arra, hogy melyik állatot akarja elriasztani, és milyen távolságban tud rájuk hatni. Beállítható a vízugár szórási szöge, valamint a vízugár formája és a távolság is. A felállításnál ügyeljen arra, hogy a tartó stabilan álljon. A vízugár visszaható ereje fellökheti a készüléket. Dugja be a talajba a vízugaras állatriasztót a cövekkel. Ha a talaj túl kemény, ajánlatos egy kis vízzel fellazítani. A mozgásjelző ne legyen magasabban, mint 1 m az ellenőrzendő terület szintjéhez képest. Ha nem áll földes terület rendelkezésre, ajánlhatjuk egy napernyő tartó állvány alkalmazását.



Megjegyzés:





Téves riasztásokhoz vezethet, ha az érzékelő látóterében olyan tárgyak mozognak, amelyek melegebbek, mint a környezet - lehet gyors hőmérsékletváltozás, vagy háziállatok jelenléte. Kérjük, vegye ezt figyelembe a készülék elhelyezésénél. Nagyon meleg napokon előfordulhat, hogy egy arra futó állatot a készülék nem észlel. Ez normális jelenség.

- Kösse össze a kerti tömlőt a gyorscsatlakozóval  a földbe szúrt cöveknél. Ügyeljen arra, hogy a tömlő és a csatlakozások jó állapotban legyenek, és ne legyenek tömítetlen rések rajta. Öblítse át a kerti tömlőt a szerelés előtt egyszer röviden, hogy piszok és lerakódás ne legyen benne.
- Ha a földbe szúrt cövek második víz-kimenetét nem akarja használni, zárja ezt le a vele szállított zárósapkával .
- Először próbálja ki a készülék működését. Kapcsolja be a készüléket, kb. a 9-es fokozatra. Egy piros LED villog a mozgásjelző borítója mögött. Mozgassa a kezét a mozgásjelző előtt.
- Ha egy halk pattanást hall, akkor a készülék aktiválódott, és a víz-szelep átkapcsolódott. Nyissa meg teljesen a vízcsapot.

A vízugár irányítása:

A mozgásérzékelő észlelési szöge vízszintesen 100° és függőlegesen 65°. A vízugár hatótávolsága maximális víznyomásnál eléri a 4 bar-t 10 méterig, de kézzel behatárolható. Ezt helyben kell beállítania. Két lehetősége van a vízugárnak a helyi adottságokhoz való hozzáigazítására:

- **Távolság:** Forgassa ehhez a műanyag csavart a szóró egység felső részén . Minél jobban lenyúlik a blokkoló lap , annál rövidebb a hatótávolság.

- **Szórási szög:** A spriccelő egység lábánál két behatároló klip található  . Ezeket egy könnyed feszítéssel lehet mozgatni. Az adott klip ütközőként szolgál jobbra  és balra . A fémrugó az ütköző érzékelő. Ha ez az egyik ütközőt érinti, az irány megváltozik.







A mozgásjelző felfogó hatótávolságának beállítása:

A napelemes vízugaras állatriasztó hátoldalán található a hang-, mód- és érzékenységszabályozó . A beállítást függ a környezettől és a nap állásától.

- **0 üzemmód (baloldali ütközés):** A készülék ki van kapcsolva.
- **1 - 9 üzemmód:** A mozgásérzékelő érzékenysége és ezzel együtt a hatótávolság növekszik.

Ajánlás az érzékelő érzékenységének

beállítására:

| | | |
|---|-----------------------------|--|
|  | Hatótáv 3 m: 5 – 7 fokozat |  |
| | Hatótáv 6 m: 8 – 9 fokozat | |
| Kis állatok | | |
|  | Hatótáv 3 m: 3 – 4 fokozat |  |
| | Hatótáv 6 m: 5 – 6 fokozat | |
| | Hatótáv 10 m: 7 – 9 fokozat | |
| méretű állatok | | |
|  | Hatótáv 3 m: 1 – 3 fokozat |  |
| | Hatótáv 6 m: 4 – 6 fokozat | |
| | Hatótáv 10 m: 7 – 9 fokozat | |
| Nagy állatok | | |

Tipp: Ha a mozgásjelző észlelési szögét csökkenteni akarja, vagy másfelé kívánja irányítani, a lencse egy részét fényt át nem eresztő ragasztószalaggal vagy tapasszal letakarhatja.

6. Műszaki adatok

- **Beállítható víz-szóró automatika**
- **Napelem panel**
- **Aktiválás a PIR-mozgásjelző által:** érzékelési szög kb. 100° x 60°
- **Érzékenység szabályozó a mozgásjelzőhöz**
- **Beállítható szórás:** balra/jobbra és fel/le
- **Vízfelhasználás aktiválásonként:** kb. 2 – 3 csésze
- **Csatlakozó:** a szokásos kerti tömlőrendszerekhez
- **IP-védettség:** IPX6
- **Akkuk:** 2 x AA NiMH, 1200 mAh (vele szállítjuk)
- Egyszerűen elhelyezhető/beirányozható a földnyárs révén.
- **Termék méretei:** kb. 11 x 66 x 20 cm (Szé xMa xMé)
- **Üzemelési hőmérséklet:** 0 °C ... + 50 °C és ≤ 90 % R.H.
- **Üzemelési hőmérséklet:** 0 °C ... + 50 °C és ≤ 90 % R.H.

7. Általános tudnivalók

- A CE megfelelésig bizonyított, az erre vonatkozó nyilatkozatok a gyártónál található.
- Biztonsági és engedélyezési okokból nem megengedett a készülék átépítése és/vagy átalakítása, vagy szakszerűtlen használatának engedélyezése.
- Figyelembe veendő, hogy a kezelési- vagy csatlakozási hibák vagy károk, amelyek a használati útmutató figyelmen kívül hagyásából származnak, a Gardigo cég hatáskörén kívül vannak, tehát az ezekből adódó károokra nem tudunk szavatosságot vállalni. Ez akkor is érvényes, ha a készüléket módosítani vagy javítani próbálják, módosítják a kapcsolását vagy más alkatrészeket használnak hozzá, valamint olyan károk és következményi károk esetén, amik hibás kezelésből, gondatlan kezelésből vagy rongálásból adódnak. Minden ilyen esetben érvényét veszti a garancia.
- A mozgásérzékelő a mozgást a test melegén keresztül regisztrálja, tehát akkor is, ha emberek jelenlétét észleli - ezért az áramfogyasztás csökkentése érdekében kapcsolja ki a készüléket, ha több személy is a közelben tartózkodik.
- Ha a készülék szennyeződik, tisztítsa meg egy nedves kendővel.

Service-Hotline: Telefon (0 53 02) 9 34 87 88a **Gardigo-Team**



Elemeket és akkukat nem szabad a háztartási szemétkébe dobni!

Minden felhasználó törvényileg kötelezett arra, hogy az elhasznált elemeket és akkukat - függetlenül attól, hogy tartalmazznak-e káros anyagokat vagy nem, leadja a lakóhelyén illetékes gyűjtőhelyen, hogy ott a környezetbarát ártalmatlanításáról gondoskodjanak. Az elemeket és akkumulátorokat csak kisütött állapotban adja le!

*jelölések: Cd = Cadmium, Pb = ólom, Hg = higany



Elemeket és akkukat nem szabad a háztartási szemétkébe dobni!

A jelen készüléket élettartama végén nem szabad a normál háztartási hulladékgyűjtőbe dobni, hanem az elektromos és elektronikai hulladékok újrahasznosítása céljára rendszeresített gyűjtőhelyen kell leadni. A terméken, a használati útmutatón vagy a csomagoláson elhelyezett jelkép erre utal. A nyersanyagok jelölésüknek megfelelően újrahasznosíthatók. A használt készülékek újbóli felhasználásával, alapanyagaik értékesítésével vagy a hasznosítás más formáival Ön is nagy mértékben hozzájárul környezetünk védelméhez. Érdeklődjön a lakóhelye önkormányzatánál, hogy hol talál ilyen gyűjtőhelyet.

