



renkforce

Ⓓ **Használati útmutató**
Internetrádió, RF-IR-MONOV2

Rend. sz.: 2266847

2. oldal- 34

ⒼⒷ

CE

Tartalomjegyzék

	Oldal
1. Bevezetés	3
2. A szimbólumok magyarázata	3
3. Rendeltetésszerű használat	4
4. A szállítás tartalma.....	4
5. Jellemzők és funkciók	5
6. Biztonsági tudnivalók	5
a) Általános tudnivalók	5
Elektromos biztonság	6
c) Elemek/akkuk	7
7. Alkatrészek és kezelőelemek	8
8. Felállítás	10
9. Üzembe helyezés.	10
a) Kiegészítő készülékek csatlakoztatása	10
b) A távirányító elemeinek berakása, ill. cseréje	11
c) A beépített akku töltése	11
10. Kezelés.	12
a) Első beállítás.	12
b) Alapfunkciók	15
c) Menü kezelése és áttekintés.....	16
d) Internetrádió üzemmód.....	19
e) Media-Center üzemmód.....	23
f) Bluetooth® lejátszás.....	25
g) Ébresztés funkció	25
h) Elalvás időzítő	27
i) Beállítások a menüben	27
11. Hibaelhárítás	30
12. Kezelés	32
13. Karbantartás és tisztítás	32
14. Hulladékkezelés	33
a) Készülék	33
b) Használt elemek hulladékkezelése	33
15. Műszaki adatok	34
16. Megfelelőségi nyilatkozat.....	34

1. Bevezetés

Tisztelt Vásárlónk!

Köszönjük, hogy termékünket választotta.

Ez a termék megfelel a törvényi, nemzeti és európai követelményeknek.

A készülék jelenlegi állapotának megőrzése és a balesetmentes használat biztosítása érdekében Önnek, mint a készülék felhasználójának be kell tartania a jelen használati útmutatóban található útmutatásokat!



Ez a használati útmutató a készülék tartozéka. Az útmutató fontos tudnivalókat tartalmaz az üzembe helyezésre és a kezelésre vonatkozóan. Figyeljen erre akkor is, amikor a készüléket harmadik személynek továbbadja. Őrizze meg tehát a használati útmutatót későbbi betekintés céljából.

Műszaki kérdések esetén keresse fel az alábbi webhelyeket:

Németország: www.conrad.de/kontakt

Ausztria: www.conrad.at
www.business.conrad.at

Svájc: www.conrad.ch
www.biz-conrad.ch

2. A szimbólumok magyarázata



A háromszögbe foglalt villámszimbólum akkor jelenik meg, ha az egészséget fenyegető veszély, például áramütés.



A háromszögbe foglalt felkiáltójel az útmutató olyan fontos tudnivalóira hívja fel a figyelmet, amelyeket feltétlenül be kell tartani.



A nyíl szimbólum mellett különleges tanácsokat és kezelési tudnivalókat olvashat.



Ez a szimbólum azt jelzi, hogy a hálózati adapter a II-es érintésvédelmi osztályba tartozik. A hálózati áramkör és a kimeneti feszültség között megerősített vagy kettős szigetelés található.



A ház-szimbólum arra utal, hogy a hálózati adaptert kizárólag zárt helyiségekben szabad működtetni.

3. Rendeltetészerű használat

Az internetrádió internetes rádióállomások lejátszására alkalmas. Ezenkívül alkalmas hálózaton vagy Bluetooth®-on keresztül történő zenelejátszásra. Egy ébresztőóra teszi teljessé a funkciókat.

Az internettel és a hálózattal a kapcsolat WiFi-n keresztül jön létre.

A rádió tápellátása csak a vele szállított hálózati adatterről vagy a beépített akkuról történhet.

A hálózati adapter csak 100-240 V/AC 50/60 Hz váltakozó feszültséghez csatlakoztatható.

A készülék csak beltérben használható, kültéri használatra nem alkalmas. Feltétlenül kerülni kell a nedvességgel történő érintkezését,

pl. fürdőszobában és hasonló helyeken.

Biztonsági és engedélyezési okokból tilos az eszközt átalakítani és/vagy módosítani. Amennyiben a készüléket a fentiekől eltérő célra használja, a készülék károsodhat. Ezen kívül a szakszerűtlen használat rövidzárlatot, tüzet, áramütést stb. okozhat.

Olvassa át figyelmesen, és őrizze meg a használati útmutatót. Csak a használati útmutatóval együtt adja tovább a készüléket harmadik személy részére.

Az összes említett cégnév és készüléknév a mindenkori tulajdonos védjegye. Minden jog fenntartva.

Bluetooth® a Bluetooth SIG, Inc. világszerte bejegyzett védjegye.

4. A szállítás tartalma

- Internetrádió
- Hálózati adapter USB-töltőkábellel
- Távirányító elemekkel
- Használati útmutató

Aktuális használati útmutatók

Töltse le az aktuális használati útmutatót a www.conrad.com/downloads weboldaltól, vagy szkennelje be a QR-kód ábráját. Kövesse a web-oldalon megjelenő útmutatásokat.



5. Jellemzők és funkciók

- Internet rádióállomások vétele
- UPnP és DLNA-funkció
- Bluetooth® lejátszás
- Nagy, színes TFT kijelző
- Beépített óra ébresztés funkcióval és két ébresztési idővel, valamint alvásidőzítővel
- Csatlakozók külső erősítőhöz/aktív hangfalhoz és fejhallgatóhoz

6. Biztonsági tudnivalók



Figyelmesen olvassa el, és tartsa be a használati útmutatót, különös tekintettel a biztonsági tudnivalókra! Az ebben a használati útmutatóban szereplő, biztonságra és szakszerű használatra vonatkozó előírások figyelmen kívül hagyásából eredő személyi sérülésekért vagy anyagi károkokért nem vállalunk felelősséget. A fentiekben túlmenően érvényét veszíti a készülékszavatosság/garancia is.

a) Általános tudnivalók

- A készülék nem játékszer, nem alkalmas gyermekek számára. A gyermekek nem tudják felmérni az elektromos készülékekkel kapcsolatos veszélyeket.
- Ez a készülék nem alkalmas arra, hogy (a gyermekeket is beleértve) olyan személyek használják, akik korlátozott testi, érzékszervi vagy szellemi képességekkel rendelkeznek, illetve nem rendelkeznek a megfelelő tapasztalattal és/vagy kellő ismerettel, kivéve, ha a biztonságukért felelős személy felügyeli őket vagy megtanította őket a készülék használatára.
- Ne hagyja a csomagolóanyagot szabadon hozzáférhető helyen, kisgyermek számára veszélyes játékká válhat.
- Óvja a készüléket a szélsőséges hőmérséklettől, közvetlen napfénytől, erős rázkódásoktól, magas páratartalomtól, nedvességtől, éghető gázoktól, gőzöktől és oldószerektől.
- Ne tegye ki a terméket mechanikai igénybevételnek.
- Ha a biztonságos használat már nem lehetséges, akkor vonja ki a készüléket a használatból, és akadályozza meg a véletlenszerű felhasználást. A biztonságos használat már nem lehetséges, ha a készülék
 - láthatóan károsodott,
 - már nem szabályszerűen működik,
 - hosszabb ideig volt kedvezőtlen viszonyok között tárolva, vagy
 - súlyos szállítási igénybevételnek volt kitéve.
- Mindig óvatosan bánjon a készülékkel. A termék lökés, ütés, vagy már kis magasságból való leesés következtében is megsérülhet.



- Vegye figyelembe a jelen használati útmutató egyes fejezeteiben található további biztonsági tudnivalókat is.
- Tartsa be azoknak a készülékeknek a használati útmutatóiban és biztonsági előírásaiban foglaltakat is, amelyekhez ezt a készüléket csatlakoztatja.
- Forduljon szakemberhez, ha kétsége van a készülék működésével, biztonságával, vagy csatlakoztatásával kapcsolatban.
- A karbantartási, beállítási és javítási munkákat kizárólag szakemberrel vagy szakműhellyel végeztesse.
- Ha még maradna olyan kérdése, amelyre ebben a használati útmutatóban nem talált választ, forduljon a műszaki vevőszolgálatunkhoz vagy más szakemberhez.
- Mindazoknak, akik ezt a készüléket kezelik, telepítik, üzembe állítják vagy karbantartják, figyelembe kell venniük ezt a használati útmutatót.

b) Elektromos biztonság

- A hálózati adapter a II-es érintésvédelmi osztály követelményei szerint lett kialakítva. Feszültségforrásként csak a közüzemi elektromos hálózat szabványos (100-240 VAC; 50/60 Hz) csatlakozóját szabad alkalmazni.
- Az internetrádió és a beépített akku töltéséhez csak a vele szállított hálózati adaptert használja.
- A hálózati csatlakozójatnak a készülék közelében kell lennie, könnyen hozzáférhető helyen.
- Soha ne fogja meg a hálózati adaptert nedves vagy vizes kézzel. Életveszélyes áramütés lehetősége áll fenn!
- Figyeljen arra, hogy az USB-töltőkábel ne nyomódjon össze, ne törjön meg, ne sértsék meg éles szélék, és egyéb módon se érje mechanikai terhelés. Kerülje a hálózati kábel nagy hő vagy nagy hideg által okozott túlzott termikus igénybevételét. Ne módosítsa a hálózati adaptert. Ha mindezeket nem veszi figyelembe, akkor a hálózati adapter megsérülhet. A sérült hálózati adapter életveszélyes áramütést okozhat.
- Ha a hálózati adapteren sérülés látható, ne érintse meg. Kapcsolja ki először a hozzátartozó csatlakozóját minden pólusát (pl. a hozzátartozó biztosító automatával vagy FI-relével), és ez után húzza ki óvatosan a hálózati adaptert a hálózati csatlakozójatból. Semmi esetre se használja a készüléket sérült hálózati adapterrel.
- Ne cserélje ki a hálózati adapter meghibásodott csatlakozóvezetékét. Ha hibás a csatlakozóvezeték, akkor az adapter használhatatlan, és ki kell selejtezni. A javítása tilos.
- Soha ne tegyen folyadékot tartalmazó tárgyakat (poharat, vödört, vázát, vagy növényeket) a készülékre, ill. a hálózati adapterre, vagy annak közvetlen közelébe. A folyadék bekerülhet a készülék belsejébe, és károsan befolyásolhatja az elektromos biztonságát. Ezen kívül tűz vagy életveszélyes áramütés legnagyobb veszélye áll fenn! Ilyen esetben áramtalanítsa a megfelelő csatlakozóját minden pólusát (pl. a biztonsági automatával vagy a FI-relével), és ez után óvatosan húzza ki a hálózati adaptert a csatlakozójatból. Ez után a készüléket nem szabad tovább használni, el kell vinni egy szakszervizbe.
- Ne helyezzen tüzet okozó tárgyat, pl. égő gyertyát a készülékre, vagy közvetlenül mellé.
- Ne használja a készüléket trópusi, csak mérsékelt éghajlaton.



c) Elemek/akkuk

Általános tudnivalók



- A használt elemek/akkuk hulladékkezeléséhez vegye figyelembe a „Hulladékkezelés” fejezetben leírtakat.
- Ne dobja az akkukat/elemeket tűzbe. Ez tűz- és robbanásveszélyes!
- A kifolyt vagy sérült elemek/akkuk a bőrrel való érintkezéskor marási sérüléseket okozhatnak, használjon ezért ilyen esetben megfelelő védőkesztyűt.
- Az elemekből/akkukból kifolyó folyadék kémiaileg nagyon agresszív. A tárgyakat vagy felületeket, amelyekkel érintkezésbe kerül, részben erősen károsíthatja.
- Ne szedje szét az elemeket/akkukat, ne zárja rövidre, és ne dobja tűzbe őket. Soha ne próbáljon meg feltölteni nem tölthető elemeket! Robbanásveszély áll fenn!

Beépített készülékakkumulátor

- A beépített akku nem szerelhető ki és csak a készülékben tölthető. Soha ne próbálja meg kiszerezni az akkut és külső töltővel feltölteni.
- Rendszeresen töltsse fel a beépített akkut, akkor is, ha nincs szüksége a készülékre (kb. 3 havonta). Ellenkező esetben bekövetkezhet az akku mélykisülése, ami azt tartósan használhatatlanná teszi.

A távirányító elemei

- Az elemek távirányítóba rakásakor ügyeljen a helyes polarításra.
- Vegye ki az elemet, ha a készüléket hosszabb ideig nem használja, hogy megelőzze a kifolyt elem által okozott károkat.
- Az elemeket úgy tárolja, hogy gyerekek ne férhessenek hozzájuk. Az elemeket ne hagyja szabadon hozzáférhető helyen, mert gyerekek vagy háziállatok lenyelhetik őket.
- Az összes elemet egyszerre kell cserélni. A régi és új elemek vegyes használata a távirányítóban az elemek kifolyásához és a távirányító károsodásához vezethet.

7. Alkatrészek és kezelőelemek

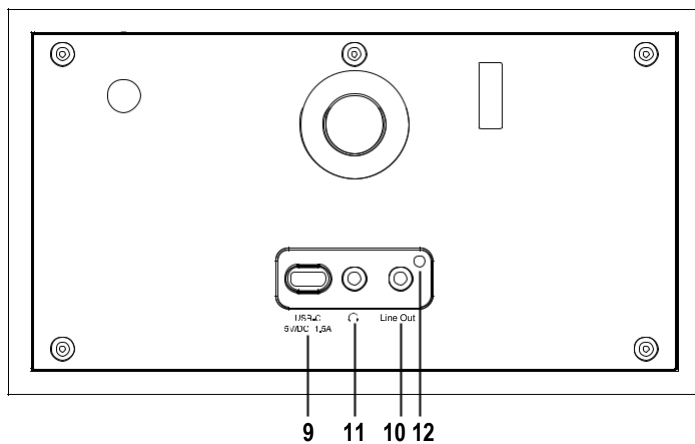
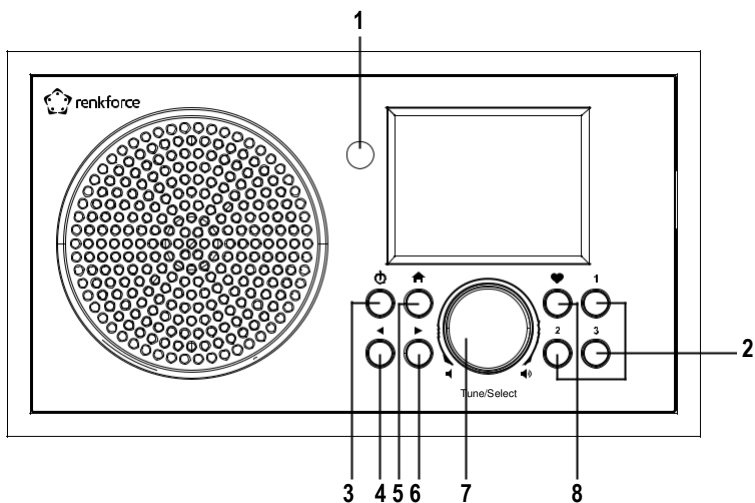

- | | |
|-------------------|-----------------------|
| 1 IR-vevő | 7 Forgókapcsoló |
| 2 1-3 állomásgomb | 8 Gomb♥ |
| 3 Gomb⏻ | 9 USB-C csatlakozó |
| 4 Gomb◀ | 10 Vonalkimenet |
| 5 Gomb🏠 | 11 Fejhallgató csatl. |
| 6 Gomb▶ | 12 Töltésjelző |

- 13 Gomb
- 14 10-es számbillentyűzet
- 15 Gomb
- 16 Nyílombok
- 17 Gomb
- 18 Gomb
- 19 MODE gomb
- 20 Gomb
- 21 Gomb
- 22 Gomb
- 23 LOCAL gomb
- 24 Gomb
- 25 Gomb
- 26 OK gomb
- 27 Gomb
- 28 Gomb
- 29 EQ gomb
- 30 Gomb
- 31 DIMMER gomb
- 32 INFO gomb

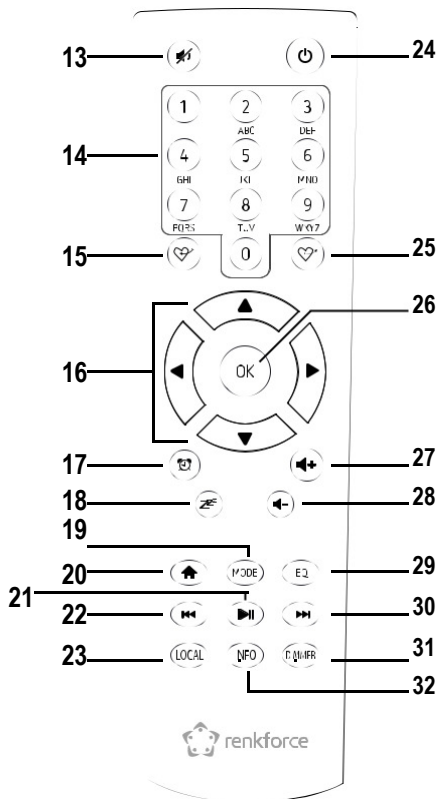

Karakterbevitel a 10-es billentyűzettel

Gomb	Karakter	Gomb	Karakter
1	1, különleges karakterek (lásd a kijelzőn)	6	6, M, N, O, m, n, o
2	2, A, B, C, a, b, c	7	7, P, Q, R, S, p, q, r, s
3	3, D, E, F, d, e, f	8	8, T, U, V, t, u, v
4	4, G, H, I, g, h, i	9	9, W, X, Y, Z, w, x, y, z
5	5, J, K, L, j, k, l	0	0, DEL

→ A 0, 1, 2, stb. számjegygomb megnyomásakor, pl. egy jelszó megadásakor, a számok és betűk (alfanumerikus karakterek) a fenti felsorolás sorrendjében jelennek meg. Minden gombnyomáskor a kijelzés egy számmal vagy egy betűvel tovább ugrik.

Ha pl. az 5-ös nyomógombot nyomja meg, akkor elsőre az „5” szám jelenik meg. Ha még egyszer megnyomja a gombot, akkor a nagy „J” betű jelenik meg, stb. A következő karakter beviteléhez nyomja meg a forgókapcsolót (7), ill. az OK gombot (26) a távirányítón. Ha minden karaktert megadott, hagyja jóvá a bevitelt a forgókapcsoló (7) vagy a távirányító OK gombjának (26) hosszú lenyomásával.

8. Felállítás

A felállítás helyének kiválasztásakor vegye figyelembe a helyiség adottságait, pl. a legközelebbi csatlakozóaljzat helyzetét.

A készülék helyének a kiválasztásakor ügyeljen arra is, hogy el kell kerülni a közvetlen napsugárzást, rezgéseket, port, hőt, hideget és nedvességet. Ne legyen a készülék közelében erős transzformátor vagy villanymotor.



Ne fúrjon vagy csavarjon további csavarokat rögzítés céljából a készülék házba, Ez károsítja a készüléket.



Ügyeljen a stabil elhelyezésre, mert a készülékek leesése komoly balesetveszéllyel jár.

A bútorok kezelésére használt lakkok és fényezés sokfélesége miatt nem zárható ki, hogy a készülék lábai kémiai reakció következtében látható nyomot hagyjanak a bútorokon. Megfelelő védelem nélkül tehát ne állítsa a készüléket értékes bútor felületére.

Állítsa a készüléket egy sík, egyenes felületre, ami elbírja a készüléket.

9. Üzembe helyezés

a) Kiegészítő készülékek csatlakoztatása

Külső készülékek csatlakoztatása

- A LINE OUT (10) csatlakozóra szükség esetén erősítőt, ill. aktív hangfalakat csatlakoztathat. Kösse össze a külső készülék audio bemenetét a Line Out (10) csatlakozóval.
- Ha a külső készülék csatlakozódugója nem illik bele, akkor alkalmazhat megfelelő adaptert.



Külső készülék csatlakoztatása esetén a csatlakoztatott készülék hangereje a saját hangerőszabályozójával állítható be. Az internetrádió beépített hangszórójának lejátszási hangerejét továbbra is az internetrádió hangerőszabályozójával állíthatja be.

Fejhallgató csatlakoztatása

- A fejhallgató-csatlakozóhoz (11) szükség esetén fejhallgatót csatlakoztathat.
- A hangszóró automatikusan lekapcsolódik, és a zenét a csatlakoztatott fejhallgatón hallgatja tovább.

b) A távirányító elemeinek berakása, ill. cseréje

Mielőtt használni kezdi a távirányítót, először be kell raknia az elemeket. Tegye a következőket:

- Nyissa ki a távirányító hátoldalán lévő elemtartót.
- Tegyen be két mikroelemet az elemtartóba. Figyeljen közben a helyes polarításra (plusz/+ és mínusz/-). Ez jelölve van az elemtartóban.
- Zárja le ismét az elemtartó fedelét.

→ Ha csökken a távirányító hatótávolsága vagy már nem működik, cserélje ki az elemeket a fent leírtak szerint.

c) A beépített akku töltése

A készülék áramellátását a beépített akku biztosítja. Az akkut a mellékelt hálózati adapter segítségével lehet feltölteni.



A csatlakozóaljzatnak, amelyre a hálózati adapter csatlakozik, a készülék közelében, és könnyen elérhetőnek kell lennie, hogy hiba esetén az adaptert gyorsan és egyszerűen le lehessen választani a hálózatról.

Győződjön meg róla, hogy a hálózati adapteren megadott feszültségadatok megegyeznek az áramszolgáltatója hálózati feszültségével. Ne próbálja meg a hálózati adaptert más feszültségről működtetni.

Bánjon óvatosan a hálózati adapterrel és a csatlakozóaljzatokkal. A hálózati feszültség életveszélyes áramütést okozhat.

Ne hagyja a kábeleket szabadon, hanem vezesse őket szakszerűen a balesetek elkerülése érdekében.

→ A töltési folyamat közben a készülék használható, de a töltés időtartama ennek megfelelően meghosszabbodik.

Az első használat előtt tölts fel teljesen az akkut.

- Csatlakoztassa a hálózati adapter USB-C csatlakozódugóját az USB-C csatlakozóba (9).
- Csatlakoztassa a hálózati adaptert egy fali csatlakozóaljzatba.
- A töltéskijelző (12) pirosan világít töltés közben.
- Amikor az akku teljesen fel van töltve, akkor a töltéskijelző (12) színe zöldre változik.

→ A készülék bekapcsolt állapotában a kijelző felső sora egy szimbólummal jelzi a töltési állapotot:



Minél több szegmens világít, annál nagyobb a töltöttségi szint, ha a szimbólum villog, akkor az akkut fel kell tölteni.



Az akku töltődik.



Az akku fel van töltve, és a hálózati adapter csatlakoztatva van.

10. Kezelés

a) Első beállítás

→ A készülék első bekapcsolásakor, vagy ha előtte visszaállította a készüléket a gyári alapbeállításokra, akkor a bekapcsolást követően a kijelzőn megjelennek a választható nyelvek és az alábbi üzenetek. Az indulási folyamat néhány másodpercet igényel.

Nyelv kiválasztása



- Válassza ki a forgókapcsolóval (7), illetve a távirányító nyilgombjaival (16) a kívánt nyelvet.
- Hagyja jóvá a választást a forgókapcsoló (7) vagy a távirányító OK gombjának (26) a megnyomásával.

A WiFi-kapcsolat konfigurációja

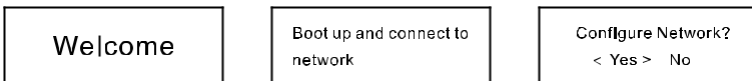

- A forgókapcsolóval (7), ill. a távirányító megfelelő nyíl gombjaival (16) válassza ki a "YES"-t (igen).
- Hagyja jóvá a választást a forgókapcsoló (7) vagy a távirányító OK gombjának (26) megnyomásával.
- A következő kijelzőképen válassza ki az „Add/Remove AP” lehetőséget és hagyja jóvá ismét a bevitelt a fentiek szerint.

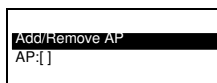

- A következő kijelzőképen válassza ki az „Add AP (Scan)” lehetőséget és hagyja jóvá ismét a bevitelt a fentiek szerint.

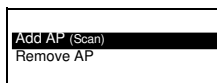

Bejelentkezés WPS gombbal (egyszerű lehetőség)

- A következő kijelzőképen válassza ki az „Add AP (WPS button)” lehetőséget és hagyja jóvá ismét a bevitelt a fentiek szerint.
- Nyomja meg a WiFi-routerének WPS gombját a kapcsolat létrehozásához

Bejelentkezés a hálózati jelszó megadásával (ha a WiFi router nem rendelkezik WPS funkcióval)

- A következő kijelzőképen válassza ki az „Add AP (Scan)” lehetőséget és hagyja jóvá ismét a bevitelt a fentiek szerint.
- A rádió ekkor megkeresi és kilistázza az összes fogható WiFi-routeret a környéken.
- Válassza ki a kívánt WiFi-routeret és hagyja jóvá a bevitelt.
- Adja meg a WiFi-routerjének jelszavát. A bevitelhez használja vagy a távirányító 10-es billentyűzetét (14) vagy forgassa a forgókapcsolót (7) a szükséges karakterek kiválasztásához.
- Amikor megjelenik a kívánt karakter, nyomja meg a forgókapcsolót (7), ill. a távirányító OK gombját (26), hogy bevihesse a következő karaktert.
- Az utoljára bevitt karakter törléséhez nyomja meg a ◀ gombot (4), illetve a távirányító megfelelő nyíl gombját (16).
→ A jelszó megadásakor különbséget kell tenni kis- és nagybetűk között.
- Ha minden karaktert megadott, hagyja jóvá a jelszót a forgókapcsoló (7) vagy a távirányító OK (26) gombjának megnyomásával. A kapcsolat ezután létrejön, és a rádió átvált a főmenüre.

Kijelzés a kapcsolat sikeres létrehozása után

- Sikeres kapcsolódásnál a következő üzenet jelenik meg:

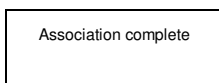

- A kijelző bal felső részén látható a vételi minőség. Minél több oszlop jelenik meg, annál jobb a hálózati kapcsolat.

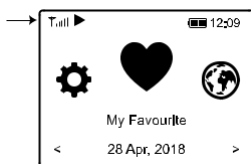

b) Alapfunkciók

Be-/kikapcsolás

Kapcsolási állapotok

Ein (be) A kijelző fényesen világít, és mutatja az aktivált állapotot.

Aus (ki) A kijelző sötét.

Standby (készlenlé) A kijelző csökkentett fényerővel világít, és jelzi a pontos időt.

Kezelés

- Bekapcsolás standby (készlenléti) üzemmódból:

Nyomja meg röviden a készülék  gombját (3) vagy a távirányító  gombját (24)

- Bekapcsolás kikapcsolt állapotból:



Nyomja meg hosszan a készülék  gombját (3) (2-3 másodpercig a kijelző megjelenéséig)

→ A távirányító  gombja (24) kikapcsolt állapotban nem működik.

- Standby (készlenléti) üzemmódba kapcsolás:

Nyomja meg röviden a készülék  gombját (3) vagy a távirányító  gombját (24)

- Kikapcsolás:







Nyomja meg hosszan a készülék  gombját (3) vagy a távirányító  gombját (24) (2-3 másodpercig, a kijelző kikapcsolódásáig).

→ Ha a készülék ki van kapcsolva, akkor nem reagál a távirányítóval adott parancsokra. A készülék csak készlenléti üzemmódban, illetve bekapcsolt állapotban reagál a távirányítóra.









A készlenléti üzemmód csak csatlakoztatott hálózati adapter mellett áll rendelkezésre.

Az ébresztés funkció csak készlenléti üzemmódban működik (tehát csatlakoztatott hálózati adapter mellett).

Általános kezelés

- A forgókapcsoló (7) forgatásával beállítható a hangerő, és kiválaszthatók funkciók, vagy módosíthatók a menüben a beállítások/értékek.
- Ha a forgókapcsolót (7) úgy nyomja meg, mint egy hagyományos nyomógombot, akkor ezzel egy választás vagy beállítás jóváhagyása történik meg.
- A távirányító segítségével a  (27) és  gombbal (28) állítható a hangerő. A gomb  (13) elnémítja a hangot.
- A menüben a navigálás a távirányító nyíl gombjaival (16) vagy a forgókapcsolóval (7) lehetséges.
- A  gomb (4) segítségével számos funkció vagy beállítás esetén egy lépést visszaléphet.
- A  gomb segítségével (6) gombbal számos funkció vagy beállítás esetén egy lépéssel előreléphet.
- A „MODE” gombbal (19) lehet választani a különböző üzemmódok között. Ahányszor megnyomja ezt a nyomógombot, a rádió mindig átvált a következő üzemmódra.
- A  gomb (5, ill. 20) megnyitja az internetrádió főmenüjét.

További gombok funkciói



- A  gombbal (8) vagy a  (15), ill.  gombokkal (25) közvetlenül a kedvencek listájába jut, ahol elmentheti az állomásokat vagy választhat a mentett állomások közül.
- Az 1-3 állomásgomb (2) segítségével elmentheti, illetve közvetlenül kiválaszthatja a 3 kedvenc állomását.
- A  gombbal (17) közvetlenül megnyitja az ébresztőóra beállításait.
- A DIMMER gomb (31) a kijelző fényerejének beállítását nyitja meg.
- Készenléti üzemmódban a kijelző háttérvilágításának fényereje a forgókapcsolóval (7) forgatásával manuálisan beállítható.
- A LOCAL gomb (23) egy helyi állomásválasztót hív elő, amivel a helyi állomások különböző kategóriákból választhatók ki.
- A  gomb (18) az elalvásidőzítő beállításait nyitja meg.
- Az EQ gomb (29) az ekvalizer beállításokat nyitja meg.
- A  gomb (21) gomb elindítja, ill. leállítja a lejátszást.
- A  (22) és  gomb (30) segítségével a következő, ill. előző állomás, illetve zeneszám választható ki (üzemmódtól függően).
- Az INFO gomb (32) segítségével hálózatról és készülék rendszeréről jeleníthetők meg információk.

c) Menü kezelése és áttekintés

→ Az alábbiakban a menüben kiválasztható összes pont áttekintése következik. Ezenkívül leírjuk, melyik menüponttal mit lehet beállítani, ill. melyik funkció áll az adott pont mögött.

Gondoljon arra, hogy az egyes konfigurációs pontok vagy fordításuk a szoftverfrissítés folyamán megváltozhatnak.

- Hívja le a menüt a  gomb (5, illetve 20) segítségével.
- Navigáljon a nyílombokkal (16), illetve a forgókapcsolóval (7) a menüben.
- Egy funkció kiválasztásához, ill. egy menüpont jóváhagyásához nyomja meg a forgókapcsolót (7), ill. a távirányító OK (26) gombját.

1. menüsint	2. menüsint	Rövid ismertetés
Meine Favoriten (kedvencek)		A kedvencek listájának kiválasztása Közvetlen kiválasztás a gomb (8), illetve a (25) gomb segítségével lehetséges. 
Internet Radio	Skytune	Internetes rádióállomások keresése különböző kritériumok szerint Közvetlen választás a MODE (19) lehetséges.
	Suche (Skytune) (keresés)	Internetes rádióállomások keresése az állomásnév alapján
	Zuletzt gehört (utoljára hallgatott)	Internetes rádióállomások keresése utoljára hallgatott áll. (max. 99) szerint
Bluetooth		Aktiválja a Bluetooth® funkciót a Bluetooth® készülék párosításához/lejátszásához Közvetlen választás a MODE (19) gombbal lehetséges.
Media Center (médiaközpont)	UPnP	Hozzáférés a médiaszerveréhez Közvetlen választás a MODE (19) gombbal lehetséges.
	Meine Playlist (lejátszási listám)	Hozzáférés a médiaszerverén lévő lejátszási listához
	Meine Playlist löschen	Lejátszási lista törlése médiaszerverről
Alarm		Ébresztés funkció beállítása Közvetlen kiválasztás a  (17) gomb segítségével lehetséges. Az ébresztés funkció csak akkor működik, ha csatlakoztatva van az adapter.
Sleep Timer (elalvás időzítő)		Az elalvás időzítő aktiválása/beállítása Közvetlen kiválasztás a  (18) gombbal lehetséges.

1. menüszint	2. menüszint	Rövid ismertetés
Beállítások	Netzwerk (hálózat)	A WiFi-hálózat beállításai
	Datum & Uhrzeit (dátum és idő)	Idő és dátum beállítása
	Sprache (nyelv)	A menünyelv beállítása
	Lokalsender Einstellung (helyi állomás beállítása)	Beállítások a helyi állomások kiválasztásához, amik a LOCAL gombbal (23) hívhatók le.
	Abspiel-Einstellungen (lejátszási beállítások)	A zeneszámok lejátszásának beállításai
	Wiederaufnahme beim Einschalten Lejátszás folytatása bekapcsoláskor	Annak beállítása, hogy a készülék bekapcsoláskor a legutoljára kiválasztott állomást játssza le vagy a menüt mutassa
	Dimmer (fényerősség-szabályozó)	Kijelző háttérvilágítás fényerejének beállítása Közvetlen választás a DIMMER (31) gombbal lehetséges. Minél kisebb a fényerő, annál hosszabb az üzemidő az akku egy feltöltésével.
	EQ	Különböző gyári hangzásbeállítások lehívása Közvetlen kiválasztás az EQ gombbal (29) lehetséges.
	Buffer Time (puffer idő)	A puffer memória beállítása a szakadozásmentes lejátszáshoz
	Info	Információk lehívása a WiFi-hálózatról és a készülékről Közvetlen választás az INFO (32) gombbal lehetséges.
Software Update (szoftverfrissítés)	A szoftver frissítése	
Werkseinstellungen zurücksetzen (gyári beállítások visszaállítása)	Visszaállítja a készüléket a gyári beállításokra FIGYELEM - A személyes beállítások törlődnek	

d) Internetrádió üzemmód

Internetes rádióállomás keresése

- Nyomja meg a  gombot (5, ill. 20) a távirányítón, és válassza ki a forgókapcsolóval (7) vagy a nyílombokkal (16) az „INTERNET RADIO” menüpontot.
- Végül nyomja meg még egyszer a forgókapcsolót (7) vagy az OK gombot (26) a választás megerősítéséhez.
- Válassza ki a „SKYTUNE” menüpontot, és nyomja meg a forgókapcsolót (7) vagy az OK gombot (26) a jóváhagyáshoz.

→ A „SKYTUNE” menüpont a MODE (19) gomb megnyomásával közvetlenül is előhívható.

- Egy állomás kiválasztásához nyissa meg a következő menüpontok egyikét: itt az állomások különböző kritériumok szerint vannak rendezve, így pl. régió és műfaj szerint.
- Jelölje ki a kívánt állomást és nyomja meg a forgókapcsolót (7) vagy az OK gombot (26) az állomás behívásához.

→ A helyi állomások közvetlenül is kiválaszthatók a távirányító LOCAL gombja (23) segítségével. Itt a helyi állomások különböző kategóriák szerint vannak összefoglalva.

- A fent leírt keresés alternatívájaként az állomást a „SUCHE (SKYTUNE)” menüponton keresztül is keresheti. Ekkor a keresés az állomás nevével, ill. névrészletével történik.
- Az állomáskeresés további módszere a „HISTORY” menüpont alatt áll rendelkezésre. Itt az utoljára hallgatott 99 állomás van felsorolva.

Állomás-információk lehívása

Az állomás lejátszása közben további információkat hívhat le az adott állomásról, ill. az éppen lejátszott zeneszámról vagy az időről és dátumról.

→ A rendelkezésre álló információk részben az állomás által sugárzott tartalmaktól függenek. Egy ideig eltarthat, amíg az összes tartalom elérhető lesz.

- Alapkijelzés internetes rádióállomások vételénél:



- Nyomja meg a  gombot (6) vagy a távirányító megfelelő nyílombját (16) további információk megjelenítéséhez. Minden gombnyomás egy kijelzéssel tovább kapcsol:

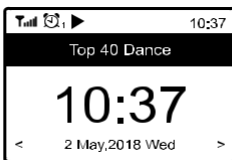
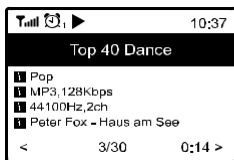

Állomás hozzáadása a kedvencek listájához/kedvenc állomásokhoz

- Állítsa be azt az állomást, amit hozzá szeretne adni a kedvencek listájához.
- Nyomja meg hosszan a ♥ gombot (8) vagy a  gombot (15), amíg a kijelző bal felső részén megjelenik egy kis nyíl. Az állomás ekkor el lett mentve a kedvencek listájába.

→ A tárolt állomás a kedvencek listájának végéhez lett hozzáadva. Max. 99 állomás adható a kedvencek listájához.

- Ha az éppen hallgatott állomást a 3 kedvenc állomásához szeretné hozzáfűzni, akkor nyomja meg hosszan a kiválasztott 1-3 állomásgombot (2).

Állomás kiválasztása a kedvencek listájából/ kedvenc állomások közül

- Nyomja meg röviden a ♥ gombot (8) vagy a  gombot (25). A kedvencek listája megjelenik.
- Válassza ki a forgókapcsolóval (7) vagy a nyílombokkal (16) a kívánt állomást.
- Nyomja meg a forgókapcsolót (7) vagy az OK gombot (26) az állomás előhívásához.

→ A kedvencek listája a „MEINE FAVORITEN” menüponttal is előhívható.

- Nyomja meg röviden a kívánt 1-3 állomásgombot (2) az adott gombbal elmentett kedvenc állomás behívásához.

Kedvencek listájának kezelése

- Jelölje ki a szerkesztendő állomást a kedvencek listájából.
- Nyomja meg a ► gombot (6) vagy a távirányító megfelelő nyílombját (16).
- A menüben ekkor további opciók jelennek meg, amikkel az állomást eltolhatja vagy törölheti.

A kedvencek listájának kezelése számítógéppel vagy okostelefonnal

A kedvencek listáját a számítógépén vagy okostelefonján keresztül is kezelheti. Hozzáadhat, eltolhat vagy törölhet itt állomásokat.



A kezeléshez használt készüléknek ugyanazon a hálózaton kell lennie, mint az internetrádió.

Az IP cím előhívása

- Nyomja meg a  gombot (5, ill. 20) és válassza ki a forgókapcsolóval (7) vagy a nyílombokkal (16) az „EINSTELLUNGEN” menüpontot, és hagyja jóvá a választást.
- Válassza ki az „INFO” menüpontot, és erősítse meg a választást.

→ A „INFO” menüpont az INFO gombbal (32) közvetlenül is előhívható.

- Válassza ki a „NETZWERKINFORMATIONEN” (hálózati információk) menüpontot, és hagyja jóvá a választást.
- Az „IP” pont alatt találja meg az internetrádió IP címét.

Közvetlen kezelés a böngészőn keresztül

- Adja meg a rádiókészülék IP címét az internetes böngésző címsorába (Google Chrome vagy Internet Explorer).
- Megjelenik ezután az áttekintés a tárolt kedvencek listájáról.

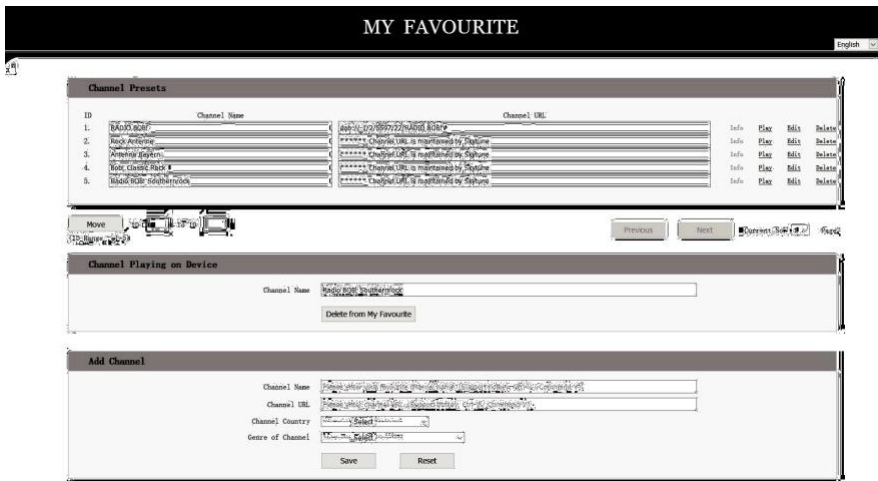

ID (azonosító)	Szám a listában
CHANNEL NAME	Állomás neve
CHANNEL URL	Az audio stream címe
PLAY	Lejártssza az adott állomást
EDIT	Módosítja az adott állomás megjelenített információit
DELETE	Törli az adott állomást a listáról
CHANNEL PLAYING ON DEVICE	Aktuálisan hallgatott állomás
DELETE FROM MY FAVOURITE	Aktuálisan hallgatott állomás törlése a kedvencek listájából
ADD CHANNEL	Itt adhatja meg az állomás nevét és a hozzá tartozó URL-t (az audio stream címét), az állomás országát és műfaját, hogy hozzáadjon egy állomást a listához
Save	Tárolja az újonnan hozzáadott állomást
RESET	Törli az új állomáshoz tartozó bevitelt

Kezelés a Skytune oldalán keresztül

- Készülékének böngészőjével hívja be a www.skytune.net weboldalt.
- Válassza ki a „BROWSE / SEARCH” pontot



- Adja meg a megfelelő kritériumokat a keresett állomáshoz, és indítsa el a keresést.
- Ha megtalálta az állomást, kattintson a szív szimbólumra.

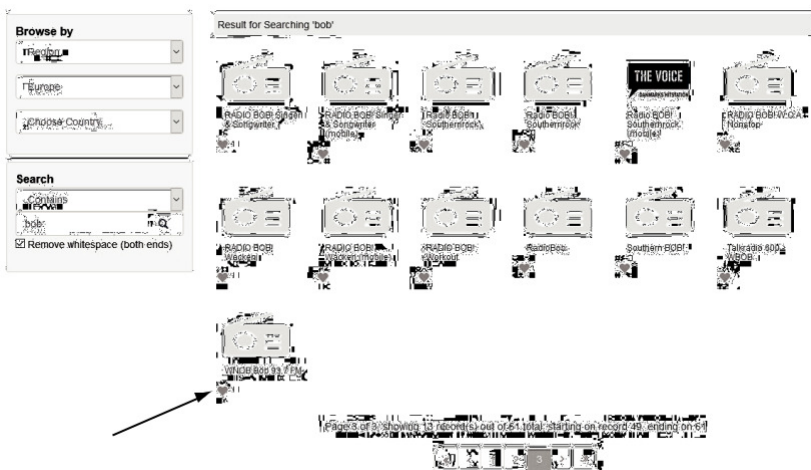

- Egy ablak nyílik meg, amiben megadhatja, hogy az állomást a kedvencek listájához adja (Add station...) vagy lejátszza (Listen to station...).
- Adja meg a rádiókészüléke IP címét a megfelelő mezőben.
- Válassza a SEND-et az akció végrehajtásához vagy a CLOSE-t a megszakításhoz.

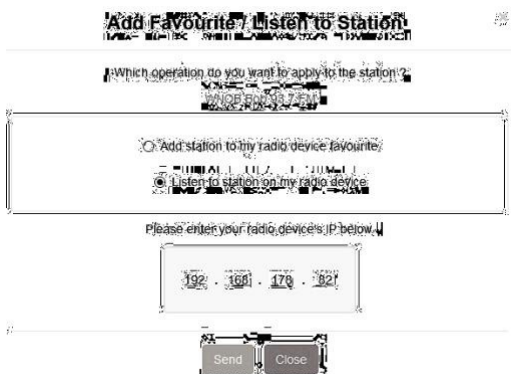

- A böngészőjében automatikusan megnyílik a közvetlen kezeléshez való oldal (ld. előző fejezet).

e) Media-Center üzemmód

A médiaközpont segítségével a hálózatában megosztott készüléken található zenét játszhat le.



Annak a készüléknek, amiről a lejátszás történik, ugyanabban a hálózatban kell lennie, mint a rádióknak és a megfelelő mappáknak megosztva kell lenniük.

Lejátszás

→ A készülék támogatja az UPnP-t és DLNA kompatibilis.

Ennek a segítségével streamelhet (játszhat le) zenét a hálózatról valós időben. Ez azonban feltételezi, hogy a hálózatában rendelkezésre áll szerverként működő, kompatibilis készülék. Ilyen lehet pl. egy hálózati merevlemez, de lehet egy hagyományos számítógép, amelyen engedélyezve van a nyilvános mappákhoz való hozzáférés, ill. a médiamegosztás (Media Sharing). Erről további információkat készülékének súgószövegeiben vagy a megfelelő dokumentációiban találhat.

- Nyomja meg a  gombot (5, ill. 20), és válassza ki a forgókapcsolóval (7) vagy a nyílombokkal (16) a „MEDIA CENTER” menüpontot.
- Végül nyomja meg még egyszer a gombot (7) a választás megerősítéséhez.
- Válassza ki az „UPnP” menüpontot és nyomja meg a forgókapcsolót (7) vagy az OK gombot (26) a jóváhagyáshoz.

→ A „UPnP” menüpont a MODE (19) gombbal közvetlenül is előhívható.

- Az internetrádió automatikusan keresni kezdi a hálózatban elérhető kompatibilis készülékeket, és kilistázza őket a kijelzőre.
- Válassza ki a kívánt készüléket és nyomja meg a forgókapcsolót (7) vagy az OK gombot (26) a jóváhagyáshoz.
- Ekkor megjelenik a szervermenü. A szervertől függ, hogy milyen mappák és csoportosítások jelennek meg a kijelzőn. Navigáljon a mappaszerkezetben, és indítsa meg a kívánt zeneszám lejátszását a forgókapcsoló (7) vagy az OK gomb (26) megnyomásával.
- A kiválasztott zeneszám lejátszásra kerül.
- Nyomja meg hosszan a ◀ gombot (4), illetve a ▶ gombot (6) ahhoz, hogy egy zeneszámmal előre vagy vissza ugorjon.
- A lejátszás a ►► (21), ◀◀ (22) és ►► (30) gombokkal is kapcsolható.
- Nyomja meg az L ◀ gombot (4) az áttekintésbe való visszalépéshez, és másik zeneszám kiválasztásához.

Zeneszám hozzáadása a lejátszási listához

- Ahhoz, hogy egy éppen lejátszott vagy kijelölt zeneszámot hozzáadjon a lejátszási listájához, nyomja meg hosszan a forgókapcsolót (7) vagy az OK gombot (26), amíg a kijelző bal felső részén egy kis nyíl megjelenik.
- A zeneszám hozzáadódott a lejátszási listához.

→ A tárolt zeneszám a lejátszási lista végéhez lett hozzáadva. Max. 99 zeneszám adható a lejátszási listához. A lejátszási lista a készülék kikapcsolásakor törlődik.

Zeneszám lejátszása a lejátszási listáról

- A lejátszási lista a Media Center menüben a „MEINE PLAYLIST” pontban hívható elő.
- A lejátszási listáról zeneszámokat a forgókapcsoló (7) vagy az OK gomb (26) megnyomásával játszhat le.

Lejátszási lista kezelése

- Jelölje ki a szerkesztendő zeneszámot a lejátszási listából.
- Nyomja meg a ▶ gombot (6) vagy a távirányító megfelelő nyilgombját (16).
- A menüben ekkor további opciók jelennek meg, amikkel a zeneszámot eltolhatja vagy törölheti.

Lejátszási lista törlése

- Lejátszási lista törléséhez jelölje ki a „MEINE PLAYLIST LÖSCHEN” pontot a médiaközpont menüjében, és nyomja meg a forgókapcsolót (7) vagy az OK gombot (26).
- Megjelenik egy biztonsági kérdés, amit vissza kell igazolni a törlési folyamat befejezéséhez.

→ A lejátszási lista a készülék kikapcsolásakor törlődik.

f) Bluetooth® lejátszás

Ahhoz, hogy a Bluetooth® készülék és az internetrádió között lehetséges legyen az átvitel, előbb a két készüléket párosítani kell egymással. Ezt az eljárást "Pairing"-nek (párosításnak) nevezzük.

→ Ha már van párosított Bluetooth® készülék, akkor a kapcsolat automatikusan újra létrejön, amint a két készülék hatótávolságon belül kerül, és az internetrádión a Bluetooth® üzemmód be van kapcsolva, tehát a „párosítást” csak egyszer kell elvégezni. Ezt a funkciót azonban adott esetben engedélyezni kell a Bluetooth® készüléken.

- Nyomja meg a  gombot (5, ill. 20), és válassza ki a forgókapcsolóval (7) vagy a nyílombokkal (16) a „BLUETOOTH” menüpontot.

→ A „BLUETOOTH” menüpont a MODE (19) gombbal közvetlenül is elérhető.

- Nyomja meg a forgókapcsolót (7) vagy az OK gombot (26) a választás megerősítéséhez.
- Kapcsolja be azt a Bluetooth® készüléket, amellyel párosítani szeretné az internetrádiót, és aktiválja a párosítási üzemmódot (olvassa el ehhez az adott készülék használati útmutatóját). A készülék ez után Bluetooth® készüléket keres a vételi tartományban.
- Ha az internetrádiót megtalálta, akkor az Ön Bluetooth® készüléke kijelzi annak a nevét (RF-IR-MONO2).
- Válassza ki az internetrádiót a Bluetooth® készülékén.
- Indítsa el a lejátszást a Bluetooth® készülékén.
- A lejátszás ezután az internetrádión keresztül történik.

g) ébresztés funkció

→ Az ébresztés funkció csak akkor működik, ha csatlakoztatva van a hálózati adapter, és a készülék készenléti üzemmódban van. Kikapcsolt állapotban (a kijelző sötét) az ébresztés funkció nem aktív.

Az ébresztőóra beállításainak lehívása

- Nyomja meg a  gombot (5, ill. 20), és válassza ki a forgókapcsolóval (7) vagy a nyílombokkal (16) az „ALARM” menüpontot, és hagyja jóvá a választást.

→ Az „ALARM” menüpont közvetlenül a  gombbal (17) is elérhető.

Ébresztés beállítása

A készülék két, egymástól függetlenül beállítható és aktiválható ébresztési idő beállítását teszi lehetővé. A beállítási folyamat mindkét ébresztési időnél azonos.

- Az ébresztési menüben válassza ki és kapcsolja be ekkor a kívánt ébresztést.
- Ezután állítsa be az ébresztési időt, az ébresztőhangot, az ébresztés napjait, az ébresztés hangerejét és az ébresztés időtartamát.

→ Az internetrádióval való ébresztésnél ki kell választania egy állomást a tárolt kedvencek közül.

- Az ébresztőóra most már aktív, és be van állítva. Most elhagyhatja ezt a menüt.
- Aktivált ébresztés funkció esetén a kijelzőn (4) megjelenik a megfelelő szimbólum.

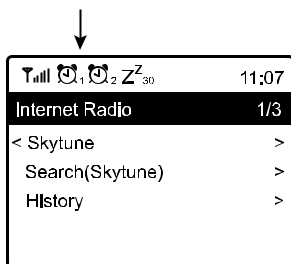

Az ébresztés kikapcsolása

- Ha megszólal az ébresztő, akkor a gomb  (3) megnyomásával kikapcsolhatja.
- Az ébresztés így a következő ébresztési időig ki van kapcsolva.
- Ahhoz, hogy az ébresztést teljesen deaktiválja, navigáljon az ébresztőóra menübe, és kapcsolja ki az aktivált ébresztést.
- Az ébresztőóra beállításai ennek ellenére megmaradnak.

Ébresztés-ismétlés

- Ha megszólal az ébresztés, a forgókapcsoló (7) megnyomásával aktiválhatja az ébresztésismétlést.
- Ezáltal az ébresztés 9 percet elnémul.
- Az ébresztésismétlés deaktiválásához, nyomja meg a  (3) gombot.



h) Elalvás időzítő

Ezzel a funkcióval a készülék egy beállítható idő elteltével automatikusan kikapcsolódik, hogy pl. zene mellett aludhasson el.

- Nyomja meg a  gombot (5, ill. 20), és válassza ki a forgókapcsolóval (7) vagy a nyílombokkal (16) a „SLEEP TIMER” menüpontot, és hagyja jóvá a választást.

→ A „SLEEP TIMER” menüpont közvetlenül a  gomb (18) megnyomásával is elérhető.

- Ha aktiválja a Sleep Timer üzemmódot (ehhez ki kell választani egy időt), a rádió a kiválasztott idő elteltével automatikusan kikapcsolódik.
- A következő idők közül választhat: 15, 30, 45, 60, 90, 120, 150 vagy 180 perc.
- A kijelzőn az aktiválást követően megjelenik a megfelelő szimbólum az automatikus kikapcsolásig fennmaradó idővel együtt.

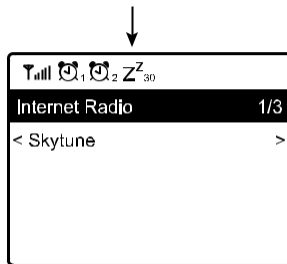

i) Beállítások a menüben

Itt találja az „EINSTELLUNGEN” menü egyes menüpontjainak a kifejtését.

- Nyomja meg a  gombot (5, ill. 20), és válassza ki a forgókapcsolóval (7) vagy a nyílombokkal (16) az „EINSTELLUNGEN” menüpontot, és hagyja jóvá a választást.

„NETZWERK” (hálózat)

Itt adhatja meg/törölheti és kezelheti a hálózatához a hozzáférési pontokat (AP = Access Point).

Network Options (hálózati opciók)

Always on: a WiFi-funkció mindig bekapcsolva marad (gyorsabb hozzáférés)

Auto off in 30s: (autom. ki 30mp): a WiFi-funkció 30 mp használat nélkül eltelt idő után (energiatakarékosság miatt) kikapcsol

WiFi Netzwerk (WiFi hálózat)

AP hozzáfűgen/entfernen

AP Hinzufűgen (Scan): (AP hozzáfűdása): Járjon el a "Kezelés/Elsű beállítás" fejezetben leirtak szerint.

AP Hinzufűgen (WPS Taste) (AP hozzáfűdása WPS gombbal): Aktiválja ezt a pontot és nyomja meg a routerén a WPS gombot, hogy a hálózati hozzáfűrés kényelmesen, hálózati jelsű megadása nélkül hozhassa létre.

Add AP (SmartConfig): A hálózati hozzáfűrés konfigurálása okostelefonnal és a megfelelű app segítségével.

AP entfernen: (AP eltávolítása): Egy meglévű hálózati hozzáfűrés eltávolításához.

AP: [...]: Az aktív hálózati hozzáfűrés megjelenítése, a módosítás/tűrlés lehetűségével

Signal: ...dBm: A jelerűsség kijelzése

IP [...]: Az IP beállítás megjelenítése/műdositása

DNS [...]: A DNS beállítás megjelenítése/műdositása

→ Csak akkor módosítsa az IP és DNS beállításokat, ha probléma lép fel, és tudja, hogy melyik beállítást kell módosítania.

WiFi-Kanäle (WiFi-csatomák)

Itt állíthatja be az orszűgát, hogy az orszűgspecifikusan használt WiFi csatomákat meghatározza.

„DATUM UND UHRZEIT“ (dátum és idű)

A kűvetkezű beállításokra van műd:

- Az idűzűna kiválasztása
- Az idűkijelzés formátuma
- A dátumkijelzés formátuma
- Nyári- és teli idűszámítás figyelembe vétele
- Választási lehetűség a hálózaton keresztűl történű automatikus vagy a manuális idűbeállítás kűzűt
- Az idűszerver beállítása az automatikus idűbeállításhoz

„SPRACHE“ (nyelv)

A menűnyelv beállítása

„LOKALSENDER EINSTELLUNG“ (helyi állomás beállítása)

A kűvetkezű beállításokra van műd:

- Automatikus orszűgválasztás a helyi állomások beállításához (a LOCAL gombbal (23) elűhívhatű)
- Manuális orszűgválasztás a helyi állomások beállításához (a LOCAL gombbal (23) elűhívhatű)

„ABSPIEL-EINSTELLUNGEN“ (lejátszasi beállítások)

Itt a kűvetkezű beállítások lehetűségek az UPnP lejátszashoz:

- Az ismétlés funkciű beállítása zenei fájlok lejátszásánál (az összes zeneszám, ill. egy zeneszám ismétlése)
- Véletlenszerű lejátszasi sorrend a zenei fájlok lejátszásánál

„WIEDERAUFNAHME BEIM EINSCHALTEN“ (lejátszás folytatása bekapcsoláskor)

Itt határozható meg, hogy a készülék bekapcsoláskor az utoljára beállított állomást játssza le, vagy a főmenü kijelzése jelenjen-e meg.

„DIMMER“ (fényerőszabályzó)

Itt állítható be a kijelző viselkedése és a kijelző fényereje.

→ Ez a menüpont közvetlenül is előhívható a DIMMER (31) gombbal.

Minél alacsonyabbra van állítva a fényerőfokozat, annál hosszabb az egy akkufeltöltéssel elérhető üzemiidő.

- Az üzemmód határozza meg, hogy ha egy bizonyos ideig nem használjuk, a kijelző fényereje csökken vagy sem.
- A fényerőbeállítás meghatározza a szabályozott és a nem szabályozott állapotú kijelző fényerejét.

→ Készenléti üzemmódban a kijelző háttérvilágításának fényereje a forgókapcsoló (7) segítségével manuálisan beállítható.

„EQ“ (ekvalizer)

Itt állíthatók be a különböző zenetípusok hangzásai.

„BUFFER TIME“ (puffer idő)

Az internetes rádiólejátszás pufferidejének beállítása.

→ Internetes rádióállomások lejátszásánál az adatok köztes tárolóba kerülnek annak érdekében, hogy rossz adatkapcsolat vagy az adatok átvitelének rövidebb megszakadásai esetén elkerülhetők legyenek az adáskiesések. Ha az internetvétel rossz, a pufferidő megnövelésével hozzájárulhat a megszakításmentes lejátszáshoz.

„INFO“ (információ)

Itt hívhatók le a hálózatra és az internetrádióra vonatkozó információk.

→ Ez a menüpont közvetlenül is előhívható az INFO (32) gombbal.

„SOFTWARE UPDATE“ (szoftverfrissítés)



Itt kereshetők és adott esetben telepíthetők a szoftverfrissítések az internetről.

„A GYÁRI BEÁLLÍTÁSOK VISSZAÁLLÍTÁSA”

Itt állítható vissza az internetrádió a gyári alapbeállításokra.

11. Hibaelhárítás

A készülék nem reagál a gombok megnyomására, „le van fagyva”.

- Nyomja le, és a készülék kikapcsolódásáig tartsa lenyomva a  (3) és  gombot (5) a készüléken. Az ismételt bekapcsolás a készülék működését normál állapotba állíthatja.

Az internetrádió WiFi-re való bejelentkezése sikertelen.

- Ellenőrizze, hogy nem kapcsolódik-e éppen egy másik készülék, pl. egy számítógép vagy táblagép WiFi-n keresztül az internethez.
- Lehetséges, hogy a WiFi-hálózat hatótávolságát túllépte. Próbálja meg az internetrádiót közelebb helyezni a WiFi-routerhez.
- Ellenőrizze, hogy a routeren fut-e a DHCP-szerver, ill. helyesen konfigurálta-e az internetrádión a statikus IP-címet az összes beállítással (alhálózati maszk, standard gateway) együtt.
- Győződjön meg arról, hogy a tűzfal nem blokkolja a szükséges kimenőportokat.
- Némelyik hozzáférési pont (Access Point) úgy van konfigurálva, hogy addig nem engedélyez új készüléket, amíg nem adta meg a MAC-címét a hozzáférési pont konfigurációs oldalán. Vegye figyelembe ekkor az access-point ill. router kézikönyvét.

A MAC címet a következőképpen találja meg a menüben:

„EINSTELLUNGEN“ > „INFO“ > „NETZWERKINFORMATIONEN“ > „WiFi MAC“ vagy az INFO gombbal (32)

- Ellenőrizze, hogy a helyes WiFi-kódot adta meg. Tegyen különbséget a nagybetűk és a kisbetűk között.

A médiaközpont funkciót szeretné használni, az internetrádió azonban nem talál készüléket a hálózatban:

- Ellenőrizze, hogy a rádió kapcsolódott-e a WiFi-hálózathoz. Ezenkívül a rádióknak és a szervernek ugyanabban a hálózatban kell lennie.
- A szerverén aktív egy tűzfal, amely esetleg blokkolja az engedélyezett, ill. nyilvános mappákhoz való hozzáférést. Vegye figyelembe ehhez adott esetben a tűzfal kézikönyvét.

Látja a számítógépet, amelyről zenét akar lejátszani, azonban nem talál rajta mappát.

- Ha fut a számítógépen vagy a szerveren egy tűzfal, akkor ellenőrizze, hogy az esetleg nem blokkolja-e a hozzáférést a mappákhoz. Egy gyorssteszthez a tűzfalat rövid időre inaktíválhatja.

Nem tud megosztani mappákat, mivel a funkció nem jelenik meg.

- Aktiválja rendszerében a fájlmegosztás (File-Sharing) funkciót.

Az internetrádió kapcsolódott a hálózatra, de nem játszik le egyes rádióállomásokat.

- Az adott internetes rádióállomáson esetleg az adott időpontban nincs adás. Ez összefüggésben lehet a különböző időzónákkal is.
- Esetleg egyszerre túl sok felhasználó csatlakozik az állomás szerveréhez. Emiatt lehetséges, hogy a szerver túlterhelődött.
- Az is lehet, hogy korlátozva van, hány felhasználó férhet hozzá a szerverhez, és pillanatnyilag elérték ezt a számot.
- Esetleg az is előfordulhat, hogy az állomás már egyáltalán nem sugároz műsort.
- Esetleg már nem aktuális az internetes rádióállomáshoz elmentett URL-cím. Az URL-címek rendszeresen frissülnek. Néha azonban a frissítés némi időt vesz igénybe.
- Lehetséges, hogy az internetkapcsolat egy másik országban lévő rádióállomás és az Ön kapcsolata között időnként vagy tartósan lassú. Próbálja meg, hogy a rádióállomás egy számítógépen vagy egyéb készüléken lejátszható-e.

Az internetrádióknak a kiválasztott rádióállomás mindig újból kell pufferelni, és a lejátszás ezáltal szakadozik.

- Az internetes rádióállomás szélessávú kapcsolaton keresztül kerül átvitelre. Ha az Ön internetkapcsolatának túl kicsi a sávzélessége, vagy egy másik alkalmazás túlterheli azt, akkor kimaradások jöhetnek létre.
- Ellenőrizze az internetkapcsolatot, és tesztelje a rendszert egy másik rádióállomással.
- Lehetséges, hogy a WiFi-hálózat vétele gyenge, ill. időnként megszakad. Próbálja meg az internetrádiót közelebb helyezni a WiFi-routerhez.
- Növelje a beállításmenüben a puffermemória idejét.

→ A pufferelés ebben az esetben azt jelenti, hogy a lejátszókészülék az adatfolyamnak csak egy kis részét tölti le az internetről, és csak utána kezd el a lejátszást. Így normál esetben biztosítható, hogy az audioadatok megszakítás nélkül lejátszhatók legyenek.



A fent leírtakon túlmenő javítást kizárólag arra feljogosított szakember végezhet.

12. Kezelés

- Soha ne csatlakoztassa a hálózati adaptert azonnal a csatlakozóaljzatba, miután a készüléket hideg helyről meleg helyiségbe vitte. Az eközben keletkező kondenzvíz adott esetben tönkretetheti a készüléket. Hagyja előbb, hogy a készülék csatlakoztatás nélkül szobahőmérsékletre melegedjen. Várja meg, amíg a kondenzvíz elpárolog.
- A hálózati adaptert soha ne a vezetékénél fogva húzza ki a csatlakozóaljzattól, hanem a csatlakozódugó erre kialakított fogófelületénél fogja meg.
- Ha hosszabb ideig nem használja a készüléket, akkor húzza ki a hálózati adaptert a csatlakozóaljzattól.
- Biztonsági okokból zivatar esetén mindig húzza ki a hálózati adaptert a csatlakozóaljzattól.
- A megfelelő szellőzés biztosítása érdekében soha ne takarja le a készüléket. Nem szabad a levegő áramlását különböző tárgyakkal (pl. újságok, terítő, függöny stb.) akadályozni.
- A zenét nem tanácsos hosszabb ideig túl nagy hangerővel hallgatni. Ez halláskárosodást okozhat. Ez különösen fejhallgató használatakor érvényes.

13. Karbantartás és tisztítás

Mielőtt elkezdené az internetrádió tisztítását vagy karbantartását, vegye figyelembe az alábbi biztonsági tudnivalókat:



A burkolatok felnyitásánál vagy alkatrészek eltávolításánál veszélyes feszültség alatt lévő részek válhatnak hozzáférhetővé. Tisztítás vagy karbantartás előtt ezért a készüléket le kell választani minden feszültségforrásról.

A készülékben lehetnek feltöltött kondenzátorok akkor is, ha a készülék minden feszültségforrásról le van választva.

A készülék javítását csak szakképzett szerelő végezheti, aki tisztában van az ezzel kapcsolatos veszélyekkel, ill.

a vonatkozó előírásokkal.



Semmiképpen ne használjon agresszív tisztítószerkeket, alkoholt vagy más vegyi oldatot, mivel ezek a készülékházat károsíthatják, vagy akár a készülék működését is kedvezőtlenül befolyásolhatják.

- Tisztítás előtt mindig válassza le a készüléket a feszültségforrásról.
- A készülék tisztítására használjon száraz, szőszmentes törölkendőt.

14. Hulladékkezelés

a) Készülék



Az elektronikus készülékek értékes alapanyagok, ezért nem a háztartási hulladékba tartoznak. A készülék élettartama végén gondoskodni kell az érvényes törvényi szabályozásnak megfelelő hulladékkezelésről.



Vegye ki az esetleg a készülékben maradt elemet, és ezt a készüléktől elkülönítve adja le megfelelő gyűjtőhelyen.

b) Használt elemek hulladékkezelése



Ön, mint végfelhasználó, törvényileg (elemekről szóló rendeleten keresztül) kötelezett minden használt elem leadására; tilos ezeket a háztartási hulladékba tenni!

A károsanyag tartalmú elemeket az itt látható szimbólum jelöli, amely a háztartási hulladékként történő kezelés tilalmára hívja fel a figyelmet. A meghatározó nehézfémek jelölése: Cd=kadmium, Hg= higany, Pb = ólom.

Az elhasznált elemek ingyenesen leadhatók lakóhelye hulladékgyűjtő állomásain és minden olyan helyen, ahol elemeket forgalmaznak. Ezzel Ön eleget tesz a törvényi kötelezettségeinek, és hozzájárul a környezet védelméhez.

15. Műszaki adatok

Üzemi feszültség.....	100-240 V/AC 50/60 Hz (hálózati adapter) / 5 V/DC (internetrádió)
Beépített akku.....	Li-Ion-akku 3,7 V / 2000 mAh
Töltési idő.....	kb. 4 h
Üzemidő egy akkufeltöltéssel.....	kb. 8 óra (50%-os hangerőnél)
Távírányító elemek.....	2 db mikroelem (1,5 V AAA)
Kimeneti teljesítmény.....	2- 5W
WiFi.....	IEEE802.11b/g/n
Biztonsági protokollok.....	WEP/WPA/WPA2
Bluetooth® verzió.....	V4.2 BR/EDR
Bluetooth® hatótávolság.....	kb. 10 m
Bluetooth frekvenciája.....	2,400 - 2,485 GHz
Bluetooth teljesítménye®.....	0 dBm
WiFi frekvenciája.....	2,4 GHz
WiFi teljesítménye.....	14 dBm (72,2 Mbps) / 20 dBm (11b mode)
Támogatott hangformátumok.....	MP3, AAC, AAC+, FLAC
Ébresztési idő.....	2
Kijelző.....	6,1 cm (2,4") színes TFT kijelző
Csatlakozók.....	3,5 mm jack aljzat vonalkimenethez és a fejhallgatóhoz
Méretetek.....	180 x 106 x 103 mm
Súly.....	600 g
Üzemi feltételek.....	0 ... +60 °C / 30-85 % rel. páratartalom
Tárolási feltételek.....	-20 ... +60 °C / 30-85 % rel. páratartalom

16. Megfelelőségi nyilatkozat

A Conrad Electronic SE, Klaus-Conrad-Straße 1, D-92240 Hirschau, ezennel kijelenti, hogy a jelen készülék megfelel a 2014/53/EU irányelvnek.

➔ Az EU megfeleléségi nyilatkozat teljes szövege a következő internet címen áll rendelkezésre:
www.conrad.com/downloads

A zászlószimbólumra kattintva válasszon ki egy nyelvet, és írja be a termék rendelési számát a keresőmezőbe; ezután PDF-formátumban letöltheti az EU megfeleléségi nyilatkozatot.

