

Használati útmutató

CD-s rádió
CD lejátszó, URH műsorok vétele és AUX-IN
csatlakozás

Model: RCR2260



Olvassa el a készülék használati útmutatóját, mielőtt a terméket használni kezdi. Őrizze meg a további betekintéshez.



BIZTONSÁGI TUDNIVALÓK



Az ebben a kézikönyvben ismertett kezelési és karbantartási tudnivalókat (Service) feltétlenül be kell tartani. Ettől eltérő célokra történő alkalmazás egészségkárosodást okozhat.

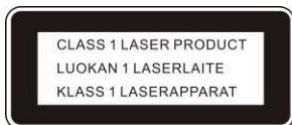

A CD lejátszó LÉZERSUGÁRRAL működő termék,
Lézerosztály: 1.



Az elektromos áramütés veszélyének kizárásához a házat semmi esetre se nyissa fel. A készülék belsejében nincsenek a felhasználó által karbantartandó részek. Javítási munkálatokat csak egy arra felhatalmazott szakszervíz végezhet.

230V~

A készülék 230 V ~ feszültséggel működtethető. Hosszabban tartó használaton kívül helyezésnél húzza ki a dugót a konnektorból.



Ne tegye ki a készüléket nedvességnek vagy esőnek.



Csak azután kapcsolja be a rendszert, miután az összes csatlakozást tüzetesen megvizsgálta.



Úgy állítsa fel a készüléket, hogy mindig biztosítva legyen számára a friss levegő áramlása. Ne tegye a készüléket semmiképpen szőnyegre vagy függönyök közelébe, és ne építse be könyvespolcba.



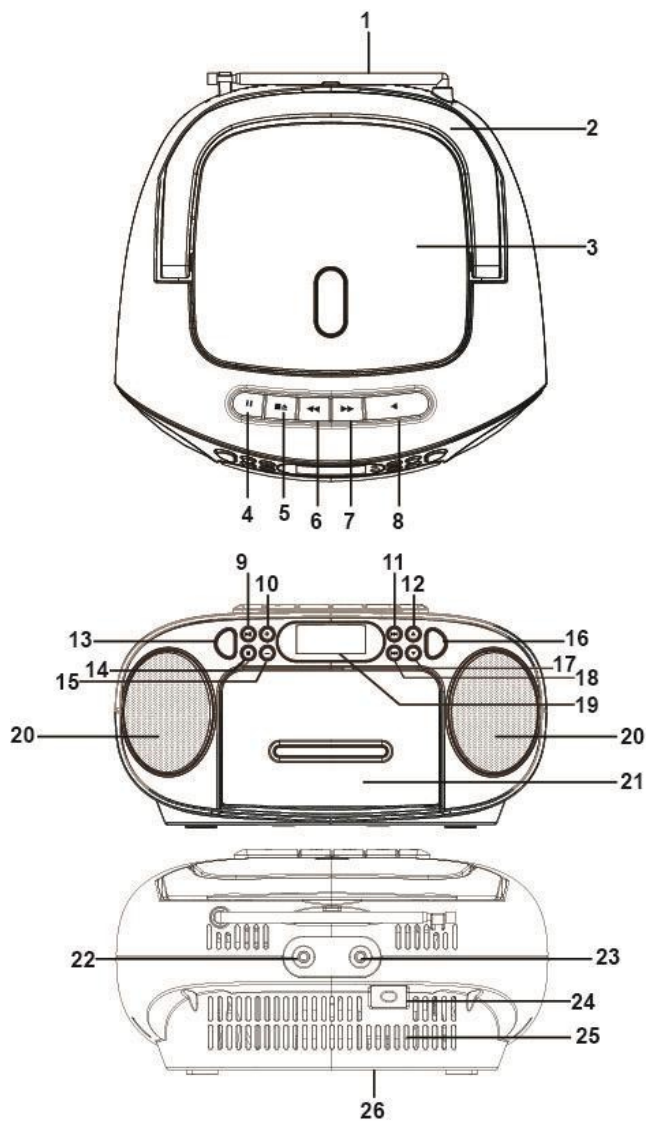

Ne tegye ki a készüléket se közvetlen napsugárzásnak, se hőforrások hatásának.

Csatlakozók és kezelőszervek



A kezelőelemek megnevezései

- | | |
|--|---|
| 1. FM / URH antenna | 14. Stopp gomb■ |
| 2. Hordozófül | 15. MEM gomb |
| 3. a CD lejátszó ajtaja | 16.  /FUNC. gomb |
| 4. Kazetta: PAUSE (szünet) gomb | 17. VOLUME (hangerő) - gomb |
| 5. Kazetta: STOP/EJECT gomb | 18. TUN- /gomb |
| 6. Kazetta: csévéelés előre gomb | 19. LCD kijelző |
| 7. Kazetta: csévéelés visszafelé gomb | 20. Hangszóró |
| 8. Kassette lejátszás gomb | 21. Kazettatartó |
| 9.  SCAN - gomb | 22. AUX - bemenet |
| 10. MEM+ gomb | 23. Fejhallgató csatlakozó |
| 11. TUN.+ /gomb | 24. Tápkábel csatlakozó |
| 12. VOLUME+ (hangerő fel) gomb | 25. Szellőzőnyílások |
| 13. PROG./M./P-MODE gomb | 26. Elementartó rekesz |

Tápfeszültség

Ezt a készüléket az alábbiak szerint lehet használni és kezelni:

AC működés

Dugja be az elektromos hálózati kábel egyik végét a készüléken lévő AC-aljzatba és dugót pedig a hálózati dugaljba. Ilyenkor a készülékben lévő elemek automatikusan lekapcsolnak.

A készülék használata a hálózatról

Nyissa fel az elementartó fedelét [26]. Helyezzen be 6 db UM-2/C elemet az elementartóba (az elemek nem tartozékok). Kérjük, kövesse az készüléken látható pólus (+/-) jelzéseket.

Figyelem: Vegye ki az elemeket, ha már üresek vagy ha Ön hosszabb ideig nem fogja használni a készüléket. Az elemek vegyi anyagokat tartalmaznak és gondoskodni kell a megfelelő hulladékkezelésről.

Alapfunkció

A készülék bekapcsolása:

Megjegyzés: Mielőtt bekapcsolja a készüléket, kérjük, bizonyosodjon meg arról, hogy a készülék helyesen van csatlakoztatva az elektromos hálózatra vagy a benne lévő elemek elegendő energiával rendelkeznek.

Végül nyomja meg a Ψ /FUNC. gombot [16] a készüléken.

Fontos tudnivaló: a készülék automatikusan készenléti üzemmódba vált át, amennyiben AUX / CD / Tape üzemmódban a következő 15 percen belül nem észlel audiojelet. Kérjük, gondoljon arra is, hogy a nagyon halkra állított hangerőt a készülék valószínűleg "audiojel hiánya"-ként észleli és ezért automatikusan készenléti üzemmódba kapcsol. Ilyen esetben növelje a hangerőt, ezzel folytatható a lejátszás.

Fontos tudnivalók az elektrosztatikus kisülésről

Előfordulhat, hogy a készülék egy elektrosztatikus kisülés miatt visszaáll a gyári beállításokra. Ilyenkor egyszerűen kapcsolja ki a készüléket, majd indítsa újra.

Volume (hangerő): a hangerő beállítása

Nyomja meg a VOL gombot + [12] / Vol.- [17] gombok a hangerő növelésére vagy csökkentésére való.

Fejhallgató csatlakozó

A zavartalan zenei élmény biztosítása érdekében lehetőség kínálkozik arra, hogy Ön egy 3,5 mm Jack dugós fej-/fülhallgatót csatlakoztasson (nem tartozék) a készülék hátoldalán található fejhallgató aljzatba [23]. Ilyenkor a hangszóró kimenet automatikusan lekapcsol. Ezt követően állítsa be a fej-/fülhallgató hangerejét a **VOLUME +/-** hangerő szabályzó gombbal.

Figyelem: állítsa a minimumra a készülék hangerejét, mielőtt felvenné a fej-/fülhallgatót. A HUZAMOSABB IDŐN KERESZTÜL TÚLZOTT HANGERŐVEL TÖRTÉNŐ ZENEHALLGATÁS ÁRTALMAS A HALLÓSZERVEK SZÁMÁRA!

A kazetta / szalagos lejátszó egység

Kezelőgombok

- | | |
|-----------------|---|
| PLAY [8] | – Nyomja meg ezt a gombot a kazetta lejátszásához. |
| REW [7] | – A kazetta megállítása után nyomja meg ezt a gombot és az elejére tekerje vissza a szalagot. |
| F.FWD [6] | – A kazetta megállítása után nyomja meg ezt a gombot és a végéig tekerje előre a szalagot. |
| STOP / E:J. [5] | – Nyomja meg azért, hogy leállítsa a szalagot vagy kinyissa a kazetta ajtót, amikor nem aktívak a gombok. |
| PAUSE [4] | – Nyomja meg ezt a gombot a kazetta lejátszás megszakításához. |

A folytatáshoz nyomja meg ismét.

A lejátszás, visszahallgatás

1. Nyomja meg a Ψ /FUNC. gombot [16], amivel kiválasztja a Tape (szalagos kazetta) üzemmódot.
2. A kazetta ajtó lenyitásához nyomja meg a STOP/E:J. gombot. [5]
3. Helyezzen be a szalagos kazettát a nyitott oldalával felfelé a lejátszóba.

4. Zárja be a kazetta ajtaját.
5. Nyomja meg a REW [7] vagy a F.FWD [6] gombot, amivel a szalagot a kedvenc kezdőpontra tekeri.
6. Nyomja meg a PLAY gombot [8], amivel elindul a kazetta lejátszása.
7. Állítsa be a hangerőt a kívánt szintre.

Automatikus STOP funkció

Amikor a szalag lejátszás üzemmódban a végére ér, a készülék automatikusan kikapcsol és a lejátszó minden gombja kiold.

Az URH rádió kezelése

1. Nyomja meg a Ψ /FUNC. gombot [16], amivel kiválasztja az URH rádió hallgatása üzemmódot.
2. Teljes hosszúságra húzza ki a **teleszkópantennát**, így jobb lesz a vétel.
3. Úgy állítsa be a kedvenc rádióadót, hogy a készülék TUN.+ \blacktriangleright [11] vagy a TUN.- \blacktriangleleft [18] gombját megnyomja. A kijelzőn [19] megjelenik a hullámsáv.

Amikor a készülék sztereo jeleket észlel, a kijelzőn megjelenik az „ST” is.

4. Tartsa lenyomva a TUN.+ \blacktriangleright [11] vagy a TUN gombot.- \blacktriangleleft [18] és a készülék addig pásztázza a hullámsávot, amíg talál egy adót.
5. Az FM-üzemmódból való kilépéshez nyomja meg a Ψ /FUNC. gombot [16] és váltson másik üzemmódra.
Tartsa a Ψ /FUNC. gombot [16] lenyomva a készülék kikapcsolásához.

Automatikus állomás tárolás (SCAN/MEMORY)





Ahhoz hogy a vételi tartományon belül megtaláljon egy állomást, nyomja meg a \blacktriangleright /SCAN gombot [9]. Keresés közben a készülék automatikusan elmenti az 1 (P01) memóriahelyel kezdődően a rádióadókat. Használja a MEM+ [10] vagy a MEM- [15] gombokat, amikor Ön az előre beállított rádióadók közül kíván választani.

Manuális állomás tárolás (MEMORY)

1. Nyomja meg a TUN+ \blacktriangleright [11] vagy a TUN- \blacktriangleleft [18] gombot és válassza ki az első kedvenc adóját. Ha Ön a **PROG.M/P-MODE** [13] gombot lenyomva tartja, a kijelzőn [19] villogva megjelenik a „P01”.
2. A MEM+ [10] vagy a MEM- [15] gombbal adja meg a megfelelő memóriahelyet.
3. Nyomja meg a **PROG.M/P-MODE** [13] gombot, amivel befejeződik az adó eltárolása.
4. Tovább rádióadó eltárolásához ismétlje meg a fenti 1-3 lépéseket.
Összesen max. 30 URH-rádióadó tárolható el.

CD MÓD

Ezen a készüléken digitális audio-CD-k, CD-R (digitális audio írható CD) és CD-RW (digitális Audio CD újraírható) játszhatók le.



1. Nyomja meg a /FUNC. gombot [16] és válassza ki CD lemez lejátszása üzemmódot.
2. Nyomja meg a CD lejátszón [3] az OPEN / CLOSE gombot, ami kinyitja az ajtaját. A kijelzőn [19] megjelenik az „OP”.
3. Helyezze be az Audio-CD-t az elejével felfelé a CD lejátszóba.
4. Csukja be a CD lejátszó ajtaját. A kijelzőn villogva látható a „---”. Ezt követően megjelenik a CD-ről lejátszható zeneszámok darabszáma és a lejátszás automatikusan elindul az első számmal (Track 01).
5. Nyomja meg a /SCAN gombot [9] a lejátszás megszakításához. A lejátszás ideje villog a kijelzőn [19].
Nyomja meg újból a /SCAN gombot [9] a folytatáshoz.
6. A CD kivételéhez nyomja meg a  gombot [14], amivel leállítja a lejátszást. Várja meg, amíg a CD lemez teljesen megáll! Nyomja meg a CD lejátszón [3] az OPEN / CLOSE gombot, ami kinyitja az ajtaját. Óvatosan vegye ki a CD-t. Vigyázzon, csakis a két szélénél érintse a CD-t.

Megjegyzés:



Amikor a CD lejátszóban nincs CD vagy olvashatatlan, akkor ez az üzenet jelenik meg a kijelzőn „NO DISC”.

Soha ne nyissa ki a CD ajtaját, miközben hallgatja a CD-t.

Egy zeneszám kihagyása/átugrása

Nyomja meg a TUN.+  [11] vagy a TUN.-  [18] gombot és ugorjon az előző vagy a következő számra. Az épp aktuális zeneszám sorszáma megjelenik a kijelzőn [19].



Egy zeneszám bizonyos részletének lejátszása

1. Tartsa lenyomva a TUN.+  [11] vagy a TUN.-  [18] gombot. Ekkor a készülék az épp akkor hallgatott zeneszámot felgyorsítva játssza le előre- vagy hátrafelé.
2. Amikor Ön megtalálta a kívánt zenei részletet, egyszerűen engedje fel a gombot. A készülék ekkor visszaáll a szokásos lejátszási sebességhez.

A lejátszás programozása

Amikor áll a CD, akkor lehet beprogramozni a CD-n lévő zeneszámokat.

A memóriában max. 20 zeneszámot lehet tetszés szerinti sorrendben eltárolni.



1. Amikor áll a CD, nyomja meg a **PROGM/P-MODE** [13] gombot. A kijelzőn villog a „PROC” és ez látható: „P01”.
2. Használja a TUN.+  [11] vagy a TUN.-  [18] gombot és programozza be az első számot egy bizonyos memóriahelyre. Nyomja meg a **PROG.M/P-MODE** [13], amivel eltárolja a zeneszámot. A kijelzőn megjelenik a következő memóriahely.
3. Ismétlje meg az 1. és 2. lépéseket a többi zeneszám beprogramozásához.
4. Nyomja meg a /SCAN gombot [9], amivel az elejéről kezdi lejátszani

az eltárolt zeneszámokat.

5. Nyomja meg a ■ gombot [14], amivel leállítja a beprogramozott zeneszámok lejátszását. A programhelyek törléséhez nyissa ki a CD ajtaját [3].

Lejátszás mód

A lejátszási mód megváltoztatásához nyomja meg a **PROG.M/P-MODE** [13] gombot a lejátszás közben. Az LCD kijelző az aktuális „P-Mode“ (lejátszási módot) mutatja.

1. Nyomja meg a **PROG.M/P-MODE** [13] gombot egyszer, ekkor a  villog a kijelzőn. Az aktuális zeneszámot mindaddig ismétli, amíg Ön a ■ gombot [14] meg nem nyomja.
2. Nyomja meg a **PROG.M/P-MODE** [13] gombot kétszer, ekkor a  folyamatosan látható a kijelzőn. A készülék mindaddig ismétli a CD-n lévő összes zeneszámot, amíg Ön a ■ gombot [14] meg nem nyomja.
3. **RANDOM-Play** (véletlen lejátszás): nyomja meg a **PROG.M/P-MODE** [13] gombot és várja meg, amíg az „RDM“ üzenet folyamatosan látható lesz. A Zufallswiedergabe (véletlen lejátszás) automatikusan a következő zeneszámmal indul.
4. **INTRO-Play** (rövid bemutató lejátszása): nyomja meg a **PROG.M/P-MODE** [13] gombot és várja meg, amíg az „INTRO“ üzenet folyamatosan látható lesz. Elindul az Intro-lejátszás és minden zeneszámból csak 10 másodperc hallható.
5. A lejátszási mód megváltoztatásához nyomja meg a **PROG.M/P-MODE** [13] gombot és várja meg, amíg mind a két fenti üzenet eltűnik.

Az AUX-IN csatlakozó használata

Ez a készülék egy speciális AUX-IN aljzattal rendelkezik. Erre az aljzatra más audio forrásokat is csatlakoztathat, majd azokat erősítéssel játssza le.

1. Nyomja meg a /FUNC. gombot [16] és válassza ki az AUX használata üzemmódot.
2. Dugja be az „AUX IN“ aljzatba [22] a zenét szolgáltató készülék összekötő kábelét (Φ3.5mm).
3. Állítsa be a kívánt hangerőt.
4. Most pedig csatlakoztassa az összekötő kábel másik végét pl. egy MP3 lejátszóhoz és hallgassa meg a kedvenc dalait.

Fontos tudnivaló: A csatlakoztatott készüléken is be kell állítani/ellenőrizni a hangerőt.

COMPACT DISC Fontos tudnivalók

1. Mindig a mellékelt ábrán látható jelöléssel ellátott CD-t használjon..

COMPACT

DIGITAL AUDIO

2. Hogyan bánjunk helyesen a CD lemezzel?

- Vegye ki a CD-t a tokjából és tegye be a lejátszóba.
- Ne érintse meg a tükröző oldal felületét.
- Ne ragasszon rá papírt és ne írjon semmit a felületére.
- Ne hajlítsa meg a CD-t.



3. Tárolás

- Tartsa a tokjában a CD-t.
- Ne tegye ki a CD-t a közvetlen napsütésnek, magas hőmérsékletnek, páratartalomnak vagy pornak.



4. Tisztítás

- Ha beszennyeződött a CD, akkor puha kendővel törölje le róla a port, koszt vagy az ujjlenyomatot.
- A CD-t mindig a közepétől kifelé szokás tisztítani.

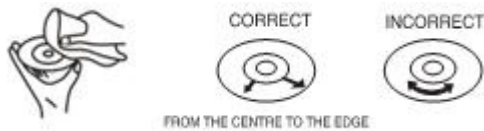

- Soha ne használjon benzolt, hígítót, tisztító folyadékot vagy antisztatikus sprayt.
- Feltétlenül zárja be a CD lejátszó ajtaját, hogy ne kerüljön por az olvasófejre.
- Ne érintse meg az olvasófejet.

MŰSZAKI ADATOK

Általános információk

| | |
|-------------------|---|
| Áramellátás | AC100-240V -60/50Hz DC 9V (1,5V UM-2/C x 6 db) |
| Energiaszükséglet | 13 Watt |
| Méretetek | 230(L) x 216(W) x 115(H) mm |
| Üzemi hőmérséklet | +5°C-+35°C |

Rádió

| | |
|---------------------|-------------------|
| Rádió vételi sáv | FM |
| Frekvenciatartomány | FM 87.5 – 108 MHz |

CD (Compact Disc)

| | |
|-----------------------------|-----------------------|
| lézeres optikai letapogatás | 3 nyalábos lézersugár |
| Frekvencia léptetés | 100Hz – 16KHz |

Audio (hang)

| | |
|-------------------------|-------------|
| max. zenei teljesítmény | 2 x 12 Watt |
| AUX – aljzat | Φ3.5mm |
| Fejhallgató aljzat | Φ3.5mm |

Tartozékok

| | |
|---------------------|----|
| Használati útmutató | 1x |
| AC kábel | 1x |

Az adatokra nincs szavatosság.

A kivitel és a specifikáció előzetes tájékoztatás nélküli módosításának a joga fenntartva.

Egyszerűsített EU konformitási nyilatkozat

Az UltraMedia GmbH & Co. Handels KG ezennel kijelenti, hogy a RCR2260 típusú rádióátviteli rendszer megfelel a 2014/53/EU irányelv követelményeinek.

Az EU-megfelelőségi nyilatkozat teljes szövegét a következő e-mail címen lehet bekérni.

info@ultramedia.de

Sok örömet kívánunk Önnek a készülékhez.

Az UltraMedia csapata



TUDNIVALÓK AZ ELEMEK ÁRTALMATLANÍTÁSÁRÓL:

Az elemeket és akkukat tilos a háztartási hulladékkal együtt kidobni!

A TÖRVÉNY ÉRTELMÉBEN MINDEN FELHASZNÁLÓ KÖTELES MINDEN ELEMET ÉS AKKUT - TEKINTET NÉLKÜL A KÁROSANYAG TARTALOMRA - A LAKÓHELYÉN LÉVŐ GYŰJTŐHELYEN VAGY A FORGALMAZÓNÁL KÖRNYEZETBARÁT ÁRTALMATLANÍTÁSRA LEADNI.

Kérjük, hogy az elemeket és az akkukat csak lemerített állapotban adja le!

***) JELÖLÉS :**

Cd = kadmium,

Hg =higany,

Pb = ólom.

FONTOS TUDNIVALÓK A HULLADÉKKEZELÉSRŐL



Ez a terméken vagy az útmutatóban látható szimbólum azt jelenti, hogy a használt készüléket, valamint az elektromos és elektronikus alkatrészeket az életciklusuk végén a háztartási hulladéktól elkülönítve kell ártalmatlanítani. Az EU-ban szelektív gyűjtőrendszerek segítik az újrahasznosítást. További információkért forduljon a helyi hatósághoz vagy ahhoz a kereskedőhöz, akitől a készüléket vásárolta.