

Használati útmutató

Napelemes kerti lámpa mozgásérzékelővel

Rend. sz.: 2338747

Rendeltetésszerű használat

A termék dekorációs célokra alkalmas, mevilágításra nem. Ez a termék beépített PIR érzékelővel rendelkezik. 6 db LED a fényforrás. A fény sötétedéskor automatikusan bekapcsolódik. Az összes LED rövid ideig felviláglik, ha a PIR érzékelő aktiválódik. A termék akkumulátorral működik, amit napközben a beépített napelem tölt fel.

A termék háza IP44 szintű védelemnek felel meg. Fröccsenő víz ellen védett és kültéri használatra alkalmas. Ne merítse vízbe!

Biztonsági és engedélyezési okokból tilos a készüléket átalakítani és/vagy módosítani. Ha a terméket az előbbiekben leírtaktól eltérő célokra használja, a termék károsodhat. Ezen kívül a nem megfelelő használat rövidzárlatot, tüzet vagy más veszélyeket okozhat. Figyelmesen olvassa el, és gondosan őrizze meg a használati útmutatót. Ha a készüléket továbbadja, adja hozzá a használati útmutatót is.

Ez a készülék megfelel az európai és a nemzeti törvényi követelményeknek. Az útmutatóban előforduló cégnevek és terméknevezések a mindenkori tulajdonos védjegyei. Minden jog fenntartva.

A szállítás tartalma

- Napelemes kerti lámpa PIR érzékelővel (1 db behelyezett akkumulátorral)
- 1 db lámpa talp
- 2 db leszűrő csövek
- 4 db csavar és 4 db tiplli
- Használati útmutató

A legújabb használati útmutatók

Töltse le a legújabb változatokat a www.conrad.com/downloads web-oldalról, vagy szkennelje be az ott található QR-kódot. Kövesse a web-oldal útmutatásait.



Jelmagyarázat



A háromszögbe foglalt felkiáltójel különleges tudnivalókra hívja fel a figyelmet. Mindig figyelmesen olvassa el ezeket az információkat.



A termék III. érintésvédelmi osztályú.



A nyíl szimbólum különleges információkra és kezelési tanácsokra utal.

Biztonsági előírások



Figyelmesen olvassa el a Kezelési utasítást és különösen a biztonsági előírásokat tartsa be. Ha Ön figyelmen kívül hagyja a készülék szabályszerű használatára vonatkozó, jelen Kezelési utasításban ismertetett biztonsági tudnivalókat és információkat, nem vállalunk felelősséget az ebből adódó személyi sérülésért vagy dologi károkért. Ezen felül érvényét veszíti a szavatosság/garancia is.

a) Általános tudnivalók

- Ez a készülék nem gyerekjáték. Tartsa távol gyermekektől és háziállatoktól.
- Ne hagyja a csomagolóanyagot szabadon hozzáférhető helyen, mert veszélyes játékszerré válhat kisgyermek kezében.
- Óvja a terméket szélsőséges hőmérsékletektől, erős rázkódásoktól, éghető gázoktól, gőzöktől és oldószerektől.
- Ne tegye ki a készüléket mechanikai igénybevételnek.
- Ha a készülék már nem használható biztonságosan, akkor helyezze üzem kívül és akadályozza meg, hogy valaki véletlenül ismét használatba vegye. A biztonságos használat már nem lehetséges, ha a készülék
 - látható sérülést szenvedett,
 - már nem működik rendeltetésszerűen,
 - hosszabb időn keresztül kedvezőtlen körülmények között volt tárolva, vagy
 - a szállítás során jelentős igénybevételnek volt kitéve.
- Mindig óvatosan bánjon a készülékkel. A termék már kisebb rázkódástól, ütéstől vagy akár kisebb magasságból leejtve is károsodhat.
- Ne zárja rövidre az akkut.
- Ha bizonytalan lenne a kocsai használatával vagy biztonságával kapcsolatban, forduljon szakemberhez.
- A karbantartási-, beállítási és javítási munkákat kizárólag szakemberrel, vagy engedélyezett szakmühellyel végeztesse.
- Ha még lenne olyan kérdése, amelyre ebben a használati útmutatóban nem talált választ, forduljon a műszaki vendégszolgálatunkhoz, vagy más szakemberhez.

b) LED-világítás

- Figyelem, LED-világítás:
 - Ne nézzen bele közvetlenül a LED fényébe!
 - Se közvetlenül, se optikai eszközön keresztül ne nézzen bele a fénycsóvába!

c) Akkuk



- Az akkumulátor berakásakor ügyeljen a helyes polarításra.
- Vegye ki az elemeket/akkumulátorokat, ha a készüléket hosszabb ideig nem használja, hogy megelőzze a kifolyásuk által okozott károkat. A kifolyt vagy sérült akkuk a bőrrel érintkezve marási sérüléseket okozhatnak. Ha sérült elemekkel/akkukkal kell foglalkoznia, viseljen védőkesztyűt.
- Az akkumulátorokat úgy tárolja, hogy gyerekek ne férhessenek hozzájuk. Az akkumulátorokat ne hagyja szanaszét heverni, mert gyerekek vagy háziállatok lenyelhetik őket.
- Az akkukat minden körülmények között tilos szétszedni, rövidre zárni vagy tűzbe dobni. Soha ne próbáljon meg feltölteni nem tölthető elemeket! Ilyen esetben robbanásveszély áll fenn!

Kezelőelemek és alkatrészek

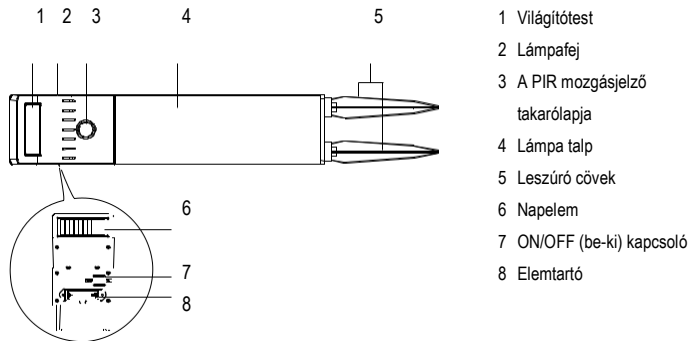

A készülék helye

- A töltés optimalizálásához a napelemet (6) olyan helyre tegye, ahol maximális a napsütés. Ne helyezze a napelemet árnyékba vagy tető alá.
- Ne telepítse a terméket más fényforrások közvetlen közelébe (pl. kerti- vagy utcai lámpák), mert ekkor nem kapcsol be automatikusan sötétedéskor.
- A készülék alkalmas nem védett kültéri területre. Ne merítse vízbe!

a) Mozgásérzékelő

Mozgásérzékelés:

- Akkor működik a legjobban, ha az észlelendő objektum elhalad az érzékelő előtt.

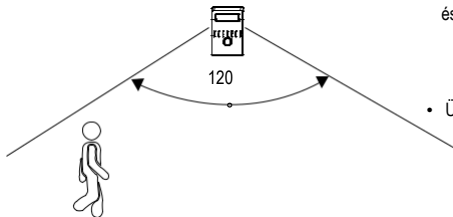

- Üveg mögötti szerelés esetén a funkciót befolyásolja az üveg.

Felszerelés

A termék az együtt szállított leszűrő csövekre vagy a padlón rögzíthető.

a) 1. opció: rögzítés a leszűrő csöveken

1. Szerelje össze a lámpatestet (2), a lámpa talpat (4) és a két leszűrő csövet (5) a lenti ábra szerint.
2. Dugja be a leszűrő csöveket egy sima és megfelelően szilárd talajba (pl. földbe). A köves talaj megsértheti a leszűrő csöveket. Ügyeljen arra, hogy a leszűrő csövek biztosan álljon és ne tudjon megbillenni. Tartsa fixen a lámpatalpat a behelyezéskor. Ne a világítótestnél fogja meg. Ezzel elkerülheti a világítótest megsérülését.

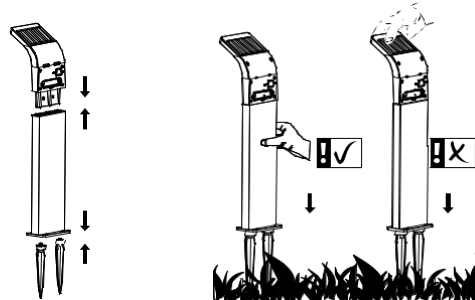

b) 2. opció: rögzítés a padlón



Fúraskor, illetve a csavarok meghúzásakor figyeljen arra, hogy a szerelési felület alatt ne legyenek vezetékek, drótok vagy csövek. Egy elektromos vezeték véletlen átfúrása életveszélyes áramütés veszélyével jár.

1. Keressen egy fix és kemény alapot. Használja a lámpatalp (4) alján lévő négy lyukat arra, hogy megjelölje a négy lyuk helyét a felületen. Fúrjon ezután négy lyukat a megjelölt helyekre.
2. Rögzítse a padlóhoz a lámpatalpat az együtt szállított csavarokkal és tiplikkel. Helyezze be a négy tiplit a négy kifúrt lyukba, majd egyenként csavarozza be a csavarokat.

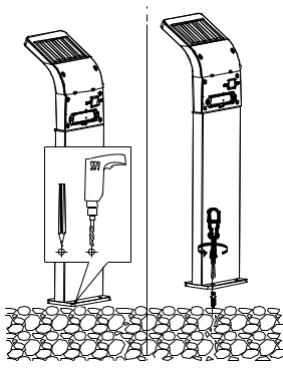

Napelemes töltés

Az első használatkor vagy ha túl sokáig kevés volt a napsütés, az akkut teljesen fel kell tölteni.

- A terméknek bekapcsolt állapotban kell lennie, hogy az akku töltődhessen.
- Kapcsolja ki a terméket mielőtt besötétedik, ezzel megakadályozhatja, hogy teljesen lemerüljön az akku.
- A következő napon napkelte után kapcsolja be újra a készüléket, hogy folytatódhasson az akkumulátor töltése.

Kezelés

- Ha a megvilágítás erőssége ≤ 10 lux (pl. sötétedéskor a LED-es lámpa automatikusan bekapcsolódik (2 LED világít).
- Ha a beépített mozgásérzékelő bekapcsol, akkor a LED-es fény erősebb lesz (6 LED világít).
- Ha a környezeti fényerő eléri egy bizonyos fényerő fokozatot, a LED-es fény kialszik.

a) Mozgásjelző

- A mozgásérzékelés aktiválódik, ha a fényerő 10 lux alá csökken.
- Ha a mozgásérzékelés aktív, akkor a 6 LED a mozgás befejezését követően is még egy ideig tovább világít. Ezután a sötétben 2 LED marad bekapcsolva.

b) Tudnivalók az akku használatához és töltéséhez

- Az akku esős időben nyolc óra alatt tölthető fel teljesen, ezáltal a termék kb. nyolc órán keresztül képes világítani.
- Tartsa tisztán a napelemet. A napelemet elfedő por és kosz csökkenti a töltési hatékonyságot.
- Ha hosszabb ideig elmarad az akku töltéséhez megfelelő mennyiségű napfény, az akku teljesen lemerülhet. Az akku tönkremehet, ha hosszabb ideig nem történik meg a töltése. Javasoljuk, hogy kapcsolja ki a terméket, hogy ne merüljön le teljesen az akku.
- A hideg hőmérsékletek negatív hatással vannak az akku élettartamára. Egy hosszú, hibamentes működés garantálásához javasoljuk, hogy kapcsolja ki a terméket és tárolja azt egy száraz, meleg helyen, ha nem használja. Ekkor mindig kapcsolja ki a terméket.
- A termék eltevése előtt kivetheti az akkut és egy megfelelő akkutöltővel feltöltheti azt. Vegye figyelembe a használati útmutató összes tudnivalóját az akku kivételével vagy cseréjével kapcsolatban.

c) Akki kivétele/behelyezése

- Cserélje ki az akkut, ha a világítási idő a megfelelően töltött akku ellenére is jelentősen csökken.
Az akku cseréjekor vigyázzon arra, hogy ne kerüljön nedvesség az akkutartó belsejébe.

1. Kapcsolja ki a készüléket (7).
2. Oldja ki az akkutartó (8) két csavarját egy megfelelő csavarhúzóval.
3. Vegye ki az akkutartót.
4. Vegye ki az akkut és helyezzen be a tartóban jelzett polarításoknak megfelelően egy újat.

 Csak ugyanolyan típusú és specifikációjú akkut használjon, mint ami a "Műszaki adatok" fejezetben meg van adva.

5. Helyezze vissza az akkutartót és csavarozza vissza a két csavart.

Problémamegoldás

Probléma	Megoldás
A fény nem kapcsol be automatikusan.	<ul style="list-style-type: none"> • A közelben olyan fényforrás van, ami zavarja a készüléket. Ügyeljen arra, hogy a termék sötétben legyen, hogy a fény aktiválódhasson. • A be-/kikapcsoló OFF állásban van. Állítsa a kapcsolót ON-ra.
A fény csak rövid ideig kapcsolódik be.	<ul style="list-style-type: none"> • Ha hosszabb ideig kevés a napsütés (pl. felhős időjárás esetén vagy télen), az akku napközben kevésbé töltődik. Javasoljuk, hogy az akkut egy kereskedelemben kapható töltővel töltsse fel. • Az akku öreg és nem tud elegendő töltést tárolni már. Cserélje ki egy új akkura.
A fény erősebb lesz.	<ul style="list-style-type: none"> • Olvassa el a "Napelemes töltés" és a "Kezelés - b) Tudnivalók az akku használatáról és töltéséről" fejezeteket.

Ápolás és tisztítás

- Ne használjon agresszív tisztítószerket, alkoholt vagy más kémiai oldószert, mert ezek a ház sérüléséhez és hibás működéshez vezethetnek.
- Soha ne irányítson egy vízsugarat, pl. egy nagy nyomású tisztító sugarát a termékre.
- A készülék az alkalmankénti tisztításon kívül nem igényel karbantartást.
- Tisztítás előtt hagyja alaposan lehűlni a készüléket.
- A terméket csak egy tiszta, puha és száraz ruhával tisztítsa. Makacs szennyeződés esetén nedvesítse meg a kendőt langyos vízzel.
- Ha szükséges, távolítsa el a port a napelemtől, különben a töltőáram csökkenhet.

Eltávolítás

a) Készülék

 Az elektronikus készülékek újrahasznosítható anyagok, ezért nem valók a háztartási hulladék közé. Az elhasználtott készüléket távolítsa el az érvényes törvényi szabályozásnak megfelelően.

 Vegye ki előbb a benne lévő akkumulátort, és elkülönítve távolítsa el.

b) Akkuk

 Végfelhasználóként a törvény (telepekről szóló rendelet) kötelezi arra, hogy minden elhasznált akkumulátort szolgáltatson vissza. Tilos ezek eltávolítása a háztartási szeméttel együtt!

Károsanyag tartalmú akkukon a mellékelt szimbólumok láthatók, amelyek szemét útján való eltávolítás tilalmára utalnak. A jelölések a nehézfém-tartalomra vonatkoznak: Cd=kadmium, Hg=higany, Pb=ólom (a jelölés az akkumulátorokon, pl. a balra látható szeméttartály-szimbólum alatt látható).

Az elhasznált akkumulátorokat és elemeket térítésmentesen leadhatja a lakóhelyén lévő gyűjtőhelyeken, szaküzleteinkben vagy minden olyan helyen, ahol akkumulátorokat árusítanak.

Ezzel Ön eleget tesz a törvényi kötelezettségeinek és hozzájárul a környezet védelméhez.

Műszaki adatok

Áramellátás.....	3,7 V, 800 mAh, 14500 akku
Napelem.....	5 V, 130 mA, monokristályos
Fényforrás.....	LED
LED-ek száma.....	6 darab
LED élettartam.....	25000 óra
Töltési idő.....	8 óra (optimális körülmények között)
Világítási idő.....	max. 8 óra, teljesen feltöltött akkuval
Fényerő.....	max. 70 lm
Világítás bekapcsolási küszöb.....	≤ 10 lux
PIR érzékelő.....	észlelési szög: 120°, észlelési tartomány: max. 5 m
Színhőmérséklet.....	6000 K
Védettség.....	IP44
Érintésvédelmi osztály.....	III
Be-/kikapcsoló.....	igen
Anyag.....	ABS + PC + alumínium
Üzemi- és tárolási feltételek.....	-20 ...+40 °C, ≤ 100 % rF (nem kondenzálódó)
Méret (Sz x Ma x Mé).....	110 x 500 x 105 mm
Súly.....	659 g

Ez a Conrad Electronic SE kiadványa, Klaus Conrad Str. 1, D-92240 Hirschau (www.conrad.com). Minden jog fenntartva, beleértve a fordítás jogát is. Bármilyen reprodukcióhoz, pl. fénymásolathoz, mikrofilm-felvételhez vagy elektronikus adatfeldolgozó készüléken történő feldolgozáshoz a kiadó írásbeli engedélyre van szüksége. Az utánnyomás, még kivonatos formában is, tilos. A kiadvány megfelel a nyomtatás idején fennálló műszaki szintnek.