

 **PRINCESS®**

Használati útmutató



Deluxe XXL digitális forrólevegős fritóz

01.182060.01.001

A KÉSZÜLÉK RÉSZEI

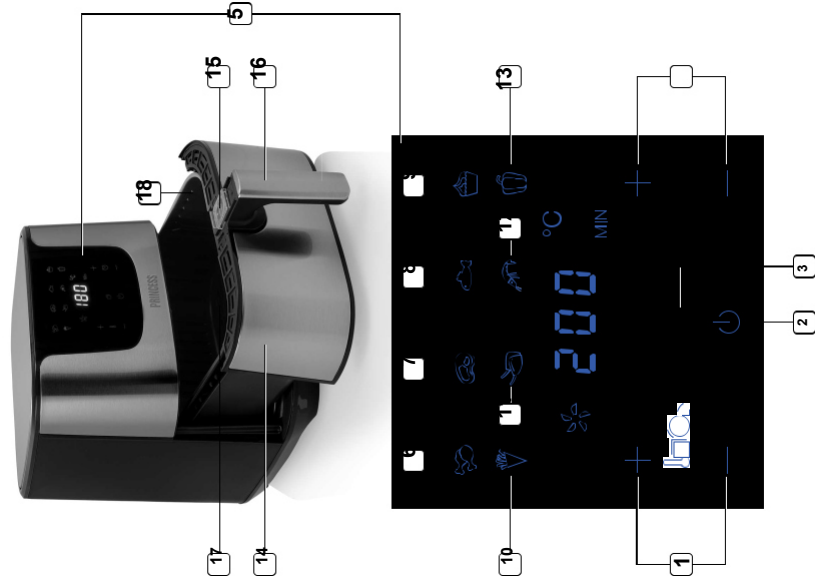

## **BIZTONSÁG**

- A biztonsági előírások figyelmen kívül hagyása esetén a gyártó nem vállal felelősséget a károkért.
- Ha a hálózati kábel sérült, akkor a vezeték elkerülése érdekében a gyártónak, az ügyfélszolgálatnak vagy hasonlóan szakképzett személynek a sérült kábelt ki kell cserélnie.
- Soha ne mozgassa a készüléket a kábel húzásával, és győződjön meg arról, hogy a kábel nem tud összegabalyodni.
- A készüléket sík, stabil felületre kell felállítani.
- Ez a készülék csak háztartási felhasználásra és arra a célra alkalmazható, amelyre készült. A legrosszabb esetben az étel meggyulladhat. (Ne használjon egy teáskanálnál több olajat, ne használjon olyan húst, amely túl sok zsírt bocsát ki magából, vagy főzővizet).
- A készüléket nem használhatják 8 évnél fiatalabb gyerekek. Ezt az eszközt 8 év feletti gyerekek és csökkent fizikai, érzékszervi vagy szellemi képességekkel rendelkező, illetve elegendő tapasztalattal és/vagy ismeretekkel nem rendelkező személyek csak abban az esetben használhatják, ha biztosított a felügyeletük,

vagy megfelelő tájékoztatást kaptak a készülék biztonságos használatáról és tisztában vannak a készülék használatával kapcsolatban keletkező veszélyekkel. Gyermek a készülékkel nem játszhatnak. Tartsa a készüléket és a hálózati kábelt 8 év alatti gyermekek által el nem érhető helyen. Tisztítási és karbantartási munkákat gyerekek nem végezhet, kivéve, ha elmúlt 8 éves, és felügyelet alatt áll.

- Az áramütés elkerülése érdekében ne merítse a kábelt, a dugót vagy a készüléket vízbe vagy más folyadékba.
- A készüléket csak (I-es kategóriához való) földelt csatlakozójához csatlakoztassa.
- FIGYELEM: Ha a felületen repedés van, kapcsolja ki a készüléket az áramütés elkerülése érdekében.
- Tartsa a készüléket és a hálózati kábelt 8 év alatti gyermekek által el nem érhető helyen.
- A hozzáférhető felületek hőmérséklete működés közben magas lehet.

- A készüléket nem szabad külső időzítővel vagy külön távvezérlő rendszerrel működtetni.



- A logóval jelölt felületek használat közben felforrósodhatnak.
- Ne tegyen tárgyakat a készülékre, és mindig biztosítson a készülék körül 10 cm szabad teret, hogy a levegő akadálytalanul áramolhasson.
- A sütési folyamat után hagyja kihűlni a készüléket; az időzítő lejárásakor a lehűlési folyamat automatikusan aktiválódik. Ne húzza ki a készüléket a hálózatról a lehűlési folyamat befejezése előtt, különben a visszamaradó forró levegő károsíthatja a készüléket.
- A készülék a háztartási felhasználásra és hasonló alkalmazásokra készült, például:

- Üzletek, irodák és más ipari/kereskedelmi munkahelyek konyhájában a dolgozók számára,
- hotelek, motelek és más lakóhelyek vendégei számára,
- panziókban,
- farmokon.

**ŐRIZZE MEG EZT A HASZNÁLATI ÚTMUTATÓT!  
CSAK HÁZTARTÁSI HASZNÁLATRA!**

#### **Tisztítás és karbantartás**

- Tisztítás előtt húzza ki a hálózati dugót, és várjon, amíg a készülék kihűl.
- Ne merítse vízbe vagy más folyadékba a készüléket. A készülék nem alkalmas mosogatógépben való tisztításra.
- A kosarat és a tartályt forró vízzel, egy kevés mosogatószerrel és egy nem sűrűlő hatású szivaccsal tisztítsa. A kosár és a tartály nem alkalmas mosogatógépben való tisztításra.
- Ha a kosárhoz vagy a tartály aljához szennyeződés tapad, töltsse fel a tartályt forró vízzel és egy kevés mosogatószerrel. Tegye be a kosarat a tartályba, és hagyja a tartályt és a kosarat kb. 10 percig ázni.

- Használjon a készülék tisztításához megnedvesített törülőruhát. Ne használjon erős vagy súroló hatású tisztítószer, edénytisztítót vagy acélgapopot. Ezek károsíthatják a készüléket.

### A KÉSZÜLÉK RÉSZEI

1	Hőmérsékletbeállító gombok	10	Hasábburgonya
2	Be-/kikapcsoló gomb	11	Hűsütés program
3	Üzem módválasztó gomb	12	Tenger gyümölcsei/ rákfélék program
4	Időbeállító gombok	13	Zöldség program
5	LCD-kijelző	14	Sütőkosár
6	Számyasok program	15	Kosárkioldó gomb
7	Húsprogram	16	Fogantyú
8	Halprogram	17	Tartály
9	Tesztasütés program	18	Szellőzőnyílások

- Állítsa a készüléket stabil, vízszintes és sík felületre. Ne állítsa a készüléket nem hőálló felületre.
- Tegye be a kosarat megfelelő módon a tartályba.
- A készülék első bekapcsolásakor enyhe szagképződés előfordulhat. Ez normálisnak tekinthető. Gondoskodjon megfelelő szellőzéstől. Ez a szag csak rövid ideig érezhető, és hamarosan megszűnik.
- **Ez a fritőz forró levegőt használ. Ne töltsse meg a tartályt olajjal vagy sütőzsírral.**
- **Ne tegyen tárgyakat a készülékre, és mindig biztosítson a készülék körül 10 cm szabad teret, hogy a levegő akadálytalanul áramolhasson.**
- **Megjegyzés: Az optimális eredmény elérése érdekében chips készítésekor maximum 1500 g mennyiséget javasolunk.**
- **MEGJEGYZÉS: A sütési folyamat után hagyja kihűlni a készüléket; az időzítő lejárásakor a lehűlési folyamat automatikusan aktiválódik. Ne húzza ki a csatlakozódugót az aljzattól a lehűlés befejezése előtt, különben a visszamaradó forró levegő károsíthatja a készüléket.**

### HASZNÁLAT

- Csatlakoztassa a hálózati dugót földelt csatlakozójáratba.
- Óvatosan húzza ki a tartályt a forró levegős fritőzből.
- Tegye a hozzávalókat a kosárba.
- Tolja vissza a tartályt a forró levegős fritőzbe.
- Soha ne használja a tartályt a kosár nélkül.

### AZ ELSŐ HASZNÁLATBA VÉTEL ELŐTT

- Távolítsa el a csomagolóanyagokat.
- Vegye le a címkéket vagy táblákat a készülékről.
- Tisztítsa meg a kosarat és a tartályt forró vízzel, egy kevés mosogatószerrel és egy nem súroló hatású szivaccsal.
- Törölje át a készülék belsejét és külsejét nedves ruhával.

- Ne érintse meg a tartályt használat közben és rövid ideig használat után, mert a tartály nagyon felforrósodik. A tartályt csak a fogantyújánál fogva tartsa.
- Az alábbi 8 sütési program áll rendelkezésre: szárnyasok, hús, hal, tésztasütés, hasáburgonya, hússütés, tenger gyümölcsei/rákfélék és zöldség. Válassza ki az üzemmódválasztó gombbal a kívánt programot.
- A be-/kikapcsoló gomb megnyomásakor a forrólevegős fritőz elindítja a megfelelő programot. Ha rossz programot választott ki, a be-/kikapcsoló gomb megnyomásával a programot megszakíthatja. A készülék 20 másodperc után leáll. Ezután kiválaszthat egy másik funkciót. A kiválasztott program az idő és a hőmérséklet módosításával is beállítható.
- Az időt az időzítő vezérlőgombokkal lehet beállítani. Az időzítő vezérlőgombok egyszerű lenyomásával a sütési időt egy perccel növelheti vagy csökkentheti. Az idő gyorsabb állításához tartsa lenyomva az egyik gombot. Az időzítőt 1 és 60 perc között állíthatja be.
- A hőmérsékletet a hőmérséklet-szabályzó gombokkal állíthatja. A hőmérséklet-szabályzó gombok egyszeri megnyomásával a hőmérsékletet 5 fokkal növelheti vagy csökkentheti. A hőmérséklet gyorsabb állításához tartsa lenyomva az egyik gombot. A hőmérséklet 80 és 200 fok között állítható.
- A készülék funkció kiválasztása nélkül is elindítható. Állítsa be az időt és a hőmérsékletet az időzítő és a hőmérséklet-szabályzó gombbal, majd nyomja meg a be-/kikapcsoló gombot.
- Ha sütés közben kihúzza a tartályt, a készülék automatikusan kikapcsolódik. Amikor visszateszi a tartályt, a program folytatódik.
- Bármelyik program törlesztéshez nyomja meg a be-/kikapcsoló gombot. A készülék 20 másodperc után kikapcsolódik.
- A forrólevegős sütési folyamat közben a fűtési folyamat közben villog a fűtésjelző lámpa; a beállított hőmérséklet elérésekor a fűtésjelző lámpa folyamatosan világít. Ha a hőmérséklet a beállított hőmérséklet alá csökken, a fűtésjelző lámpa ismét villogással jelzi, hogy a fűtési folyamat a beállított hőmérséklet elérése érdekében ismét elindult.
- A tartály alján összegyűlik az ételből származó felesleges olaj. Egyes hozzávalók esetében az elkészítési idő felénél fel kell rázni a tartályt. A hozzávalók felrázásához a tartályt húzza ki a fogantyúnál fogva a készülékből, és rázza fel. Ezután tolja vissza a tartályt a forrólevegős fritőzbe. Rázás közben ne nyomja meg a kosárkioldó gombot.
- Amikor az időzítő hangjelzését hallja, a beállított előkészítési idő letelt. A készülék 20 másodperc után kikapcsolódik. Húzza ki a tartályt a készülékből, és tegye le egy hőálló felületre.

DE









## PRINCESS® Használati útmutató

- Ellenőrizze, hogy az étel elkészült-e. Ha az étel még nincs kész, egyszerűen tolja vissza a tartályt a készülékbe, és állítsa be az időzítőt néhány perccel hosszabb időre.
- Kisméretű hozzávalók kivételéhez (pl. hasábburgonyához) nyomja meg a kosárlódó gombot, és emelje ki a kosarat a tartályból. Ne fordítsa meg a kosarat, amíg a tartály még rögzítve van, mert akkor a tartály alján összegyűlt felesleges olaj ráfolyik a kosár tartalmára.
- Űrítse a kosarat egy tábla vagy egy tányérra. Amikor egy adag befejeződik, a forrólevegős sütő azonnal készen áll a következő adag elkészítésére.

### Tipppek

- Ha az elkészítési idő alatt a kisebb méretű hozzávalókat felrázza, javul a végeredmény, és elkerülhető az étel egyenetlen sülése.
- A friss krumplihoz adjon egy kevés olajat, így az eredmény ropósabb lesz. Az olaj hozzáadása után néhány percig süsse a burgonyahasábokat a forrólevegős fritőzben.
- Ne készítsen nagyon zsíros ételeket, például szószokat a forrólevegős sütőben.
- Tegyen a kosárba egy sütőformát vagy sütőedényt torta vagy quiche sütéséhez, vagy ha törekeny vagy töltött ételeket szeretne sütni.
- A forrólevegős sütőt az ételek felmelegítésére is használhatja. Az ételek felmelegítéséhez állítsa a hőmérsékletet 150°C-ra legfeljebb 10 percre.
- A sütési idő a hasábburgonya mennyiségétől és típusától, valamint a hőmérséklettől függően változhat.

## PROGRAMTÁBLÁZAT

Program	Szimbólu m	Standardhőmérséklet/ idő
Szárnycs		180 °C/25 perc
Hús		180 °C/15 perc
Hal		180 °C/20 perc
Tésztaütés		160 °C/40 perc
Hasábburgonya		200 °C/20 perc
Hűssütés		180 °C/15 perc
Tenger gyümölcsei/ Rákfélék		180 °C/12 perc
Zöldiség		160 °C/15 perc

## KÖRNYEZETVÉDELME



Tilos a használt háztartási gépeket a normál háztartási hulladékba tenni, ehelyett az elektromos és elektronikai hulladékok gyűjtőhelyén újrahasznosítás céljából le kell adni. A készüléken, a használati útmutatóban és a csomagoláson látható szimbólum ennek fontosságára hívja fel a figyelmet. A készülékhez felhasznált anyagok újrahasznosíthatók. A használt háztartási készülékek újrahasznosításával Ön is hozzájárul a környezet védelméhez. A helyi hatóságoknál érdeklődhet a gyűjtőhelyekkel kapcsolatban.