



Gyártó

Wörlein GmbH
Gewerbestr. 12
D 90556 Cadolzburg
NÉMETORSZÁG

Tel.: +49 9103/71670
Fax.: +49 9103/716712
Email: info@soundmaster.de
Web: www.soundmaster.de





IR6500

MEGJEGYZÉSEK A KÖRNYEZETVÉDELMEHÉZ



Ezt a készüléket az élettartama végén nem szabad a háztartási hulladékba tenni, hanem le kell adni az elektromos és elektronikus készülékek újrahasznosítására szolgáló gyűjtőhelyek egyikén. Ezt jelzi a készüléken, a használati útmutatón vagy a csomagoláson elhelyezett szimbólum.

Az anyagok jelölésüknek megfelelően újrahasznosíthatók. A használt készülékek és csomagolóanyagok újrafelhasználásával, anyagainak újrafelhasználásával vagy más módon történő hasznosításával tevékenyen hozzájárul környezetünk védelméhez. Az ingyenes hulladékleadás előtt adott esetben vegye ki ehhez az elemeket, törölje a személyes adatokat, és tájékozódjon az önkormányzatnál a területileg illetékes hulladékgyűjtő pontról.

	VIGYÁZAT	
Áramütés veszélye		
Ne nyissa fel a készüléket!		
Az áramütések elkerülése érdekében nem szabad felnyitni a készüléket. A készülék nem tartalmaz a felhasználó által karbantartható vagy javítható alkatrészeket, a karbantartási és javítási munkákat csak szakszemélyzet végezheti.		



Ez a szimbólum azt jelzi, hogy a készülék belsejében veszélyes feszültség van, amely áramütést okozhat.



Ez a szimbólum a készülékkel kapcsolatos fontos kezelési és karbantartási tudnivalókra hívja fel a figyelmet.



A használt elemek veszélyes hulladéknak minősülnek, és NEM tehetők a háztartási hulladékba! Mint végfelhasználó, függetlenül a károsanyag-tartalomtól*) törvényileg kötelezett minden elemet és akkut környezetkímélő hulladékkezelés céljából visszaszolgáltatni.

Az összes használt elem és akku ingyen leadható a lakóhelye szerint illetékes kommunális gyűjtőhelyen, vagy bárhol, ahol az adott típusú elemeket és akkukat forgalmazzák.

Az elemeket és akkukat csak kisütött állapotban adja le. *)

Jelölések: Cd = kadmium, Hg = higany, Pb = ólom

- Csak higany- és kadmiummentes elemet alkalmazzon.
- Az elemek gyermekek kezébe nem kerülhetnek. A gyermekek lenyelhetik az elemeket. Elem lenyelése esetén azonnal orvoshoz kell fordulni.
- Rendszeresen ellenőrizze az elemeket, hogy azok kifolyását elkerülje.
- Elemeket nem szabad erős hőhatásnak (pl. napsugárzásnak), vagy tűznek kitenni.
- FIGYELEM: Az elem helytelen használat esetén felrobbanhat. Az elemet csak azonos típusú vagy azonos felépítésű elemtípussal szabad pótolni.



VIGYÁZAT

AZ ELEMÉK LENYELÉSE MARÁSI SÉRÜLÉSHEZ VEZETHET

A készülék egy gombeseményt tartalmaz.

Ennek az elemnek a lenyelése belső égési sérülést okozhat, és 2 órán belül halálhoz vezethet.

Az elemek gyermekek kezébe nem kerülhetnek. A gyermekek lenyelhetik őket. Elem lenyelése esetén azonnal orvoshoz kell fordulni. Ha az elemtartó már nem záródik szabályszerűen, ne használja a készüléket tovább, és tartsa távol gyermekektől. Ha azt gyanítja, hogy egy gyerek elemet nyelt le, vagy a testében elem található, haladéktalanul forduljon orvoshoz.



A fejhallgató nagy hangerővel történő tartós használata halláskárosodáshoz vezethet.

Biztonsági, környezetvédelmi, felszerelési tudnivalók

- A készüléket kizárólag csak száraz, belső térben szabad használni.
- A készülék soha ne kerüljön érintkezésbe nedvességgel.
- Védje a készüléket csepegtető vagy spriccelő folyadékoktól, és ne állítson folyadékkal töltött edényt (pl. vázát) a készülékre.
- A készüléket csak mérsékelt éghajlaton üzemeltesse.
- A készüléket kizárólag egy szabályosan szerelt és földelt hálózati csatlakozóaljzatba szabad csatlakoztatni. A hálózati feszültségnek meg kell egyeznie a készülék típus tábláján látható értékkel.
- Figyeljen arra, hogy használat közben ne érje víz vagy nedvesség a hálózati kábelt. A hálózati kábelt nem szabad becsípni, vagy más módon károsítani.
- A hálózati csatlakozóaljzat leválasztásra szolgál, és nehézségek nélkül használhatóknak kell lennie.
- A hálózati kábel vezetése során figyeljen arra, hogy a készülék működése közben ne lehessen megbotlani benne.
- A sérült hálózati csatlakozódugót vagy hálózati kábelt azonnal cseréltesse ki a vevőszolgálattal.
- Rendszeresen ellenőrizze, hogy nem láthatók sérülések a készüléken, a hálózati kábelben, valamint a hálózati csatlakozódugón. Semmiképpen ne használja a készüléket, ha sérülést állapított meg.
- Ne használja a készüléket, ha sérülések láthatók rajta, ha leesett vagy nem működik kifogástalanul.
- Ne nyissa fel a készülék házát, és ne javítsa maga a készüléket. Ebben az esetben nem adott a biztonság, a szavatosság/jótállás pedig érvényét veszíti. Javításokat kizárólag szerviz vagy vevőszolgálat végezhet.
- Vihar vagy hosszabb távollét (pl. szabadság) esetén húzza ki a hálózati csatlakozódugót, és adott esetben vegye ki az elemeket.
- Gyerekek csak felügyelet mellett használhatják a készüléket.
- Soha ne hagyja a készüléket használat közben felügyelet nélkül.
- A készüléket kizárólag csak száraz tisztítókendővel tisztítsa.
- NE HASZNÁLJON TISZTÍTÓSZERT vagy DURVA anyagból készült kendőt!
- Ne tegye ki a készüléket közvetlen napsütésnek vagy más hőforrás behatásának.
- Úgy állítsa fel a készüléket, hogy ne jöhesse létre hőtorlódás, azaz állítsa fel szabadon, jól szellőző helyen.
- Figyeljen arra, hogy a készülék körül legalább 10 cm szabad hely legyen, hogy biztosítva legyen a megfelelő légáramlás.
- Ne takarja le a szellőzőnyílásokat.
- Ne állítson nyílt tűzforrást, pl. égő gyertyát a készülékre.
- A készüléket biztonságos, rázkódásmentes helyen helyezze el.
- Ne használja a készüléket, ha sérülések láthatók rajta, ha leesett vagy nem működik kifogástalanul.
- A készüléket lehetőleg tartsa távol számítógépektől és mikrohullámú sütőktől, mivel vételi zavarok keletkezhetnek a rádióüzemben.
- Ha elektrosztatikus kisülés vagy rövid idejű hálózati túlfeszültség miatt működési hibák lépnek fel, állítsa vissza a készüléket alaphelyzetbe. Húzza ki ehhez a hálózati csatlakozódugót ill. hálózati tápegységet, és néhány másodperc múlva csatlakoztassa ismét.
- A készülék „1 osztályba tartozó lézerral” rendelkezik. Ne tegye ki magát a lézersugárnak, mivel az szemsérüléshez vezethet.

KEZELŐELEMEK

AZ ELŐLAPON

- 1 HANGSZÓRÓ
- 2 FAV (KEDVENCEK)
- 3 MENU (MENÜ)
- 4 LOCAL (HELYI RÁDIÓÁLLOMÁSOK)
- 5 EQ (EKVALÍZER)
- 6 KIJELZŐ
- 7 BALRA / VISSZA
- 8 JOBBRA / ENTER
- 9 BEKAPCSOLÓGOMB
- 10 SLEEP (ELALVÁSÍDÓZÍTÓ)

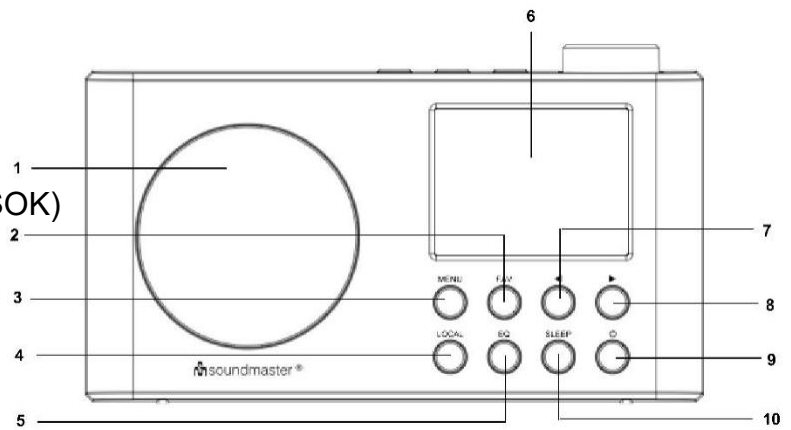

A KÉSZÜLÉK TETEJÉN

- 11 Fixen beállított rádióállomás 2. gomb
- 12 Fixen beállított rádióállomás 1. gomb
- 13 Fixen beállított rádióállomás 3. gomb
- 14 KERESÉS/KIVÁLASZTÁS/HANGERŐ gomb

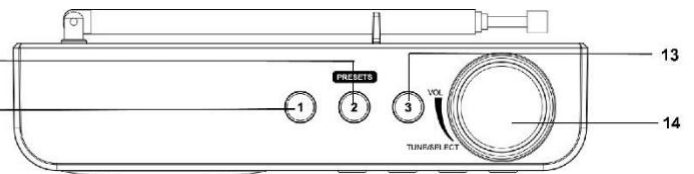

A KÉSZÜLÉK HÁTOLDALÁN

- 15 ANTENNA
- 16 ELEMTÖLTÖTTSÉG KIJELZŐ
- 17 FEJHALLGATÓ csatlakozóaljzat
- 18 DC IN csatlakozóaljzat

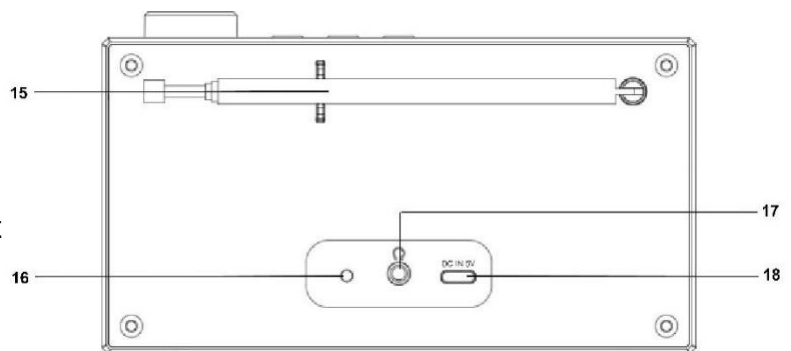

TELEPÍTÉS

A SZÁLLÍTÁS TARTALMA

- Készülék
- USB DC töltőkábel (C típus)
- Használati útmutató

TÁPELLÁTÁS

Győződjön meg arról, hogy a feszültség megegyezik a készülék hátoldalán megadott feszültséggel.

Csatlakoztassa a készülékkel együtt szállított USB "C" kábelt a készülék hátoldalán található DC IN 5V csatlakozóaljzathoz. Csatlakoztassa az USB-csatlakozót megfelelő USB aljzatba.

A LED az akku töltésekor világítani kezd. (piros fény=töltés; zöld fény=teljesen feltöltve)

ALAPMŰVELETEK

FESZÜLTÉS BE / KI

A készülék kikapcsolásához nyomja meg a **BEKAPCSOLÓ** gombot.

A készülék kikapcsolásához bekapcsolt állapotban nyomja meg, és tartsa lenyomva a **BEKAPCSOLÓ** gombot.

FORRÁSVÁLASZTÁS

A főmenübe lépéshez a készülék bekapcsolt állapotában nyomja meg és tartsa lenyomva a "MENU" gombot. Forgassa addig a "KERESÉS/KIVÁLASZTÁS/HANGERŐ" gombot, amíg a kívánt forrás megjelenik a kijelzőn. Nyomja meg a "KERESÉS/KIVÁLASZTÁS/HANGERŐ" gombot a kívánt csatorna kiválasztásához.

HANGERŐ BEÁLLÍTÁSA

Forgassa el a "KERESÉS/KIVÁLASZTÁS/HANGERŐ" gombot az óramutató járásával megegyezően vagy ellentétesen a hangerő növeléséhez vagy csökkentéséhez.

ÜZEMBE HELYEZÉS

A készülék bekapcsolásához nyomja meg a **bekapcsoló** gombot.

A NYELV KIVÁLASZTÁSA

Amikor első alkalommal kapcsolja be a készüléket, megjelenik egy felszólítás a nyelv kiválasztására. Forgassa addig a "KERESÉS/KIVÁLASZTÁS/HANGERŐ" gombot, amíg megjelenik a kívánt nyelv. Nyomja meg a "KERESÉS/KIVÁLASZTÁS/HANGERŐ" gombot a nyelv kiválasztásához.

VEZETÉKNÉLKÜLI HÁLÓZATHOZ CSATLAKOZTATÁS (WI-FI)

Használja a „KERESÉS/KIVÁLASZTÁS/HANGERŐ” gombot a karakterek közötti váltáshoz. Amikor ki van jelölve a megfelelő karakter, nyomja meg a „KERESÉS/KIVÁLASZTÁS/HANGERŐ” gombot a következő karakter megadásához. Amikor a jelszó utolsó karaktere is ki van jelölve, akkor tartsa lenyomva a „KERESÉS/KIVÁLASZTÁS/HANGERŐ” gombot. Megjegyzés:

A jelszó megadásakor figyeljen a nagy- és kisbetűkre.

1. A készülék első használatakor a készülék elindítja az automatikus konfigurációt. Válassza ki a Yes (igen) lehetőséget az **“BALRA/ VISSZA”** gombbal, és nyomja meg a **“KERESÉS/KIVÁLASZTÁS/HANGERŐ”** gombot a jóváhagyáshoz.

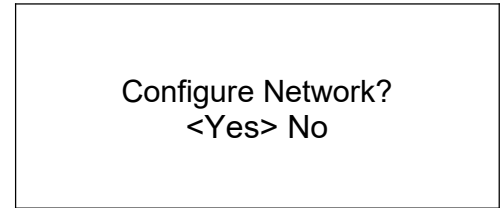

2. Válassza ki az **“Add/Remove AP”** (hozzáférési pont hozzáadása/eltávolítása) lehetőséget a listából a **“KERESÉS/KIVÁLASZTÁS/HANGERŐ”** gombbal, és nyomja meg ezt a gombot a bevétel jóváhagyásához. Válassza ki ezután az Add AP (Scan) lehetőséget:

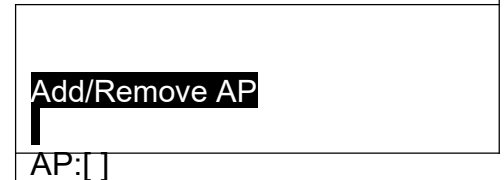

3. Automatikusan kijelzésre kerül az összes fogható WiFi hálózat. Válassza ki a megfelelő WiFi-hálózatot, és nyomja meg a jóváhagyáshoz a **“ KERESÉS/KIVÁLASZTÁS/ HANGERŐ ”** gombot. Ha a hálózat WiFi-jelszóval védett, akkor a készülék kéri a jelszó megadását.

Megjegyzés: Vegye figyelembe a jelszó megadásánál a kis- és a nagybetűk megkülönböztetését. Ha nem ismeri a jelszót, akkor forduljon ahhoz a személyhez, aki a hálózatot beállította.

1. Ha a WiFi csatlakozás sikeresen befejeződött, akkor ezt a kijelző bal felső sarkában látható WiFi szimbólum jelzi.

WiFi szimbólum

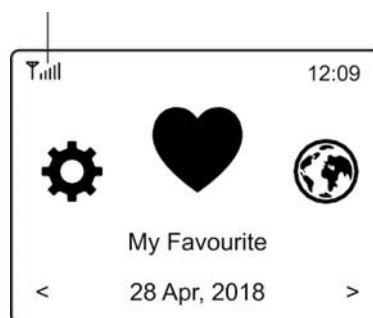

A FUNKCIÓK ÁTTEKINTÉSE

A főmenü megnyitásához nyomja meg a **“MENU”** gombot a készüléken. Forgassa a **“KERESÉS/KIVÁLASZTÁS/HANGERŐ”** gombot:

My Favorite (kedvencek) Az előzetesen beállított kedvenc rádióállomások listáját tartalmazza.

Akár 99 rádióállomás is rendelkezésére áll.

Internet Radio Internetes rádióállomások vétele.

Media Centre (médiaközpont)	Kikereshet vagy streamelhet UPnP- vagy DLNA-kompatibilis készülékeken található zenét a hálózaton keresztül.
DAB rádió	DAB+ tartomány a digitális rádióállomások vételére
FM rádió	URH tartomány az analóg URH rádióállomások vételére.
Bluetooth	Bluetooth-lejátszás Bluetooth-képes készülékhez történő sikeres csatlakozás után.
Alarm (ébresztés)	Riasztási funkció. Két riasztási idő adható meg.
Sleep Timer (elalvás időzítő)	A készülék automatikus kikapcsolása az előre beállított idő után
Configuration (beállítás)	Beállítás/ készülék opciók

INTERNETRÁDIÓ

Válassza ki az **Internet Radio menüt**. Az alábbi lehetőségek jelennek meg:

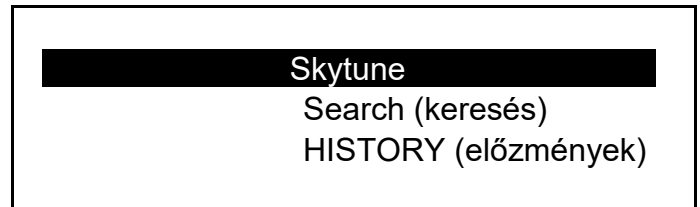

Skytune

Válassza ki a **Skytune** menüpontot a több ezer rádióállomás közül választási lehetőséghez. Sorba rendezheti az összes rádióállomást vagy csoportosíthatja őket régiók vagy zenei műfaj szerint.

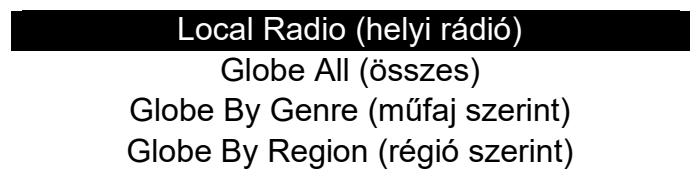

A **Local Radio** (helyi rádió) tartomány az Ön tartózkodási területének megfelelő rádióállomásokat mutatja.

Megjegyzés: A helyi rádiók vételi területét a **Configuration > Local radio setup** menüpontban módosíthatja.

Keresés az állomásnevek nevére

A lista átnézése helyett a rádióállomások szűréséhez/ rövid listázásához megadhat a keresett rádióállomás nevéből néhány karaktert.

HISTORY (előzmények)

A rádió megjegyzi az utolsó 99 lejátszott rádióállomást. Ha már több, mint 99 rádióállomást játszott le, akkor az első rádióállomás automatikusan felülírásra kerül.

Az internetes rádióállomás lejátszásának indítása

Amikor elkezdődik egy rádióállomás lejátszása, akkor megjeleníthetők a rádióinformációk. Nyomja meg lejátszás közben a ► gombot:



A ► gomb minden lenyomásával váltakozva különböző információk kerülnek megjelenítésre, pl. időpont, Bit-ráta, zeneszám címe és előadó (ha rendelkezésre áll), a kiválasztott rádióállomás logója (ha rendelkezésre áll):

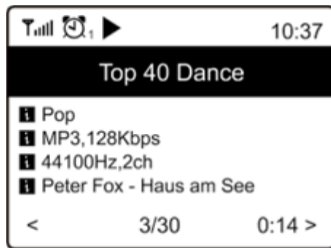

My Favorite (kedvencek)

Az előre beállított kedvenc rádióállomások listáját mutatja.

Kedvenc rádióállomás elmentése

Válassza ki a kívánt rádióállomást, és nyomja meg a „FAV” gombot. A kijelző bal felső részén rövid időre megjelenik a  szimbólum annak jelzésére, hogy a rádióállomás hozzáadásra került a kedvencek listájához.

Kedvencek szimbóluma

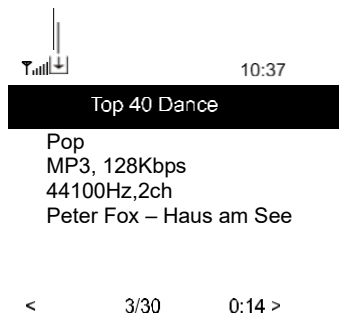

Az újonnan hozzáadott rádióállomás a meglévő lista végére kerül. Max 99 rádióállomás menthető el.

Kedvenc rádióállomás megnyitása

Nyomja meg a „FAV” gombot a kedvenc rádióállomások listájának megnyitásához, vagy válassza ki a **My Favourite** (kedvencek) menüpontot a főmenüben, és hagyja jóvá a választást.

A kedvencek listájának módosítása

Válassza ki a kedvencek listájában a módosítani kívánt rádióállomást. Nyomja meg a „JOBBRA/ Enter” gombot a készüléken. Megjelenik a módosítás menü az alábbi választási lehetőségekkel:

Nach unten schieben
(eltolás lefelé) –

A készülék a rádióállomást egy hellyel lejjebb tolja.

Nach oben schieben
(eltolás felfelé) –

A készülék a rádióállomást egy hellyel felfelé tolja.

Löschen (törlés) –

A készülék törli a kiválasztott rádióállomást.

Zum Anfang (az elejére)

A készülék a rádióállomást áthelyezi a lista elejére.

Zum Ende (a végére)

A készülék a rádióállomást áthelyezi a lista végére.

MEDIA CENTER (médiaközpont)

A készülék támogatja az UPnP-t, és DLNA kompatibilis.

Ezzel a funkcióval valós időben streamelhet (játszhat le) zenét a hálózatról. Ehhez azonban rendelkeznie kell a hálózatán egy kompatibilis készülékkel, amely szerverként képes működni. Ez lehet pl. egy hálózati merevlemez vagy egy hagyományos számítógép pl. Windows 10 operációs rendszerrel, amelyen az engedélyezett mappákhoz való hozzáférés vagy a médiamegosztás be van állítva. A mappák tartalma kereshető és a készüléken lejátszható.

Megjegyzés: A funkció használata előtt győződjön meg arról, hogy a számítógépe azonos hálózaton van a rádióval.

Zeneszámok streamelése

- Amint a UPnP / DLNA-kompatibilis szerver be van állítva a rádióján a médiafájlok közös használatára, elindítható a zenestreamelés.
- Válassza ki a főmenüben a **Media Center** (médiaközpont) menüt, és utána a **UPnP** lehetőséget.
- Néhány pillanatig eltart, amíg a rádió feltérképezi az összes elérhető UPnP-szervert. Ha nem talál UPnP-szervert, akkor az **“Empty List”** (lista üres) kijelzés jelenik meg.
- A sikeres keresés után válassza ki a UPnP-szervert.
- A rádió kijelzi a UPnP-szerveren található médiakategóriákat, pl. "Musik" (zene), "Playlisten" (lejátszási listák), stb.
- Válassza ki azokat a fájlokat, amelyeket szeretne lejátszani.

A lejátszási módot a **Konfiguration> Wiedergabe-Setup** (konfiguráció/lejátszás beállítása) menüpontban állíthatja be.

My Playlist (lejátszási lista)

Létrehozhat saját lejátszási listát a UPnP-zenefájlokhoz. Válassza és jelölje ki a zeneszámokat, amelyeket a lejátszási listához szeretne adni, nyomja meg, és tartsa lenyomva a **" KERESÉS/KIVÁLASZTÁS/HANGERŐ"** gombot, amíg a  szimbólum megjelenik. A zeneszám hozzáadásra kerül a saját lejátszási listához.

Lejátszási lista törlése

Új lejátszási lista előkészítéséhez törölje az összes zeneszámot a lejátszási listáról.

Megjegyzés: Ha DLNA-kompatibilis szerverrel rendelkezik, akkor végezze el a fent leírt lépéseket a DLNA-kompatibilis készüléken található audiofájlok közötti kereséshez.

DAB

Ha a tartózkodási helye szerinti régióban rendelkezésre áll a digitális műsorszórás (DAB), akkor a készülékkel a DAB-rádióállomásokat is foghatja. A készülék a DAB és a DAB + rádiókat is támogatja.

Legjobb, ha a készüléket az ablak közelébe állítja, és a lehető legjobb vétel érdekében teljesen kihúzza az antennát.

Válassza ki a főmenüben a DAB-Sender (DAB-rádióállomások) menüpontot. Nyomja meg a **" KERESÉS/KIVÁLASZTÁS/HANGERŐ"** gombot a jóváhagyáshoz.

Megjelenik egy arra vonatkozó kérdés, hogy szeretne-e DAB rádióállomásokat keresni. Nyomja meg a "**KERESÉS/KIVÁLASZTÁS/HANGERŐ**" gombot a keresési folyamat indításához. A lezárt állomáskeresés után megjelenik a talált rádióállomások listája.

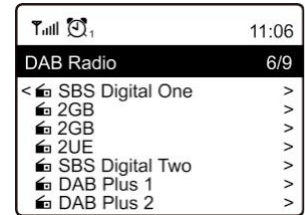

Kiválaszthatja és hallgathatja a rádióállomásokat. Ha szeretné a rádióállomásokat a kedvencekhez adni, akkor nyomja meg a „FAV“ (kedvencek) gombot, és a rádióállomás hozzáadásra kerül a kedvencekhez. A beállítási listába való visszalépéshez nyomja meg mindig a ◀ (vagy „BALRA/ VISSZA” gombot a készüléken).

Megjegyzés: DAB-rádió lejátszásakor, nyomja meg a ▶ gombot a további rádióinformációk megjelenítéséhez. Minden alkalommal, amikor megnyomja a ▶ gombot különböző információk jelennek meg váltakozva, pl. rádiófrekvencia, futószövegek (ha rendelkezésre áll) és nagyformátumú óra. Az olyan új digitális rádióállomások, amelyek egy már korábban lejátszott rádióállomáscsomagnak a részei, automatikusan hozzáadásra kerülnek a rádióállomások listájához. Ellenkező esetben az állomáskeresést meg kell ismételni.

URH-FM

Legjobb, ha a készüléket az ablak közelébe állítja, és a lehető legjobb vétel érdekében teljesen kihúzza az antennát.

Válassza ki a főmenüben az FM menüpontot az URH-FM rádióra kapcsoláshoz. Nyomja meg a "**KERESÉS/KIVÁLASZTÁS/HANGERŐ**" gombot a jóváhagyáshoz.

Megjelenik egy arra vonatkozó kérdés, hogy szeretne-e URH-FM rádióállomásokat keresni. Nyomja meg az "**ÁLLOMÁSKERESÉS/KIVÁLASZTÁS/HANGERŐ**" gombot a keresési folyamat indításához. A lezárt állomáskeresés után megjelenik a talált rádióállomások listája.

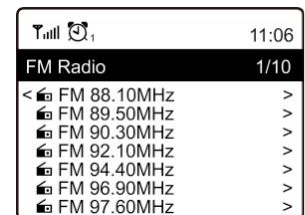

Kiválaszthatja és hallgathatja a rádióállomásokat. Ha szeretné a rádióállomásokat a kedvencekhez adni, akkor nyomja meg a „FAV“ (kedvencek) gombot, és a rádióállomás hozzáadásra kerül a kedvencekhez. A beállítási listába való visszalépéshez mindig a ◀ „BALRA/ VISSZA” gombot nyomja meg.

Megjegyzés: URH-rádióállomás lejátszásakor további információk megjelenítéséhez nyomja meg a ▶ gombot. Minden alkalommal, amikor lenyomja a ▶ gombot, különböző információk jelennek meg váltakozva, pl. rádiófrekvencia és nagyformátumú óra.

Manuális állomáskeresés

A frekvencia manuális beállításához nyomja le hosszan a " **KERESÉS/KIVÁLASZTÁS/HANGERŐ** " gombot a készüléken, amíg a kijelző jobb alsó sarkában megjelenik a "Tuning" (állomáskeresés) kijelzés. Használja a ◀ / ▶ gombokat a frekvencia beállításához. Amikor készen van, nyomja le hosszan a " **KERESÉS/KIVÁLASZTÁS/HANGERŐ** " gombot a manuális állomáskeresés befejezéséhez.

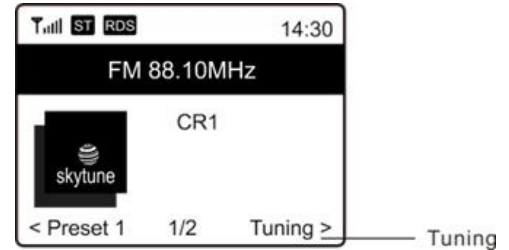

BLUETOOTH

Megjegyzés: Ez a készülék nem kompatibilis *Bluetooth*-hangszórókkal és *Bluetooth*-fejhallgatókkal.

Ahhoz, hogy a Bluetooth készülék és az internetrádió között lehetséges legyen az átvitel, előbb a két készüléket párosítani kell. Ezt az eljárást "Pairing"-nek (párosításnak) nevezzük. A készülék vevőegységként működik a zene vételének és lejátszásának céljából. Ha egy Bluetooth-készülékkel már létrehozta a kapcsolatot, akkor ez a kapcsolat automatikusan létrejön, ha a két készülék hatótávolságon belül van, és a rádió ki van választva a Bluetooth-üzemmód. A párosítást nem kell megismételni. Az a funkciót azonban adott esetben engedélyezni kell a Bluetooth- készüléken.

1. A főmenübe történő visszalépéshez nyomja meg a "Menu" gombot.
2. Válassza ki a „**KERESÉS/KIVÁLASZTÁS/HANGERŐ** „ gombbal a "Bluetooth" lehetőséget, és hagyja jóvá a választást a " **KERESÉS/KIVÁLASZTÁS/HANGERŐ** " gombbal.
3. Engedélyezze az aktiválni kívánt lejátszókészülékén a Bluetooth kapcsolatot, és kapcsolja be a párosítás üzemmódot. A készülék ezután keresni kezdi a vételi tartományban található Bluetooth- készülékeket.
4. Amikor a Bluetooth készüléke megtalálta a rádiót, akkor kijelzi az IR6500SW nevet.
5. Válassza ki ekkor a kijelzett IR6500SW lehetőséget a Bluetooth-készüléken.
6. Indítsa el a lejátszást a Bluetooth- készülékén.

A zenelejátszás ekkor az IR6500SW készüléken keresztül történik.

Sleep Timer (elalvás időzítő)

Beállíthatja úgy az időzítőt, hogy a rádió a kiválasztott 15 - 180 perces idő után készenléti üzemmódba kapcsolódjon.

Válassza ki a főmenüben a „Sleep Timer“ (elalvás időzítő) menüpontot a „**KERESÉS/KIVÁLASZTÁS/HANGERŐ**“ gombbal. Válassza ki a „**KERESÉS/KIVÁLASZTÁS/HANGERŐ**“ gombbal az időzítés kívánt időtartamát:

A kijelzőn megjelenik az elalvás időzítő szimbóluma.

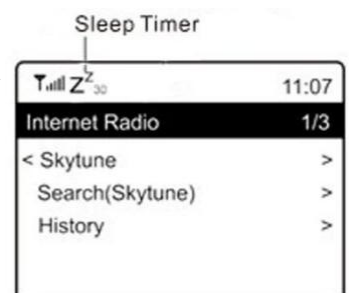

BEÁLLÍTÁSOK

Itt található a készülék konfigurálásának komplett beállításai / opciói.

WiFi hálózat

- **AP (hozzáférési pont) hozzáadása/törlése**
 AP Hinzufügen (hozzáadása) – Kijelzésre kerül a rendelkezésre álló Wi-Fi hálózatok listája.
 AP Entfernen (törlése) – WiFi hálózat eltávolítása.
 Megjegyzés: A beállításhoz mindig tegye a készüléket a WiFi routertől 2 méteren belül.
- **AP:[]**
 Ha a rádióban több routert is megadott, és egy másik routerre szeretne váltani, akkor válassza ki ezt a lehetőséget a módosításhoz.
- **Jel**
 Ez a Wi-Fi-router rádió által vett Wi-Fi-jelének erősségét mutatja. Általában a -70 dBm alatti jelszintek gyengébb jelnek számítanak, és ha ez befolyásolja a rádió vételét, akkor lehet, hogy javítania kell a router helyén, vagy ellenőrizni kell a router-problémákat.
- IP**
 Az IP **Dynamisch** (dinamikusra) van állítva. Válassza a **Statisch** (statikus) lehetőséget, ha saját maga szeretne egy IP-címet megadni.
- DNS**
 Az DNS **Dynamisch** (dinamikusra) van állítva. Válassza a **Statisch** (statikus) lehetőséget, ha saját maga szeretne egy DNS-címet megadni.

WiFi csatornák

Nem minden WiFi-csatorna áll rendelkezésre az összes országban. Kontinensek/országok szerint különbségek fordulhatnak elő. Emiatt fontos, hogy a WiFi-csatornákat úgy kell kiválasztani, hogy a WiFi megfelelően működjön.

A csatornákat a különböző országok követelményeinek megfelelően már beállítottuk. Válassza ki az országot a listából, a megfelelő csatorna beállításához. Alapértelmezetten Európa van beállítva. Nyomja meg a "**KERESÉS/KIVÁLASZTÁS/HANGERŐ**" gombot a kontinens kiválasztásához.

Dátum és idő

A rádió az internetkapcsolat létrehozása után automatikusan beállítja az órát. Ha manuális beállításokat szeretne végezni, akkor az alábbi módosításokra van lehetősége:

- **Zeitzone (időzóna)**
 Automatische Einstellzeit (automatikusan beállított idő): Ez az opció az alapértelmezett.
 Manuelle Einstellung (manuális beállítás): Válassza ezt a lehetőséget, ha másik régió szerinti időt szeretne beállítani. Válassza ki és jelölje ki a régiót/várost, és hagyja jóvá a beállítást a "**KERESÉS/KIVÁLASZTÁS/HANGERŐ**" gombbal.
 Az NTP-hez (hálózati idő használata) és DST-hez (nyári időszámítás) csatlakoztatva az idő beállítása automatikus a hálózati idő (NTP) használatakor.



Idő: kijelzési formátum beállítása

Választani lehet a 12-órás és a 24-órás kijelzés között.



Dátum: kijelzési formátum beállítása



NTP (hálózati idő használata)

Az NTP kifejlesztésének célja a készülékek órájának időszerverrel történő szinkronizálása. A készüléke alapértelmezetten minden alkalommal szinkronizálja az időt induláskor az internetkapcsolat létrehozásakor. Ez a készülék órájának nagyon nagy pontosságot biztosít. Használhat másik időszervert az URL-cím megadásával (lásd alább az NTP-szervernél). Ha ezt nem szeretné, akkor kiválaszthatja a "Netzwerkzeit nicht verwenden" (hálózat használatának mellőzése) lehetőséget.

Ha nem szeretné az NTP-t használni az óra-szinkronizáláshoz, akkor jelölje ki az NTP-t (Network Time Protocol), és nyomja meg a "**KERESÉS/KIVÁLASZTÁS/HANGERŐ**" gombot a módosítás jóváhagyásához. Válassza ki, és állítsa be a dátumot és időt az igényeinek megfelelően.

NTP szerver

Az NTP kifejlesztésének célja a készülékek órájának időszerverrel történő szinkronizálása.

Itt kerül kijelzésre a készülékhez használt szerver.

Nyelv

Az előre beállított nyelv az angol. Más nyelvet is kiválaszthat. Válassza ki ehhez a "**KERESÉS/KIVÁLASZTÁS/HANGERŐ**" gombbal a  Language (nyelv) menüpontot, és nyomja meg a "**KERESÉS/KIVÁLASZTÁS/HANGERŐ**" gombot. Válassza ki a megfelelő nyelvet, és nyomja meg a "**KERESÉS/KIVÁLASZTÁS/HANGERŐ**" gombot. Angol, francia, spanyol, olasz, német, holland, lengyel, orosz és egyszerűsített kínai nyelv választható.

Helyi állomások

A rádió alapértelmezés szerint úgy van beállítva, hogy internetkapcsolaton keresztül automatikusan felismeri a terület szerinti rádióállomásokat. Ezek a rádióállomások a "**Local**" (helyi rádióállomások) gomb megnyomásával érhetőek el. A helyi rádiók funkcióra egy másik régiót is beállíthat, ha szeretné. Jelölje ki a lokale Radios (helyi rádiók) lehetőséget, és nyomja meg a „**KERESÉS/KIVÁLASZTÁS/HANGERŐ**” gombot. Válassza ki a "Manuelles Einrichten des Lokalen Radios" (helyi rádiók manuális beállítása) lehetőséget a beállított régió módosításához.

DAB konfiguráció



A DAB rádióállomások mentése a Preset Scan funkcióval

Ennek az opciónak a kiválasztásával bármikor lefuttathat egy új keresést a DAB-csatornák között. Az összes rádióállomás és csatorna törlésre kerül.



DAB rádióállomások mentése a Preset funkcióval

Megjelenik egy lista a talált DAB-rádióállomásokról. Eltolhatja a rádióállomások helyét, vagy törölhet rádióállomást. Válasszon ki egy rádióállomást, és nyomja meg a  gombot. Megjelenik egy felugró ablak: Nach oben (felfelé), Nach unten (lefelé) és Löschen (törlés) lehetőségekkel.

FM konfiguráció

- **FM Bereich (FM tartomány)**
Válassza ki a tartózkodási helye szerinti régiót a keresési tartomány meghatározásához.
- **A FM rádióállomások mentése a Preset Scan funkcióval**
Ennek az opciónak a kiválasztásával bármikor új gyorskeresést végezhet az URH-rádióállomások között. Minden aktuálisan elmentett csatorna törlődik.
A legalacsonyabb frekvenciával rendelkező rádióállomás lesz az elsőként kiemelt rádióállomás. Amennyiben nem indít új gyorskeresést, úgy a preset lista mentésre kerül.
- **FM rádióállomások mentése preset beállítással**
Az előre beállított sorrendet Nach unten (lefelé), Nach oben (felfelé) vagy a Löschen (törlés) lehetőségekkel tudja módosítani. Jelöljön ki egy elemet, és nyomja meg utána a ►, (vagy "JOBBRA/ Enter" gombot a készüléken) a szerkesztés menü megnyitásához.
A rádióállomások listájába való visszalépéshez mindig a ◀ "BALRA/ VISSZA" gombot nyomja meg.

A lejátszás beállításai

Itt állítható be a UPnP / DLNA-kompatibilis streamelés lejátszási módja: Alle wiederholen (összes ismétlése), Einmal wiederholen (lejátszás egyszer) vagy Zufallswiedergabe (véletlenszerű lejátszás).

Az utolsó funkció kiválasztása az ismételt bekapcsolás után

Ez a funkció alaphelyzetben aktiválva van. A rádió a következő bekapcsolásnál vissza fog térni az utolsó állapothoz, pl. ha egy rádióállomás lejátszása volt folyamatban a kikapcsolás előtt, akkor az utoljára lejátszott rádióállomás fog ismételt bekapcsolódni.

Fényerőszabályzó

A háttérvilágítás tetszés szerint beállítható. Két beállítási lehetőség van: mód és fokozat

- **Modus (mód) - Normál vagy tompított**
Normal (normál) – A kijelző fényereje mindig állandó.
Dim - A kijelző 20 másodperc után elsötétül, ha nincs a rádión kezelési művelet.
- **Stufe (fokozat) – fényerő és tompított fényerő**
Helligkeit (fényerő) – A fényerő beállítása normál módra.
Dim (tompított fény) – A fényerő fokozata tompított módra.
- **Tompított fény készenléti üzemmódban**
A rádió készenléti üzemmódjában forgassa a " KERESÉS/KIVÁLASZTÁS/HANGERŐ " gombot a háttérvilágítás szintjének igény szerinti beállításához, amit különösen éjszaka kellemesnek érez.

EQ (Equalizer)

Különböző előre beállított hangzások választhatók.

Buffer Time (pufferelési idő)

Időnként előfordulhat az internetrádió egyenetlen lejátszása. Ez történhet olyankor, amikor túl lassú az internetkapcsolat vagy a hálózat túl van terhelve. A helyzet javítására kiválaszthat egy hosszabb pufferelési időt ahhoz, hogy a lejátszás elkezdése előtt már rendelkezésre álljon néhány másodperc streamelt tartalom. A standard érték 2 másodperc. Ha hosszabb pufferelési időt szeretne, akkor kiválaszthatja az 5 másodperc lehetőséget.

Info

A rádió hálózati és rendszerinformációit mutatja. Ha a számítógépen keresztül szeretné a kedvenceket rendezni, akkor az IP-címet kell használnia. Adja meg ebben az esetben a számítógépen a böngésző beviteli ablakában az IP-címet (Konfiguration> Info> Netzwerk> IP).

Software Update (szoftverfrissítés)

Lehet, hogy a rádió funkcióinak időről időre történő frissítésére új szoftverváltozatok kerülnek kiadásra. Rendszeresen ellenőrizze a rendelkezésre álló frissítéseket, hogy a rádióján mindig a legújabb szoftver álljon rendelkezésre, és a rádió a legfrissebb állapotban legyen.

A gyártó beállításainak visszaállítása

Egy reset indításával törölheti a beállításokat, és visszaállíthatja az alapértelmezett gyári beállításokat. Vegye figyelembe, hogy az összes előre beállított rádióállomás és beállítás törlődik a reset hatására.

RÁDIÓÁLLOMÁSOK KEZELÉSE SZÁMÍTÓGÉP SEGÍTSÉGÉVEL

Ha ismeri a rádióállomás nyilvános, közzétett audio-stream URL címét, akkor hozzáadhatja a listához a kedvenc rádióállomását. A beágyazott szerveren keresztül bármikor lehetősége van a kedvenc rádióállomások kezelésére. Kövesse az alábbi lépéseket, a beágyazott szerverhez való hozzáférésre:

- Csatlakoztassa a számítógépet ugyanarra a hálózatra, amelyhez a rádió is csatlakozik.
- Állapítsa meg a készülék IP-címét az alábbiak szerint:
Válassza ki az „Info“ lehetőséget a beállításokban, és válassza ki a Netzwerkeinstellungen (hálózati beállítások) pontot. Többek között az IP-cím is kijelzésre kerül.
- Nyissa meg a számítógépén az internetböngészőt, és adja meg az IP-címet. Az alábbi képernyőkép jelenik meg: (következő oldal)

MY STATIONS

Channel Group : BOOT

	Channel Name	URL	
1.	DJ AAM Radio FM	*****	Edit Delete Top Up Down Bottom
2.	Country Radio Switzerlar	*****	Edit Delete Top Up Down Bottom
3.	Bigbeat	*****	Edit Delete Top Up Down Bottom
4.	24Radio Switzerland	*****	Edit Delete Top Up Down Bottom
5.	AFN American Freedom	*****	Edit Delete Top Up Down Bottom
6.	Energy Berlin	http://energyradio.de/bremen	Edit Delete Top Up Down Bottom
7.	MP3 Pro	http://www.katrafm.com/katrafm_mp3pro.m3u	Edit Delete Top Up Down Bottom
8.	2	http://www.ultranet.biz/vegasandanski.m3u	Edit Delete Top Up Down Bottom
9.	stream 2	http://lindowsradio.com:8600/listen.pls	Edit Delete Top Up Down Bottom
10.	aac 128	http://eastlondonradio.com:8100/bighigh.aac	Edit Delete Top Up Down Bottom
11.	Seoul Shoutcast	http://yp.shoutcast.com/sbin/tunein-station.	Edit Delete Top Up Down Bottom

Add Channel

Channel Name	URL	
<input type="text"/>	<input type="text"/>	Submit Reset

➤ Megadhatja egy új rádióállomás nevét és URL-címét a Kanal (csatorna) részben, és utána rákattinthat a Senden (küldés) gombra. Az új rádióállomás azonnal szinkronizálásra kerül a kedvencek listájával. Max. 99 rádióállomást menthet el.

HIBAKERESÉS

Probléma	Probléma oka	Megoldás
Nincs hálózati kapcsolat.	Nincs hálózati kapcsolat.	<ul style="list-style-type: none"> ➤ Győződjön meg arról, hogy ugyanazon a hálózaton van. ➤ Ellenőrizze le, hogy a DHCP-szerver rendelkezésre áll, vagy hogy statikus IP-cím van beállítva. ➤ Győződjön meg arról, hogy a tűzfal nem blokkolja a kimeneti portokat. A rádióknak legalább a 80, 443 és 8008 UDP- TCP-portra és az 53 DNS-portra van szüksége.
	A router korlátozza a hozzáférést a felsorolt MAC-címekhez.	Keresse meg a MAC-címet a Konfiguration>Informationen>Netzwerk>WLAN-MAC útvonalon, és adja hozzá a routeren az engedélyezett készülékek listájához. Megjegyzés: A rádió külön MAC-címmel rendelkezik a vezetékes és a vezeték nélküli hálózatokhoz.
	Elégtelen WiFi jelerősség	<ul style="list-style-type: none"> ➤ Ellenőrizze a routertől való távolságot. ➤ Javítsa a routertől való távolságot.

	Ismeretlen biztonsági protokoll	Módosítsa a kódot a routeren. A rádió a WEP, WPA, WPA2 kódokat támogatja.
	A tűzfal megakadályozza a hozzáférést.	Windows Media Player: változó – a nem Microsoft tűzfalak lehet, hogy külön UPnP beállítást igényelnek.
Ha a rádiója sikeresen létrehozza a kapcsolatot a hálózattal, de egyes rádiókat nem tud lejátszani.		<ul style="list-style-type: none"> ➤ Az állomás nem sugároz ebben a napszakban (tartsa szem előtt, hogy a rádióállomás eltérő időzónában lehet). ➤ Egyszerre túl sokan próbálnak meg csatlakozni a rádióállomás szerveréhez, és a szerver nem rendelkezik megfelelő kapacitással. ➤ A kiszolgáló elérte a legnagyobb megengedett egyidejű hallgatók számát. ➤ A rádióban lévő link elavult. Ez minden nap automatikusan frissül, így a következő bekapcsoláskor a készülék felismeri a linket.
Nincs DAB/URH-FM vétel		<ul style="list-style-type: none"> ➤ Futtassa a "Factory Reset" funkciót a rádión, és állítsa hosszabbra az antennát. ➤ Tegye közelebb a rádiót az ablakhoz.
Rossz DAB/URH-FM vétel		<ul style="list-style-type: none"> ➤ Ellenőrizze, hogy az antenna a maximális jelerősség és a jobb vétel érdekében hosszabbra van állítva. ➤ Győződjön meg arról, hogy nincs olyan készülék a rádió közelében, amely interferenciát okozhat.
Nincs hang		<ul style="list-style-type: none"> ➤ Állítsa be a hangerőt. ➤ Ellenőrizze, hogy csatlakoztatva van a rádió hátoldalán a hálózati kábel, és a hálózati csatlakozóaljzat be van kapcsolva.

IMPORTÁLJA

Wörlein GmbH
Gewerbestr. 12
D 90556 Cadolzburg
Németország

Tel.: +49 9103 71 67 0
Fax.: +49 9103 71 67 12
Email: service@soundmaster.de
web: www.soundmaster.de

A használati útmutató aktuális verziója a www.soundmaster.de tölthető le.

A műszaki változtatások és a nyomtatási hibák joga fenntartva.

Copyright by Woerlein GmbH, 90556 Cadolzburg, www.soundmaster.de

Sokszorosítás csak a Woerlein GmbH kifejezett engedélyével.

