

## Használati útmutató

### Bluetooth multifunkciós audio átjátszó eszköz 3az1 Bluetooth audio adapter

Cikkszám: 2543967

#### 1 Rendeltetészerű használat

Ez a termék a házi hangrendszerrel használható multifunkciós Bluetooth audio adapter. Bluetooth küldési üzemmódban Ön vezeték nélkül továbbíthatja a televízióról kapott audio jeleket a Bluetooth-os fejhallgatóra vagy hangszóróra. Vételi üzemmódban az Ön hangprojektorai vagy házimozija vezeték nélkül fogadhatják az okostelefonjáról streamelt zenét. A Bypass-üzemmód hatástalanítja a termék Bluetooth funkcióját, ezáltal Ön anélkül tudja továbbítani a vezetékes audio jeleket a termék közvetítésével a televízióról a hangprojektorra, hogy emiatt szükség lenne arra, hogy előtte bármelyik kábelt bedugják vagy kihúzzák.

Ez a termék kizárólag beltéri használatra készült. Ezért azt ne használja a szabadban. Mindenképpen el kell kerülni a készülék nedvességgel való érintkezését.

Amennyiben a terméket a fentiekől eltérő célra használja, a termék károsodhat, tönkremehet. A szakszerűtlen használat rövidzárlatot, tüzet vagy más veszélyeket okozhat.

A termék megfelel a törvényi előírásoknak és teljesíti az összes nemzeti és európai követelményt. Biztonsági és engedélyezési okokból tilos a készüléket átalakítani és/vagy módosítani. Figyelmesen olvassa el, és gondosan őrizze meg a használati útmutatót.

Ha a készüléket továbbadja, adja hozzá a használati útmutatót is.

Az összes előforduló cégnév és terméknev a mindenkori tulajdonos védjegye. Minden jog fenntartva.

#### 2 A szállítás tartalma

1 db Bluetooth multifunkciós audio átjátszó eszköz	1 db 3,5 mm jack és RCA audio kábel
készülék	1 x USB típusú-C <sub>TM</sub> tápkábel
1 x optikai audio kábel	1 db használati útmutató

1 x 3,5-mm audio kábel (AUX)

#### 3 A legfrissebb termékinformációk

A legfrissebb termékinformációkat letöltheti a [www.conrad.com/downloads](http://www.conrad.com/downloads) oldalról, vagy szkennelje be az ott található QR-kódot. Kövesse a weboldalon található útmutatót.

#### 4 A szimbólumok jelentése

Az alábbi szimbólumok fordulnak elő a terméken/készüléken vagy a szövegben:



A szimbólum olyan veszélyre figyelmeztet, amely sérülésekhez vezethet. Ez a szimbólum olyan veszélyes feszültségre figyelmeztet, amely az áramütés által okozhat sérülést.



#### 5 Biztonsági tudnivalók



Figyelmesen olvassa el és tartsa be a használati útmutatóban foglaltakat, különös tekintettel a biztonsági tudnivalókra! Az ebben a használati útmutatóban található, szabályszerű használatra vonatkozó biztonsági tudnivalók és információk figyelmen kívül hagyásából eredő személyi sérülésekért vagy anyagi károkért nem vállalunk felelősséget. Ezen túlmenően érvényét veszíti a szavatosság/jótállás is.

#### 5.1 Általános tudnivalók

Ez a termék nem való kisgyermek kezébe. Tartsa távol a kisgyermekektől és a háziállatoktól.

Ne hagyja a csomagolóanyagot szabadon hozzáférhető helyen, mert veszélyes játékszerré válhat kisgyermek kezében.

Ha még lenne olyan kérdése, amelyre ebben a használati útmutatóban nem talált választ, forduljon a műszaki vevőszolgálatunkhoz vagy más szakemberhez.

A karbantartási, beállítási és javítási munkákat kizárólag szakemberrel, vagy gyártói engedéllyel rendelkező szakműhellyel végeztesse.

#### 5.2 Kezelés

Mindig óvatosan bánjon a termékkel. Lökések, ütések, vagy akár csekély magasságból való leesés is károsíthatja a terméket.

#### 5.3 Az üzemeltetés

A termék szakszerűtlen alkalmazása kárt okozhat a termékben vagy a hozzá csatlakoztatott készülékekben.

Forduljon szakemberhez, ha kétségei támadnak a termék működésével, biztonságosságával vagy csatlakoztatásával kapcsolatban.

Ha a termék tovább már nem használható biztonságosan, akkor helyezze azt üzemen kívül és gondoskodjon arról, hogy valaki véletlenül ismét használatba vegye. SEMMIKÉPPEN ne próbálja sajátkezűleg megjavítani a terméket. A tovább biztonságos használat már nem lehetséges, ha a termék:

- láthatóan sérült,
- nem működik szabályszerűen,
- hosszabb időn keresztül kedvezőtlen körülmények között volt tárolva, vagy
- súlyos szállítási igénybevételnek volt kitéve.

#### 5.4 Működési feltételek

Ne tegye ki a terméket mechanikai igénybevételnek.

Óvja a terméket szélsőséges hőmérsékletektől, erős rázkódásoktól, éghető gázoktól, gőzöktől és oldószerektől.

Óvja a terméket magas páratartalomtól és nedvességtől.

Óvja a terméket a közvetlen napsütéstől.

#### 5.5 Csatlakoztatott készülékek

Tartsa be a készülékhez csatlakoztatott többi készülék biztonsági előírásait és használati útmutatóit is.



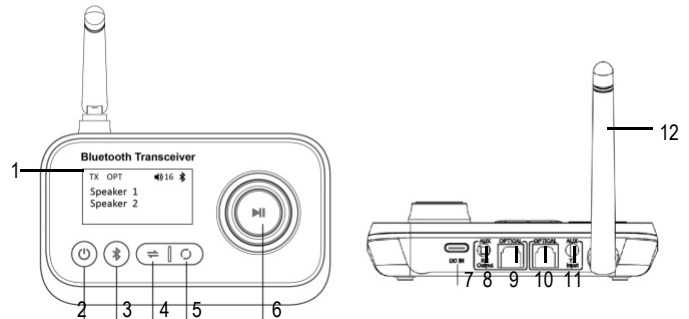

#### 6 A termék áttekintése



- |  |   |
|--|---|
| 1 LC kijelző                                     | 7 DC IN betáplálási bemenet (USB típusú-C <sub>TM</sub> ) |
| Be-/kikapcsoló gomb                              | 8 AUX-out-csatlakozó (RX-kimenet)                         |
| 2 gomb   | 9 OPTICAL-out-csatlakozó (RX-kimenet)                     |
| 3 Bluetooth gomb                                 | 10 OPTICAL-in-Port (TX-bemenet)                           |
| 4 üzemmódváltó gomb (TX/RX/BYPASS)               | 11 AUX-in-Port (TX-bemenet)                               |
| Az állomáskereső és az ismételt párosítás gombja | 12 Antenna  |
| (TX)   |   |
| 6 multifunkciós gomb (MFB)                       |   |

#### 7 Üzemeltetés

##### 7.1 A termék be-/kikapcsolása

1. A készüléket sík, stabil és száraz felületen helyezze el.
2. Dugja be az (együtt szállított) USB hálózati töltőt a készüléken lévő USB típusú C<sub>TM</sub>-csatlakozóba.
3. Dugja be a kábel másik végét az Ön televíziókészüléke vagy egy USB-Adapter (5 V/DC) USB-csatlakozójába.
4. A készülék bekapcsolásához tartsa a  gombot 3 mp-ig lenyomva.  A kijelző magától bekapcsol.
5. A készülék kikapcsolásához tartsa a  gombot 3 mp-ig lenyomva.  A kijelző magától kikapcsol.
6. A használatot követően válassza le a készüléket az elektromos hálózatról.

##### 7.2 A Bluetooth vételi üzemmód (RX) alkalmazása

Bluetooth vételi üzemmódban Ön vezeték nélkül funkciókkal egészítheti ki a vezetékes hangszóróját vagy a házi hangrendszerét és az okostelefonjáról vagy egy Bluetooth-os audioforrásról érkező zenét vezeték nélkül lesz képes továbbítani.

##### 7.2.1 Csatlakozás a vevőkészülékhez

1. (Ha be volt kapcsolva) A kikapcsoláshoz tartsa a terméken 3 mp-ig lenyomva ezt a  gombot.
2. Kapcsolja ki a csatlakoztatandó készüléket.
3. Az alábbiak közül válassza ki az egyik (együtt szállított) audio kábelt, amely használható lesz az Ön készülékén lévő csatlakozóaljzatok egyikéhez:
  - 3,5-mm audio kábel (AUX),
  - 3,5 mm jack és RCA audio kábel vagy
  - optikai audio kábel
4. Dugja be az audio kábel egyik végét az AUX-Out vagy az OPTICAL-Out csatlakozó aljzatba (ezeket így jelölik: **RX Output**), ami a készülék hátulján található (1. ábra).
5. Csatlakoztassa az audio kábel másik végét az Ön hangszóróján vagy házimoziján található AUX-, OPTICAL- vagy RCA bemenetbe.

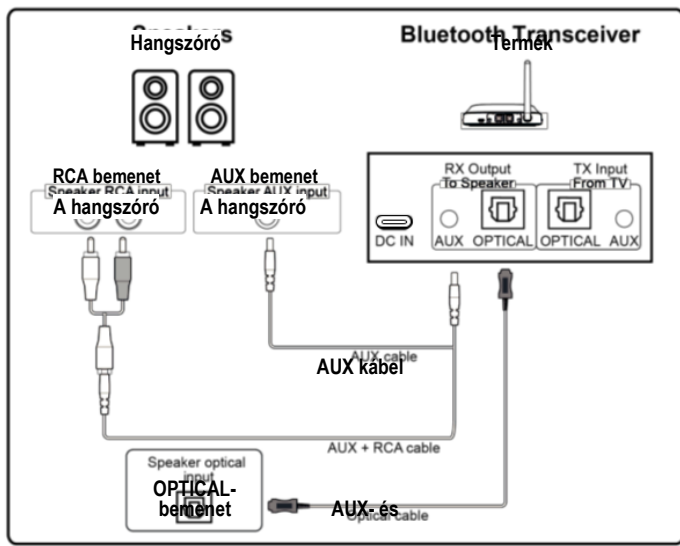

A hangszóró

RCA kábel

Optikai kábel

1. ábra – A Bluetooth vételi üzemmód (RX) 7.2.2 párosítási

#### segédlete

#### Párosítás az első okostelefonnal vagy az első Bluetooth-os audioforrással

A terméket egyidejűleg két okostelefonnal vagy Bluetooth-os audioforrással lehet összekapcsolni.

A termék automatikusan helyreállítja a kapcsolatot az utolsó két, korábban már csatlakoztatott Bluetooth készülékkel, amikor azokon aktiválják a Bluetooth kapcsolatot.

1. A készülék bekapcsolásához tartsa a gombot 3 mp-ig lenyomva.
2. Nyomja meg a gombot a termék vételi üzemmódba történő átkapcsolásához.  
  - ⚡ A kijelzőn az RX üzenet jelenik meg.
  - ⚡ Amikor először kerül sor párosításra, akkor a termék automatikusan párosítási üzemmódba vált.
3. Aktiválja a Bluetooth kapcsolatot az okostelefonján vagy a Bluetooth-os audioforráson. A kapott listában keresse meg ezt: **RF-BTR-210** és kattintson rá a Bluetooth kapcsolat létrehozásához.  
  - ⚡ Ha sikerült a készülékek párosítása, akkor a készülék kijelzőjén megjelenik az Ön okostelefonjának vagy a Bluetooth-os audioforrásának a neve.
  - ⚡ A kapcsolatot automatikusan felépül, amikor a korábban már párosított készülékeket egy következő alkalommal a hatósugáron belül bekapcsolják és a Bluetooth kapcsolatot aktiválják.

#### Párosítás a második okostelefonnal vagy a második Bluetooth-os audioforrással

Aktiválja a Bluetooth kapcsolatot a második okostelefonon vagy a második Bluetooth-os audioforráson. A kapott listában keresse meg ezt: **RF-BTR-210** és kattintson rá a Bluetooth kapcsolat létrehozásához.

#### 7.2.3 Az audió jelek lejátszása

Nyomja meg a gombot a zeneszám lejátszása vagy szüneteltetése végett. Ezután fordítsa el a gombot az óramutató járásával megegyező, ill. ellentétes irányba, ha a hangerőt kívánja növelni ill. csökkenteni.

#### 7.3 A kamera alkalmazása Bypass üzemmódban

Kapcsolja a terméket Bypass üzemmódba azért, hogy hatástalanítsa a Bluetooth kapcsolatot és ezzel átkapcsoljon a vezeték audio-streamingre, amely az Ön televíziójától indul és a terméken keresztül vezet a hangprojektorig ill. a házi hangrendszerig.

#### 7.3.1 Az audiookábel csatlakoztatása

1. (Ha be volt kapcsolva) A kikapcsoláshoz tartsa a terméken 3 mp-ig lenyomva ezt a gombot.
2. Kapcsolja ki a csatlakoztatandó készüléket.
3. Bypass üzemmódban nézze át ezt a terméken lévő négy lehetséges bemeneti és kimeneti lehetőséget és kövesse az alábbi lépéseket. Az Ön készülékei által támogatott csatlakozóktól függően Önnek valószínűleg még egy audio kábelre is szüksége lesz a csatlakoztatáshoz.
  - OPTICAL-in és OPTICAL-out
  - OPTICAL-in és AUX-out
  - AUX-in és OPTICAL-out
  - AUX-in és AUX-out
4. Az együttszállított kábelek egyikével kösse össze egymással az Ön televízióján lévő OPTICAL-Out- vagy AUX-Out-csatlakozót a készülék OPTICAL-In- vagy AUX-In-csatlakozójával (2. ábra).

5. Másik kábelt használjon akkor, amikor a hangprojektorát ill. házi hangrendszerét a OPTICAL-in- vagy AUX-in-csatlakozón keresztül a termék OPTICAL-out- vagy AUX-out-csatlakozóján keresztül csatlakoztatja.
6. A készülék bekapcsolásához tartsa a gombot 3 mp-ig lenyomva.
7. Nyomja meg a gombot és ezzel Bypass üzemmódba állítja át a készüléket. a kijelzőn a BYPASS üzenet jelenik meg.

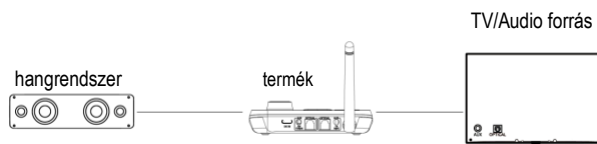

2. ábra - A Bypass-üzemmód (BYPASS) csatlakoztatási segédlete

#### 7.4 A Bluetooth küldési üzemmód (TX) alkalmazása

Bluetooth küldési üzemmódban az Ön vezeték televíziókészülékéről vagy audiokészülékéről küldött audio jelek már vezeték nélkül jutnak el az Ön Bluetooth fejhallgatójára vagy hangszórójára.

#### 7.4.1 Lejátszó készülékként való csatlakoztatás

1. (Ha be volt kapcsolva) A kikapcsoláshoz tartsa a terméken ezt a gombot 3 mp-ig lenyomva.
2. Kapcsolja ki a csatlakoztatandó készüléket.
3. Az alábbiak közül válassza ki az egyik (együttszállított) audio kábelt, amely használható lesz az Ön készülékén lévő csatlakozóaljzatok egyikéhez.
4. Dugja be az audió kábel egyik végét az OPTICAL-in- vagy az AUX-in-csatlakozóba (ezeket így jelölik: **TX Input**) ami a készülék hátulján található (3. ábra).
5. Dugja be az audió kábel másik végét az Ön televízióján vagy audio készülékén lévő OPTICAL-out vagy az AUX-out-csatlakozóba.

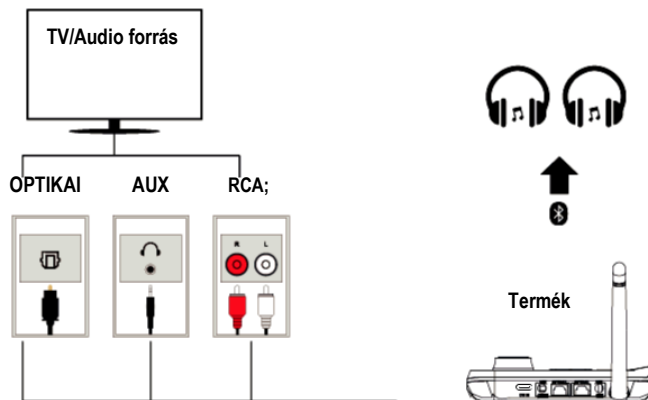

3. ábra – A Bluetooth vételi üzemmód (TX) csatlakoztatási segédlete

#### Megjegyzés:

Ha a készüléket Ön a televízióján lévő OPTICAL-kimenetre csatlakoztatja, akkor a televízió audioformátumát feltétlenül állítsa át PCM-re. Ez a termék nem támogatja a Dolby/DTS rendszert.

#### 7.4.2 A párosítás

#### Párosítás az első Bluetooth fejhallgatókkal vagy hangszórókkal

A terméket egyidejűleg két Bluetooth-os fejhallgatóval vagy hangszóróval lehet összekapcsolni.

1. Nyomja meg a gombot és ezzel adás üzemmódba állítja át a készüléket.  
  - ⚡ A kijelzőn a TX üzenet jelenik meg.
  - ⚡ Amikor először kerül sor párosításra, akkor a termék automatikusan párosítási üzemmódba vált. Vagy nyomja meg a gombot a párosítási üzemmód előhívása végett.
2. Aktiválja a párosítási üzemmódot a Bluetooth fejhallgatóin vagy hangszóróin.
3. Helyezze el egymás mellé a készülékeket és várjon egy pár pillanatot, amíg csatlakoznak egymáshoz.  
  - ⚡ Az Ön Bluetooth fejhallgatójának vagy hangszórójának a neve a közelben talált többi Bluetooth készülékkel együtt megjelenik a készülék kijelzőjén. A kijelző max. 8 készülék elnevezését képes megjeleníteni: képernyőnként 4 elnevezést.
4. Fordítsa el a gombot az óramutató járásával megegyező ill. ellentétes irányban és válassza ki a Bluetooth fejhallgatójának ill. hangszórójának a nevét. Aztán nyomja meg a gombot a párosítás jóváhagyásához.  
  - ⚡ Ha sikerült a készülékek párosítása, akkor a készülék kijelzőjén megjelenik az Ön Bluetooth fejhallgatójának vagy hangszórójának neve és a Bluetooth fejhallgató hangszóróiból vagy a Bluetooth hangszóróból jóváhagyásként egy rövid sípszó hangzik fel.

#### Párosítás a második Bluetooth fejhallgatóval vagy hangszóróval

1. Aktiválja a párosítási üzemmódot az Ön második Bluetooth fejhallgatóin vagy hangszóróin.
2. A készüléken nyomja meg a gombot a párosítási üzemmód előhívása és a párosításhoz az elérhető Bluetooth készülékek keresése végett.  
  - ⚡ Az Ön második Bluetooth fejhallgatójának vagy hangszórójának a neve a közelben talált többi Bluetooth készülékkel együtt megjelenik a készülék kijelzőjén. A kijelzőn képernyőnként 4 készülék elnevezése jelenik meg.

3. Fordítsa el a gombot  az óramutató járásával megegyező ill. ellentétes irányban és válassza ki a második Bluetooth fejhallgatójának ill. hangszórójának a nevét. Aztán nyomja meg a gombot a párosítás jóváhagyásához.

**E** Ha sikerült a készülékek párosítása, akkor a készülék kijelzőjén megjelenik az Ön második Bluetooth fejhallgatójának vagy hangszórójának neve és a Bluetooth fejhallgató hangszóróból vagy a Bluetooth hangszóróból jóváhagyásként egy rövid sípszó hangzik fel.

### 7.4.3 Így válassza ki a már párosított Bluetooth fejhallgatót vagy hangszórót

1. Nyomja meg a  gombot, ezzel bontani fogja a kapcsolatot a korábban már párosított mindkét készülékkel.

**E** A termék automatikusan keresési üzemmódba vált át.

**E** A közelben talált Bluetooth készülékek elnevezései megjelennek a kijelzőn.

2. Fordítsa el a gombot  az óramutató járásával megegyező ill. ellentétes irányban és a listából válassza ki az első vagy a második párosított Bluetooth fejhallgató ill. hangszóró nevét. Aztán nyomja meg a gombot a párosítás jóváhagyásához.

### 7.4.4 Ilymódon áll automatikusan helyre a kapcsolat a két párosított Bluetooth fejhallgatóval, vagy hangszóróval

Nyomja meg a  gombot a készüléken a Bluetooth kapcsolat frissítéséhez.

**E** A termék automatikusan megszakítja a kapcsolatot az adott pillanatban csatlakoztatott összes Bluetooth készülékhez, megkeresi a két legutoljára párosított Bluetooth készüléket és helyreállítja velük a kapcsolatot.

**E** Amikor sikerült megtalálni a készülékeket és helyreállani az összeköttetést, wird mindkét készülék neve megjelenik a kijelzőn.











#### Megjegyzés:





– Ha küldési üzemmódban nem sikerül automatikusan helyreállítani a kapcsolatot a termék és két legutoljára csatlakoztatott Bluetooth készülék között, akkor

nyomja meg ezt a  gombot, ezután a kapcsolat automatikus megszakad, elindul a Bluetooth készülékek keresése és a kapcsolat helyreállítása.

– Ha Önnek problémája lenne a Bluetooth kapcsolattal vagy az audio jelekkel, akkor próbálja meg ismét párosítani a készülékeket úgy, hogy a Bluetooth készülékén aktiválja a párosítási üzemmódot és a terméken megnyomja a  gombot a párosítás megismétléséhez. A párosítás közben ügyeljen arra, hogy elég közel legyenek egymáshoz a csatlakoztatandó készülékek.

### 7.5 Rövid útmutató

Funkció	Módszer
<b>AZ ALAPVETŐ KEZELÉSI TUDNIVALÓK</b> 	
Be-/kikapcsolás	 Tartsa lenyomva a gombot  3 másodpercig
Így lehet váltani az üzemmódot	Nyomja meg a gombot  , ekkor ezzel adás üzemmódba (TX) / vételi üzemmódba (RX) / Bypass-üzemmódba (BYPASS) váltson át 
Bluetooth-párosítás / ismételt párosítás	Nyomja meg a  egyszer és ezzel gombot  megszakítja a kapcsolatot a pillanatnyilag csatlakoztatott készülékekhez és  a párosításhoz elérhető Bluetooth készülékek  kereséséhez.
<b>ADÁS ÜZEMMÓD (TX)</b>	
A készülékek keresése és összekapcsolása	Nyomja meg a  egyszer, hogy az összes gombot  készülékkel automatikusan megszakítsa a kapcsolatot, elindítsa a készülékek keresését és ismét helyreállítsa a kapcsolatot az utolsó két csatlakoztatott készülékhez.

Ön ilymódon lépked a kijelzőn a kiválasztóssal felfelé/lefelé	az óramutató járásával megegyező vagy ellentétes irányban. Fordítsa el a gombot, hogy a listából kiválasszon egy elérhető Bluetooth készüléket.
Ön ilymódon hagy jóvá a kijelzőn egy választási lehetőséget	és ezze jóváhagyja a listából kiválasztott készüléket.
<b>VÉTELI ÜZEMMÓD (RX)</b>	
Zeneszám lejátszása:	
A zeneszám lejátszása/szüneteltetése	Nyomja meg a  gombot  egyszer a lejátszás elindításához. Nyomja meg ismét azért, hogy leállítsa a lejátszást. 
Hangerő - / +	A hangerő beállításához fordítsa el a gombot az óramutató járásával ellentétes, vagy megegyező  irányban.

## 8 Tisztítás és ápolás

#### Fontos:

- Ne használjon agresszív tisztítószeret, tisztító alkoholt vagy más vegyi oldószert. Ezek károsíthatják a készülékházat és a termék hibás működéséhez vezethetnek.
- Ne merítse vízbe a terméket. Ne mosogassa el a terméket folyóvíz alatt és ne tegye ki azt nedvesség hatásának.

1. Tisztítás előtt válassza le a terméket a betáplálásról és a csatlakoztatott készülékekről.
2. A terméket száraz, puha kendővel törölje át.
3. A készüléket kihúzott hálózati dugóval száraz, hűvös, a közvetlen napfénytől védett helyen, dugók nélkül tárolja.

## 9. Hulladékkezelés



Az európai piacon forgalomba hozott összes elektromos- és elektronikus készüléket ezzel a szimbólummal kell ellátni. Ez a szimbólum azt jelzi, hogy a készüléket hasznos élettartamának végén a nem szelektíven gyűjtött kommunális hulladéktól elkülönítve kell kezelni.

Az összes használt készülék tulajdonosa köteles a használt készüléket a nem szelektíven gyűjtött kommunális hulladéktól elkülönítve, ártalmatlanítás céljára leadni A végfelhasználó köteles az összes, készüléken kívül fellelhető használt elemet és akkut, valamint a roncsolásmentesen eltávolítható lámpákat

Az elektromos és elektronikus készülékek forgalmazóját törvény kötelezi a használt készülékek térítésmentes visszavételére. A Conrad a termékek alábbi díjmentes visszaadási lehetőségét nyújtja Önnek (bővebb információ a honlapunkon található)

az összes Conrad szaküzletben

a Conrad cég által létesített gyűjtőhelyeken,

valamint a hulladékgazdálkodási közszolgáltatók gyűjtőhelyein vagy a gyártók és a forgalmazók által az elektromos és elektronikus berendezésekről szóló törvény értelmében létrehozott gyűjtőhelyeken.

A leadandó használt készüléken tárolt személyes adatok törléséért a végfelhasználó a felelős.

Vegye figyelembe, hogy a használt készülékek hulladékgyűjtésére és újrahasznosítására vonatkozó, Németországban érvényben lévő szabályozás más országokban eltérő lehet.

## 10 Megfelelőségi Nyilatkozat (DOC)

A Conrad Electronic SE, Klaus-Conrad-Straße 1, D-92240 Hirschau ezennel kijelenti, hogy ez a készülék megfelel a 2014/53/EU Irányelvben foglalt követelményeknek.

Az EU megfeleloségi nyilatkozat teljes szövege a következö internet

címen áll rendelkezésre: [www.conrad.com/downloads](http://www.conrad.com/downloads)

A keresömezöben adja meg a készülék rendelési számát; ezután töltheti le a rendelkezésre álló nyelveken az EU megfeleloségi nyilatkozatot.

## 11 Műszaki adatok

### 11.1 Tápellátás

Bemenőfeszültség/-áram ..... 5 V/DC, 500 mA (USB típusú-C™)

### 11.2 Bluetooth

Bluetooth név..... **RF-BTR-210**

Bluetooth verzió ..... 5,0

Átviteli frekvencia..... 2402 - 2480 MHz

Adóteljesítmény..... 6 dBm

Adatrátá ..... 2 Mb/s

Támogatott kodekek..... SBC

Az aktív csatlakozók száma ..... max. 2

Bluetooth hatótár (TX/RX)..... max.10 m (nyílt terepen)

### 11.3 Audio

A TX/RX-üzemmód csatlója ..... 3,5 mm jack AUX / OPT

A Bypass-üzemmód csatlója ..... 3,5 mm jac AUX / OPT

### 11.4 Környezeti jellemzők

Üzemi feltételek..... -10 °C ... +45°C, 10 – 85 % rF (nem kondenzálódó)

Tárolási feltételek..... -20 ...+65 °C, 10 – 85 % rF (nem kondenzálódó)

### 11.5 Egyebek

A termék méretei (H x Sz x M)..... 112,5 x 84 x 32

M)..... mm

A képernyő mérete (H x Sz).....

Sz)..... 46 x 29 mm

Súly.....

..... 70 gramm

Ez a Conrad Electronic SE kiadványa, Klaus Conrad Str. 1, D-92240 Hirschau (www.conrad.com). Minden jog fenntartva, a fordítás jogát is beleértve. Bármilyen reprodukcióhoz, pl. fénymásolathoz, mikrofilm-felvételhez vagy elektronikus adatfeldolgozó készüléken történő feldolgozáshoz a kiadó írásbeli engedélye szükséges. Tilos az utánnyomás, még kivonatosan is. A kiadvány megfelel a nyomtatás idején fennálló műszaki szintnek.

Copyright 2022 by Conrad Electronic SE.

\*2543967\_v2\_0622\_02\_DS\_m 4L (2)