



KERN & Sohn GmbH

Ziegelei 1

D-72336 Balingen

E-Mail: info@kern-sohn.com

Tel: +49-[0]7433- 9933-0

Fax: +49-[0]7433-9933-149

Internet: www.kern-sohn.com

Istruzioni d'uso

Transpallet pesatore

KERN VHB/VHS

Versione 1.1

12/2007

I



VHB/VHS-BA-i-0711



KERN VHB/VHS

Versione 1.1 12/2007

Istruzioni d'uso

Transpallet pesatore

Indice

1	DATI TECNICI.....	3
2	DICHIARAZIONE DI CONFORMITÀ	4
3	ISTRUZIONI DI BASE PER LA PESATURA.....	5
3.1	Applicazioni consentite	5
3.2	Uso non conforme.....	5
3.3	Garanzia	5
3.4	Verifica dei mezzi di controllo.....	6
4	ISTRUZIONI DI SICUREZZA DI BASE PER LA PESATURA	6
4.1	Seguire le indicazioni nelle istruzioni per l'uso	6
4.2	Formazione del personale	6
5	TRASPORTO E IMMAGAZZINAMENTO	6
5.1	Controllo alla consegna.....	6
5.2	Imballaggio.....	6
6	DISIMBALLAGGIO, INSTALLAZIONE E MESSA IN SERVIZIO	7
6.1	Luogo di posizionamento, luogo di utilizzo della bilancia.....	7
6.2	Volume di fornitura.....	8
6.3	Funzionamento a batteria.....	8
6.4	Messa in funzione.....	8
6.5	Descrizione del display.....	9
6.6	Descrizione della tastiera	10
7	FUNZIONI DEL DISPOSITIVO DI VISUALIZZAZIONE	11
7.1	Prima della pesatura: CONTROLLO DEL PUNTO DI ZERO	11
7.2	Pesatura del lordo	11
7.3	Pesatura del netto: TARATURA PER PRESSIONE DI PULSANTE	11
7.4	Pesatura del netto: IMMISSIONE MANUALE DELLA TARA.....	11
7.5	Addizione di singole pesature	13
7.6	STAMPANTE (KERN VHS).....	14
7.7	CAMBIO DI CARTA (KERN VHS)	15
8	ASSISTENZA, MANUTENZIONE, SMALTIMENTO.....	16
8.1	Pulizia	16
8.2	Assistenza, manutenzione	16
8.3	Smaltimento	16
9	MANUALETTO IN CASO DI GUASTO.....	17

1 Dati tecnici

KERN	VHB 2T1	VHS 2T1
<i>Leggibilità (d)</i>	1 kg	1 kg
<i>Portata (Max)</i>	2000 kg	2000 kg
<i>Riproducibilità</i>	1 kg	1 kg
<i>Linearità</i>	± 2 kg	± 2 kg
<i>Tempo di assestamento</i>	3 sec	3 sec
<i>Temperatura ambiente consentita</i>	-10° C + 40° C	-10° C + 40° C
<i>Umidità dell'aria</i>	max. 95 %, senza formazione di condensa	max. 95 %, senza formazione di condensa
<i>Unità di pesatura</i>	kg, lb	kg, lb
<i>Verificare la tensione</i>	4 batterie da 1,5V AA	4 batterie da 1,5V AA
<i>Durata di funzionamento</i>	80 h/ca. 1700 pesature	35 h/ca. 700 pesature con funzione di stampaggio
		80 h/ca. 1700 pesature senza funzione di stampaggio
<i>Auto Off</i>	3 min	3 min
<i>Peso netto</i>	125 kg	125 kg

Dimensioni:

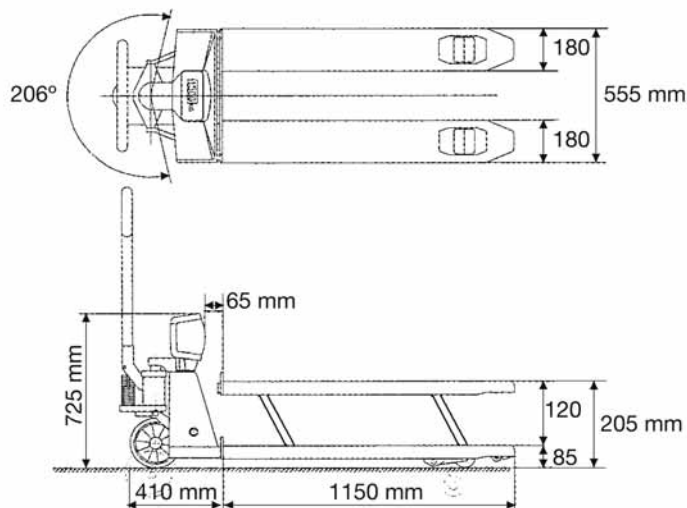

2 Dichiarazione di conformità



KERN & Sohn GmbH

D-72322 Balingen-Frommern

Postfach 4052

Email info@kern-sohn.de

Tel.: 0049-[0]7433- 9933-0

Fax.: 0049-[0]7433-9933-149

Internet www.kern-sohn.de

Dichiarazione di conformità

Declaration of conformity for apparatus with CE mark

Konformitätserklärung für Geräte mit CE-Zeichen

Déclaration de conformité pour appareils portant la marque CE

Declaración de conformidad para aparatos con marca CE

Dichiarazione di conformità per apparecchi contrassegnati con la marcatura CE

- Inglese** We hereby declare that the product to which this declaration refers conforms to the following standards.
- Deutsch** Wir erklären hiermit, dass das Produkt, auf das sich diese Erklärung bezieht, mit den nachstehenden Normen übereinstimmt.
- Français** Nous déclarons avec cela responsabilité que le produit, auquel se rapporte la présente déclaration, est conforme aux normes citées ci-après.
- Español** Manifestamos en la presente que el producto al que se refiere esta declaración está de acuerdo con las normas siguientes
- Italiano** Dichiariamo con ciò che il prodotto al quale la presente dichiarazione si riferisce è conforme alle norme di seguito citate.

Electronic Scale: KERN VHB, KERN VHS

Mark applied	EU Directive	Standards
	89/336EEC EMC	EN 55022 :1994 /A1 : 1995/A2 : 1997 (Class A) EN 50082-1 : 1992 EN 61000-3-2 : 1995/A1: 1998/A2 : 1998 EN 61000-3-3 : 1995

Data: 11. Gennaio 2007

Signature:

Gottl. KERN & Sohn GmbH
Management

Gottl. KERN & Sohn GmbH, Ziegelei 1, D-72336 Balingen, Tel. +49-[0]7433/9933-0, Fax +49-[0]7433/9933-149

3 Istruzioni di base per la pesatura

3.1 Applicazioni consentite

La bilancia da Lei acquistata è destinata alla definizione del peso di prodotti da pesare. Non è previsto un uso di “bilancia automatica”, ciò significa che i prodotti da pesare vengono posizionati a mano e con cura al centro sul piano di pesatura. Dopo il raggiungimento di un valore di peso stabile si può rilevare il valore di peso.

3.2 Uso non conforme

Non utilizzare la bilancia per pesature dinamiche. Se vengono tolte o aggiunte piccole quantità del prodotto da pesare è possibile che vengano indicati valori errati di peso a causa del meccanismo di compensazione di stabilità della bilancia! (Esempio: La lenta fuoriuscita di liquidi che si trovano in un contenitore sulla bilancia.)

Non sottoporre il piano di pesatura a carichi costanti; Può risultarne danneggiato il meccanismo di misurazione.

Evitare assolutamente urti e sovraccarichi oltre il carico massimo consentito dichiarato, dedotto l'eventuale carico di tara già applicato. La bilancia ne potrebbe risultare danneggiata.

Non usare la bilancia in ambienti potenzialmente esplosivi. Il modello di serie non è protetto contro le esplosioni.

Non si devono apportare modifiche costruttive alla bilancia. Ciò può comportare risultati di pesatura errati, rischi di sicurezza e la distruzione della bilancia.

La bilancia deve essere impiegata soltanto secondo le indicazioni descritte. Usi divergenti necessitano dell'autorizzazione scritta di KERN.

3.3 Garanzia

La garanzia decade quando

- non vengono osservate le indicazioni delle istruzioni per l'uso
- non viene usata in conformità agli impieghi descritti
- avvengono modifiche o l'apertura dell'apparecchio
- c'è un danno meccanico o danno per mezzo di liquidi ed altro
- usura e consumo naturale
- montaggio o installazione elettrica non conforme
- sovraccarico del sistema di misurazione

3.4 Verifica dei mezzi di controllo

Nell'ambito della garanzia di qualità vanno verificati periodicamente le caratteristiche di misurazione della bilancia e del peso di controllo ove esistente. L'operatore responsabile deve definire l'intervallo adatto e le modalità della verifica. Informazioni in merito alla verifica dei mezzi di controllo di bilance e ai pesi di controllo sono disponibili sul sito Internet di KERN (www.kern-sohn.com). Nel suo laboratorio DKD di calibratura accreditato della KERN si possono calibrare pesi di controllo e bilance rapidamente e a basso costo (retroazione al Normal nazionale).

4 Istruzioni di sicurezza di base per la pesatura

4.1 Seguire le indicazioni nelle istruzioni per l'uso

Prima del montaggio e della messa in servizio, leggere attentamente le istruzioni per l'uso, anche se Lei ha già lavorato con bilance KERN.

4.2 Formazione del personale

L'uso e la manutenzione dell'apparecchio va eseguito esclusivamente da personale qualificato

5 Trasporto e immagazzinamento

5.1 Controllo alla consegna

Controllare subito alla consegna se l'imballaggio o l'apparecchio presentino eventuali danni esterni visibili.

5.2 Imballaggio

Conservare tutte le parti dell'imballaggio per un'eventuale rispedizione ove necessaria.

Per la rispedizione va usato solamente l'imballaggio originale.

Prima della spedizione sezionare tutti i cavi collegati e le parti mobili.

6 Disimballaggio, installazione e messa in servizio

6.1 Luogo di posizionamento, luogo di utilizzo della bilancia

La bilancia è costruita in modo tale da garantire risultati di pesatura affidabili in condizioni d'impiego consueti.

Un lavoro esatto e veloce è garantito dalla scelta corretta del luogo d'installazione della bilancia.

Osservare il seguente sul luogo d'installazione:

- Il carico deve essere sollevato liberamente senza toccare l'alloggiamento del dispositivo di visualizzazione oppure altre palette.

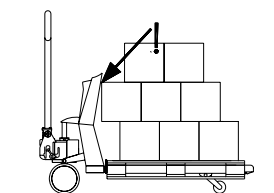

Sollevamento errato del carico

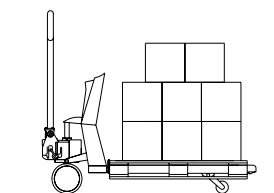

Sollevamento corretto del carico

- L'esattezza del sistema di pesatura è regressiva da uno stato inclinato di oltre 2° di circa 0,1% per grado. Questo effetto si manifesta anche con fori ed irregolarità. Un fondo liscio è ottimale.
- Si ottiene il risultato di pesatura esatto in maniera ottimale se il centro di gravità del carico si trova tra le forche. In caso di carico eccentrico le forche vengono facilmente piegate e ruotate. Ciò può causare una minore esattezza. Con i modelli con taratura in caso di carico eccentrico oppure di stato inclinato, che influenzano l'esattezza, viene attivato l'interruttore di inclinazione che disattiva la visualizzazione.

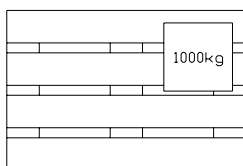

Posizionamento non ottimale del carico

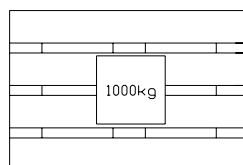

Posizionamento ottimale del carico

- Intervallo di variazione della temperatura: La variazione massima si trova tra 10 e +40°C in caso di 0,1% del peso pesato. Al di fuori di questa zona di temperatura possono manifestarsi variazioni fino allo 0,3%
- Evitare vibrazioni durante la pesatura;
- Proteggere la bilancia contro l'umidità, vapori e polvere;
- non esporre l'apparecchio a forte umidità per un periodo prolungato. può presentarsi condensa indesiderata (acqua di condensa sull'apparecchio), se l'apparecchio freddo viene portato in ambienti molto più caldi. In questo caso, acclimatizzare l'apparecchio sezionato dalla rete per ca. 2 ore a temperatura ambiente.

- In caso di campi elettromagnetici e (ad es. da telefonino cellulare oppure apparecchi radio), di cariche elettrostatici ed anche erogazione di energia elettrica instabile sono possibili grandi deviazioni d'indicazione (risultati di pesatura errati). Dunque cambiare il locale oppure eliminare fonti di anomalie.

6.2 Volume di fornitura

Accessori di serie KERN VHB:

- Transpallett pesatore
- 4 batterie da 1,5V AA
- Istruzioni per l'uso
- Rotoli di carta

6.3 Funzionamento a batteria



Per sostituire le batterie svitare e rimuovere il coperchio del vano batterie sul lato posteriore del dispositivo di visualizzazione. Sostituire le batterie scariche con batterie nuove (4 batterie da 1,5V AA) (fare attenzione alla polarità corretta) e rimettere il coperchio delle batterie.

Per risparmiare le batterie, la bilancia viene automaticamente disinserita 3 minuti dopo la pesatura finita.

Se le batterie sono scariche, sul display appare „LO-BA“. Cambiare immediatamente le batterie.

Se la bilancia non viene utilizzata per un lungo periodo di tempo, togliere le batterie e conservarle a parte. La fuoriuscita del liquido delle batterie potrebbe danneggiare la bilancia.

6.4 Messa in funzione

Per attivare il sistema di pesatura premere il tasto .

Dopo tre fino a cinque minuti l'elettronica e le celle di pesatura hanno raggiunto la temperatura di lavoro. Precedentemente sono possibili variazioni fino a circa 0,3%.

I carichi dovrebbero essere tolti solo dopo la taratura a zero.

6.5 Descrizione del display per esempio KERN VHB

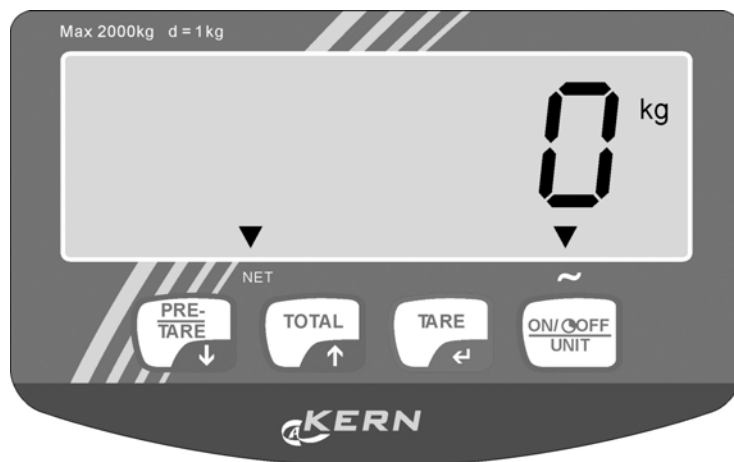

IL DISPLAY

Con le tre visualizzazioni sul display è possibile leggere:

-  ◀ il sistema di pesatura (incluso il carico) è stabile
- il peso visualizzato ha un valore negativo
- NET** ◀ il valore visualizzato è un peso netto





MESSAGGI DEL DISPLAY

Sul visualizzatore possono apparire i seguenti messaggi:

- HELP 1 il sistema di pesatura è stato sovraccaricato.
- HELP 2 La taratura non è possibile a causa del peso lordo negativo.
- HELP 3 Segnale negativo delle celle di carico sul convertitore AD / stato inclinato.
- HELP 4 E' stato immesso un peso di tara troppo elevato. Premere di nuovo il tasto  per togliere la visualizzazione HELP ed immettere un nuovo, ed inferiore, peso della tara.
- HELP 7 Il segnale delle celle di carico sul convertitore AD è troppo elevato.
- LO-BA Lo stato di caricamento dell'accumulatore è troppo basso; l'accumulatore deve essere ricaricato.

6.6 Descrizione della tastiera

Ogni tasto ha una funzione operativa e di immissione.

	Funzione operativa	Funzione di immissione
	Regolazione dello zero e tara automatica	Conferma ed immissione di valori numerici. Spostare verso sinistra il punto lampeggiante.
	Immissione della tara	Assegnazione di valori numerici. Il valore numerico del punto che lampeggia diminuisce di 1.
 KERN VHB	Aggiungere	Assegnazione di valori numerici. Il valore numerico del punto che lampeggia aumenta di 1.
 KERN VHS	Aggiungere Stampare	Assegnazione di valori numerici. Il valore numerico del punto che lampeggia aumenta di 1.
	Acceso/spento	Cancellare

IMPORTANTE

L'azionamento di un tasto viene accettato solo se il carico è stabile (e la visualizzazione „carico stabile“ lampeggia). Le funzioni vengono quindi eseguite dal dispositivo di visualizzazione solo se il carico è stabile.

AVVISO

Se il peso pesato supera il massimo impostato, appare la visualizzazione: “ERRO2”. Per evitare danni al dispositivo di visualizzazione oppure alle celle di carico, si prega di scaricare immediatamente il sistema di pesatura.

STATO INCLINATO

Nella configurazione tarata del sistema di pesatura, il visualizzatore in uno stato inclinato maggiore di 2° mostra solo strisce. In questo caso il sistema di pesatura deve essere messo su una base piana.

7 Funzioni del dispositivo di visualizzazione

7.1 Prima della pesatura: CONTROLLO DEL PUNTO DI ZERO

Prima di ogni pesatura ci si deve assicurare che il sistema sia non caricato e rimanga libero. Il dispositivo di visualizzazione dispone di una correzione automatica dello zero. Ciò significa che piccole variazioni del punto dello zero possono essere corrette automaticamente. Nel caso in cui il dispositivo di visualizzazione non abbia corretto automaticamente il punto dello zero, la correzione deve essere eseguita manualmente con il tasto  .

7.2 Pesatura del lordo

Dopo aver tolto il carico il visualizzatore indica il valore lordo del peso pesato.



7.3 Pesatura del netto: TARATURA PER PRESSIONE DI PULSANTE

IL dispositivo di visualizzazione offre la possibilità di azzerare i pesi della tara per pressione del pulsante. In questo modo le modifiche del peso netto possono essere seguite. Dopo aver tarato, il dispositivo di visualizzazione inizia di nuovo con il passo di visualizzazione più piccolo.

- Togliere il carico.
- Premere il tasto  -
 - ❑ Il dispositivo di visualizzazione si trova sullo zero.
 - ❑ La visualizzazione che lampeggia „NET“ indica che è attivo un peso della tara.
- Caricare oppure scaricare il peso netto.
 - ❑ Il valore netto del peso pesato viene visualizzato sul display.
 - ❑ In caso di scaricamento questo è un valore negativo.
- Eseguendo una correzione dello zero nello stato non caricato il sistema ritorna alla modalità di pesatura standard.



7.4 Pesatura del netto: IMMISSIONE MANUALE DELLA TARA



Il peso della tara può essere immesso sempre, cioè nello stato caricato e non caricato. Per maggiore esattezza il peso della tara può essere immesso con una risoluzione più elevata, indipendentemente dalla grandezza del peso e dai passi di visualizzazione dell'indicatore.

- Premere il tasto 
 - ❑ Appare il valore della tara utilizzato per ultimo.
 - ❑ Il segmento sul lato destro lampeggia.
- Premere per tre secondi il tasto , se il valore della tara mostrato viene utilizzato di nuovo.

O



- Premere il tasto 

- Premere verso l'alto  o verso il basso  i tasti numerici fino a quando il numero che lampeggia ha raggiunto il valore desiderato.
- Premere il tasto  per cambiare al segmento successivo.
- Ripetere queste condizioni fino a quando il visualizzatore mostra il valore di tara desiderato.

- Per attivare il peso della tara (*ma non per memorizzare*): premere per tre secondi il tasto  per confermare il valore.
 - ❑ Il peso della tara è attivato.
 - ❑ Viene visualizzato “NET”.
 - ❑ Se il sistema in questo momento è caricato, nel visualizzatore appare il valore netto del peso pesato.
 - ❑ Se il sistema non è caricato, il visualizzatore mostra il valore della tara immesso negativo.
 - ❑ Il valore immesso rimane negativo fino a quando il sistema di pesatura viene disattivato, viene immesso un nuovo peso della tara, viene tarato un nuovo carico, (vedere 7.3.) oppure se avviene un nuovo azzeramento:
 - Il sistema di pesatura è caricato: premere per due secondi il tasto . Il valore della tara viene di nuovo azzerato ed il sistema ritorna nella modalità di pesatura standard.

○

- Il sistema di pesatura non è caricato: Premere il tasto . Viene eseguita una correzione dello zero ed il sistema ritorna nella modalità di pesatura standard.

- Per attivare il peso della tara e *per memorizzare*: confermare tutti i segmenti tramite il tasto .
 - ❑ Il peso della tara è attivato e viene memorizzato.
 - ❑ Viene visualizzato “NET”.
 - ❑ Se il sistema in questo momento è caricato, nel visualizzatore appare il valore netto del peso pesato.
 - ❑ Se il sistema non è caricato, il visualizzatore indica il valore della tara immesso negativo.
 - ❑ Il valore immesso rimane attivo anche se il sistema è stato disattivato fino a quando viene immesso un nuovo peso della tara, viene tarato un nuovo carico (vedere 7.3.) oppure se avviene un nuovo azzeramento.
 - Il sistema di pesatura è caricato: premere per due secondi il tasto . Il valore della tara viene di nuovo azzerato ed il sistema ritorna nella modalità di pesatura standard.

○



- Il sistema di pesatura non è caricato: Premere il tasto . Viene eseguita una correzione dello zero ed il sistema ritorna nella modalità di pesatura standard.

7.5 Addizione di singole pesature

Il dispositivo di visualizzazione offre la possibilità di aggiungere pesature e di indicare il peso totale. Se un peso della tara è attivo, il peso netto viene sommato automaticamente.

- Caricare il sistema con il peso da sommare.
- Premere il tasto  per aggiungere alla memoria il peso pesato.
 - ❑ Il valore indicato viene memorizzato e contemporaneamente aggiunto nella memoria della somma.
 - ❑ Il display mostra alternativamente il numero progressivo (numero delle pesature) ed il valore totale (memoria di somma).
 - ❑ Se il sistema è equipaggiato con una stampante, il valore indicato viene stampato nello stesso tempo (KERN VHS).
 - ❑ Dopo alcuni secondi il sistema ritorna automaticamente nella modalità di pesatura standard.

O

- Premere per tre secondi il tasto  per leggere il peso totale calcolato fino a quel momento.
 - ❑ Il display mostra alternativamente il numero progressivo (numero di pesature) ed il valore totale.
 - ❑ Dopo alcuni secondi il sistema ritorna automaticamente nella modalità di pesatura standard.
- Durante la visualizzazione del valore totale la memoria può essere cancellata premendo il tasto .
 - ❑ Avviene una stampa completa (KERN VHS).
 - ❑ Il display mostra il numero di sequenza 00 ed il valore di uscita 0.0 kg.
 - ❑ Il sistema ritorna automaticamente nella modalità di pesatura standard.

Note:

- Ricordare di scaricare la bilancia tra una pesatura e l'altra.
- Una ulteriore somma è possibile anche dopo la disattivazione ed attivazione della bilancia. I valori memorizzati vengono conservati in caso di disattivazione della bilancia.

7.6 STAMPANTE (KERN VHS)

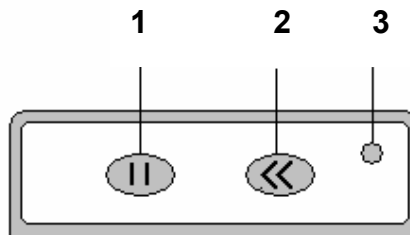

1. Cancellare il processo di stampaggio
2. Avanzamento carta, solo con LED acceso
3. LED, acceso durante il processo di stampaggio

Se il sistema di pesatura è equipaggiato con una stampante, possono stamparsi i dati attuali di pesatura.



- Premere il tasto 



- Avviene un stampaggio. Il peso attuale viene sommato alla memoria di somme (vedere 7.5).

Sulla stampa viene visualizzato un peso lordo con le lettere “B/G” oppure un peso netto con le lettere “N”. Se è stato immesso un valore tara, questo va anche essere stampato e marcato con le lettere “PT”. Il peso netto totale viene stampato dopo la lettera “TOT” (Total).

Esempio di stampa:	01 B/G	6.8 kg
	02 B/G	158.2 kg
	03 N	426.5 kg
	04 N	1200.0 kg
	<u>04 PT</u>	<u>150.0 kg</u>
	04 TOT	1791.5 kg

7.7 CAMBIO DI CARTA (KERN VHS)

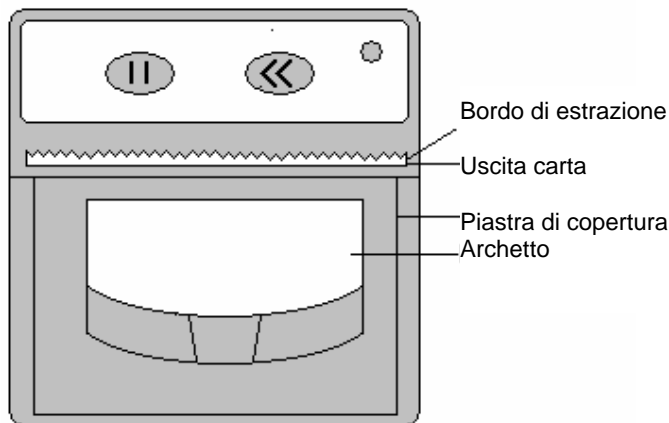

Rullo termico
 Diametro max. del rullo 32 mm
 Larghezza 58 mm

- Spegnere il sistema di pesatura.
- Tirare l'archetto finché si apre la piastra di copertura; non applicare troppa forza per non danneggiare l'equipaggiamento.
- Inserire il rullo di carta, il lato lento deve essere in avanti, sopra la stampante.
- Tenere fermo il lato lento del rullo di carta se la stampante viene chiusa, in maniera che la carta sia visibile quando la stampante è chiusa.

Per chiudere la stampante:

- Premere ambedue i lati della piastra contemporaneamente.

O

- Premere il centro della piastra di copertura nella vicinanza dell'uscita di carta.

Per estrarre la carta correttamente:

- Tirare la carta dall'uno all'altro lato, sopra il bordo di estrazione.

8 Assistenza, Manutenzione, Smaltimento

8.1 Pulizia

Non usare detersivi aggressivi (solventi e simili), ma invece un panno inumidito con acqua e sapone neutro. Fare attenzione che non entrino liquidi nell'apparecchio e asciugare con un panno morbido e asciutto.

8.2 Assistenza, manutenzione

L'apparecchio deve essere aperto solo da tecnici specializzati e autorizzati di KERN.

Per il telaio del sistema di pesatura mobile valgono le stesse direttive di manutenzione del semplice carrello elevatore a mano. Le esperienze hanno dimostrato che il sistema di pesatura integrato funziona anche se il telaio viene danneggiato per sovraccarico.

P.S.:

- Poichè le ruote orientabili vengono montate davanti, è meglio tirare piuttosto che spingere il carrello elevatore a mano.
- Se non viene utilizzato il dispositivo di sollevamento, la leva manuale deve stare nella posizione centrale. In questo modo viene prolungata la durata delle guarnizioni.
- Sull'intero sistema di pesatura i lavori di saldatura devono essere eseguiti esclusivamente da persone specializzate per evitare danni all'elettronica ed alle celle di pesatura.
- I cuscinetti delle ruote (eccetto poliuretano) come anche gli snodi nell'ambito dei rulli di carico devono essere puliti e lubrificati regolarmente.

8.3 Smaltimento

Lo smaltimento dell'imballaggio e dell'apparecchio deve essere eseguito dall'operatore secondo le vigenti leggi nazionali o regionali in materia.

9 Manualetto in caso di guasto

In caso di guasto durante l'esercizio, la bilancia va spenta e sezionata dalla rete elettrica. In seguito il processo di pesatura deve essere eseguito una seconda volta.

Rimedio:

Guasto

Possibile causa

L'indicazione di peso non s'illumina.

- La bilancia non è accesa.
- Le batterie sono vuote

L'indicazione di peso cambia continuamente

- Corrente d'aria/Movimento d'aria
- Luoghi soggetti a vibrazioni.
- Il piano di pesatura è a contatto con corpi estranei.
- Campi elettromagnetici / carica elettrostatica (scegliere un altro luogo di installazione /se possibile spegnere l'apparecchio disturbante)

Il risultato di pesatura è evidentemente sbagliato

- L'indicatore della bilancia non è sullo zero
- La calibratura non è più corretta.
- Vi sono forti oscillazioni di temperatura.
- Campi elettromagnetici / carica elettrostatica (scegliere un altro luogo di installazione /se possibile spegnere l'apparecchio disturbante)

In caso di altri guasti spegnere la bilancia e riaccenderla. Messaggio di errore non eliminabile, informare il fabbricante