

DYMO[®]



Guida per l'utente

LabelManager[®] 280

Copyright

© 2012 Newell Rubbermaid, LLC. Tutti i diritti riservati.

Si vietano la riproduzione e la trasmissione di questo documento e del software cui si riferisce, in qualsiasi modo e con qualsiasi mezzo, così come la traduzione in altre lingue, senza la preventiva autorizzazione scritta di Newell Rubbermaid, LLC.

Marchi commerciali

DYMO, DYMO Label e LabelManager sono marchi depositati negli Stati Uniti e in altri paesi. Tutti gli altri marchi commerciali sono di proprietà dei rispettivi titolari.

Indice

| | |
|--|-----------|
| Informazioni sulla nuova etichettatrice | 5 |
| Registrazione del prodotto | 5 |
| Guida rapida | 5 |
| Collegamento dell'alimentazione | 5 |
| Inserimento della batteria | 5 |
| Ricarica della batteria | 5 |
| Estrazione della batteria | 5 |
| Inserimento della cartuccia | 6 |
| Primo utilizzo dell'etichettatrice | 6 |
| Maggiore pratica con l'etichettatrice | 6 |
| Alimentazione | 6 |
| Display LCD | 7 |
| Tasti di navigazione | 7 |
| Annulla | 7 |
| Tasto Backspace | 7 |
| Modalità Maiuscole | 7 |
| Nuova etichetta/Cancela | 7 |
| Dimensione testo | 7 |
| Tasti Formato | 7 |
| Testo verticale | 7 |
| Menu | 7 |
| Formattazione di un'etichetta | 7 |
| Modifica del tipo di carattere | 7 |
| Modifica della dimensione del testo | 8 |
| Modifica dello stile del testo | 8 |
| Aggiunta di bordi | 8 |
| Utilizzo di un testo speculare | 8 |
| Creazione di etichette verticali | 8 |
| Creazione di etichette a lunghezza fissa | 9 |
| Allineamento di un testo | 9 |
| Creazione di etichette su due righe | 9 |
| Utilizzo di clipart, simboli e caratteri speciali | 9 |
| Aggiunta di simboli | 9 |
| Aggiunta di clipart | 10 |
| Aggiunta di caratteri accentati | 10 |
| Inserimento di data e ora | 10 |
| Utilizzo della numerazione automatica | 11 |
| Eliminazione della numerazione automatica | 11 |
| Modifica delle impostazioni | 11 |
| Modifica della lingua | 11 |
| Impostazione della larghezza dell'etichetta | 11 |
| Impostazione dell'unità di misura | 11 |
| Opzioni di stampa | 11 |
| Anteprima del layout di un'etichetta | 11 |
| Stampa di più etichette | 11 |
| Utilizzo della memoria dell'etichettatrice | 11 |
| Salvataggio di un'etichetta | 11 |
| Apertura di un'etichetta salvata | 12 |
| Inserimento di un testo memorizzato | 12 |
| Manutenzione dell'etichettatrice | 12 |
| Utilizzo dell'etichettatrice con il computer | 13 |
| Installazione del software DYMO Label | 13 |
| Collegamento dell'etichettatrice al computer | 13 |
| Uso del software DYMO Label | 14 |
| Visualizzazione dello stato dell'etichettatrice | 14 |
| Risoluzione dei problemi | 15 |
| Suggerimenti e commenti alla documentazione | 16 |
| Informazioni ambientali | 16 |
| Precauzioni per l'uso di batterie ricaricabili al litio | 17 |



Figura 1 Etichettatrice LabelManager 280

- | | | |
|---------------------------------|-----------------------------|-----------------------------------|
| 1 Porta USB | 9 Indietro | 17 Caratteri accentati |
| 2 Presa di alimentazione | 10 Salva/Apri | 18 Navigazione |
| 3 Display LCD | 11 Tasti numerici | 19 OK |
| 4 Lama | 12 Simboli | 20 Nuova etichetta/Cancela |
| 5 Corsivo | 13 Tasto Backspace | 21 Menu |
| 6 Sottolineato | 14 Invio | 22 On/Off |
| 7 Testo verticale | 15 Barra spaziatrice | 23 Dimensione testo |
| 8 Stampa/Copie | 16 Maiuscole | 24 Grassetto |

Informazioni sulla nuova etichettatrice

Con la nuova etichettatrice elettronica DYMO® LabelManager® 280 è possibile creare una vasta gamma di etichette autoadesive di alta qualità e stampare le etichette in svariati caratteri, con testo di dimensioni diverse e in molteplici stili. L'etichettatrice utilizza cartucce DYMO D1 disponibili in larghezze di 6 mm (1/4"), 9 mm (3/8") e 12 mm (1/2"). Queste cartucce sono offerte in un'ampia gamma di colori.

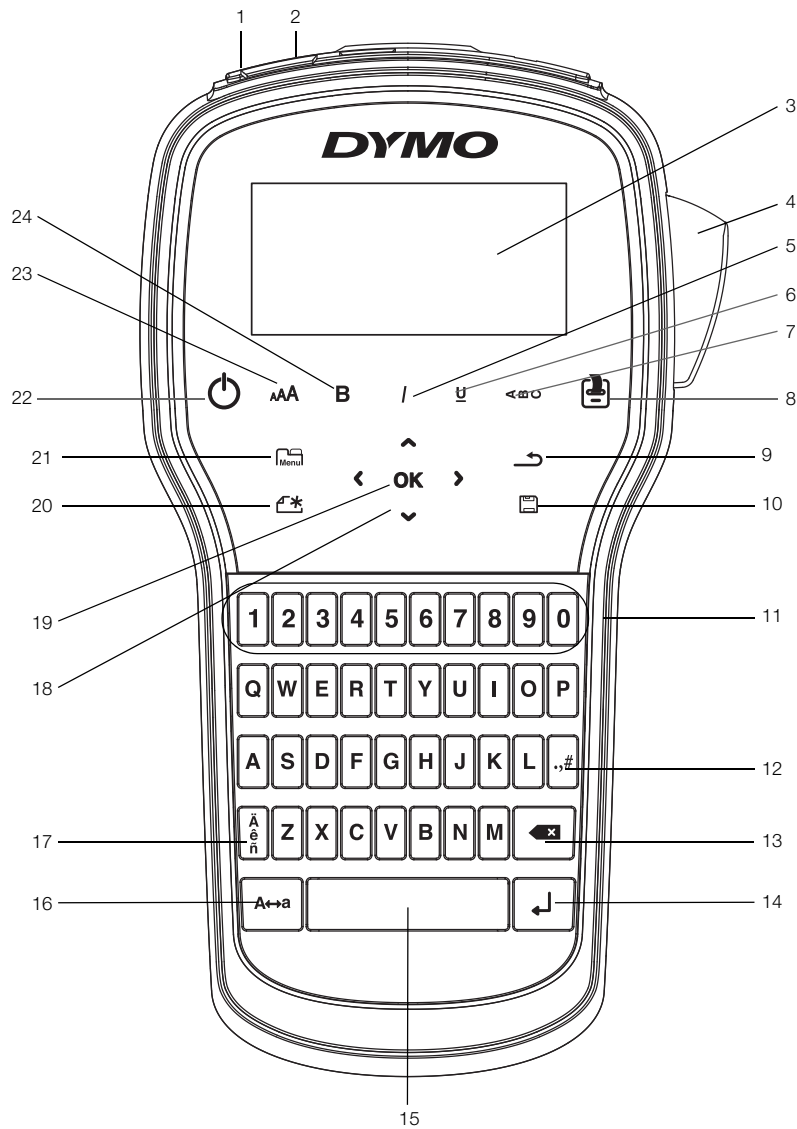
Visitare www.dymo.com per ulteriori informazioni sull'ordinazione di etichette e accessori per l'etichettatrice.

Registrazione del prodotto

Visitare www.dymo.com/register per registrare l'etichettatrice. Durante la registrazione sarà necessario immettere il numero di serie affisso all'interno del coperchio posteriore dell'etichettatrice.

Registrare l'etichettatrice per ricevere queste offerte vantaggiose:

- Un anno di garanzia supplementare
- Avvisi e-mail sulla disponibilità di aggiornamenti software
- Offerte speciali e annunci di nuovi prodotti

Guida rapida

Per stampare la prima etichetta, attenersi alle istruzioni riportate in questa sezione.

Collegamento dell'alimentazione

L'etichettatrice è alimentata da una batteria ricaricabile agli ioni di litio (Li-ion). Per il risparmio energetico, l'etichettatrice si spegne automaticamente dopo due minuti di inattività.

 Qualora non si utilizzasse l'etichettatrice per diverso tempo, rimuovere la batteria dal vano.

Inserimento della batteria

La batteria fornita con l'etichettatrice è carica solo parzialmente. Per garantire le migliori prestazioni, caricare completamente la batteria non appena possibile.

 Verificare che l'adattatore di carica sia scollegato prima di maneggiare la batteria Li-ion.

Per inserire la batteria

- 1 Far scorrere il coperchio del vano batteria per toglierlo dall'etichettatrice. Vedere la Figura 2.





Figura 2

- 2 Inserire la batteria nel vano.
- 3 Richiudere il coperchio del vano batterie.

 Leggere le avvertenze di sicurezza per batterie Li-ion a pagina 17.

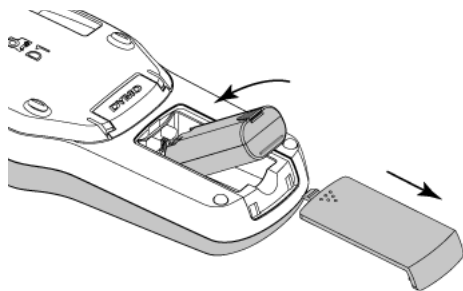
Ricarica della batteria

L'etichettatrice viene fornita con un adattatore per caricare la batteria. La carica della batteria richiede circa tre ore. L'etichettatrice può comunque essere utilizzata per stampare etichette già dopo 10 minuti di carica.

 L'adattatore di carica serve solo per caricare la batteria e non può essere utilizzato come alimentatore dell'etichettatrice.

Per ricaricare la batteria

- 1 Inserire l'adattatore di carica nel connettore di alimentazione posto nella parte superiore dell'etichettatrice.
- 2 Inserire l'altra estremità dell'adattatore di carica in una presa di corrente. Vedere la Figura 3.





Figura 3

 Leggere le avvertenze di sicurezza per batterie Li-ion a pagina 17.

Estrazione della batteria

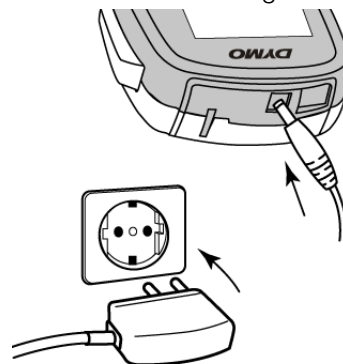
Qualora non si utilizzasse l'etichettatrice per diverso tempo rimuovere la batteria dal vano.

 Verificare che l'adattatore di carica sia scollegato prima di maneggiare la batteria Li-ion.

Per estrarre la batteria

- 1 Disinserire il cavo dall'adattatore di carica.
- 2 Far scorrere il coperchio del vano batteria per toglierlo dall'etichettatrice. Vedere la Figura 2.
- 3 Rimuovere la batteria dal vano.

 Leggere le avvertenze di sicurezza per batterie Li-ion a pagina 17.

Inserimento della cartuccia

L'etichettatrice è fornita con una cartuccia iniziale. L'etichettatrice utilizza cartucce DYMO D1 in larghezze di 6 mm (1/4"), 9 mm (3/8") e 12 mm (1/2"). Visitare www.dymo.com per informazioni sull'acquisto di nuove cartucce.

Per inserire la cartuccia

- 1 Sollevare il coperchio della cartuccia per aprire lo scomparto. Vedere la Figura 4.



Figura 4

- 2 Verificare che il nastro sia ben teso lungo l'apertura della cartuccia e che passi tra le guide. Vedere la Figura 5.

Se necessario riavvolgere il nastro in senso orario per tenderlo.

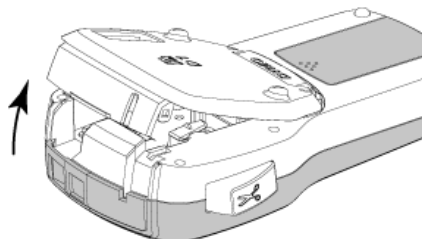

Figura 5

- 3 Inserire la cartuccia e premerla con decisione fino ad avvertire uno scatto che ne indica l'inserimento corretto. Vedere la Figura 6.



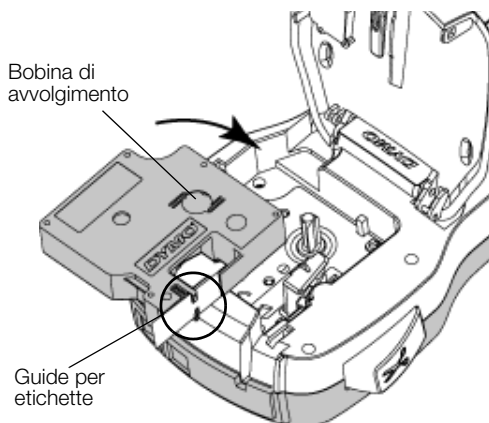

Figura 6

- 4 Chiudere il coperchio della cartuccia.

Primo utilizzo dell'etichettatrice

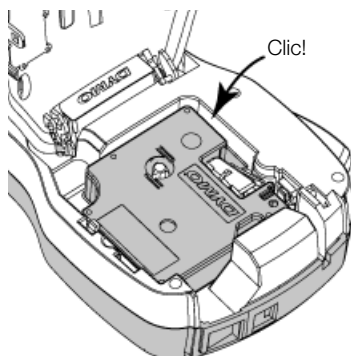
La prima volta che si accende l'etichettatrice un messaggio invita a scegliere la lingua, l'unità di misura e la larghezza delle etichette. Queste selezioni rimangono valide sino a nuova modifica.

È possibile modificare le selezioni premendo  e selezionando .

Per preparare l'etichettatrice

- 1 Premere  per accendere l'etichettatrice.
- 2 Selezionare la lingua e premere **OK**.
- 3 Selezionare pollici o millimetri e premere **OK**.
- 4 Scegliere la larghezza della cartuccia attualmente inserita nell'etichettatrice e premere **OK**.

 Ogni volta che si inserisce una cartuccia nell'etichettatrice è necessario impostare la larghezza delle etichette, affinché l'etichettatrice rilevi il formato utilizzato.

È ora possibile procedere alla stampa della prima etichetta.

Per stampare un'etichetta

- 1 Servendosi della tastiera, digitare un testo per creare una semplice etichetta.
- 2 Premere . L'etichetta viene stampata.
- 3 Premere il pulsante della taglierina per tagliare l'etichetta.
- 4 Rimuovere la pellicola protettiva dall'etichetta per esporre l'adesivo, quindi affiggere l'etichetta dove desiderato.



Congratulazioni! La prima etichetta è stata stampata. Continuare a leggere per scoprire le funzionalità disponibili per la creazione di etichette.

Maggiore pratica con l'etichettatrice

È utile anzitutto prendere conoscenza con la posizione dei tasti di funzione dell'etichettatrice. Vedere la Figura 1 a pagina 4. Le sezioni seguenti descrivono nei dettagli ogni funzione.

Alimentazione

Il tasto  accende e spegne la stampante.

L'etichettatrice si spegne automaticamente dopo due minuti di inattività.

Quando l'etichettatrice viene spenta, manualmente o automaticamente, il testo e le impostazioni di stile dell'ultima etichetta sono memorizzati e proposti nuovamente all'accensione successiva.

Display LCD

Grazie all'esclusiva interfaccia grafica DYMO, la maggior parte degli elementi di formattazione è visibile all'istante.

Gli indicatori in alto e sul lato del display LCD diventano neri per indicare la selezione di una funzione.

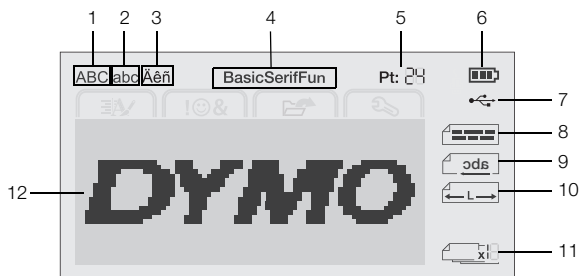

- | | | | |
|---|---------------------------|----|-----------------------------|
| 1 | Maiuscole | 7 | Porta USB collegata |
| 2 | Minuscole | 8 | Allineamento testo |
| 3 | Carattere accentato | 9 | Testo speculare |
| 4 | Carattere | 10 | Etichetta a lunghezza fissa |
| 5 | Dimensione testo | 11 | Numerazione automatica |
| 6 | Indicatore della batteria | 12 | Area di modifica |

Tasti di navigazione

È possibile passare in rassegna le selezioni di menu utilizzando i tasti di navigazione: **<**, **>**, **▲** e **▼**. Premere quindi **OK** per effettuare una selezione. Con i tasti di navigazione è anche possibile prendere in esame il testo di un'etichetta e modificarlo a piacere.

Annulla

Premere **↶** per chiudere un menu senza effettuare una selezione.

Tasto Backspace

Premere **⌫** per eliminare il carattere alla sinistra del cursore.

Modalità Maiuscole

Premere **A↔a** per attivare/disattivare il blocco maiuscole. Quando questa modalità è attivata tutte le lettere digitate appariranno in maiuscolo. La modalità Maiuscole è attivata per impostazione predefinita. Quando è disattivata tutte le lettere appaiono in minuscolo.

Nuova etichetta/Cancela

Il tasto **✳** permette di scegliere se cancellare il testo sull'etichetta mantenendo la formattazione o se cancellare sia il testo che la formattazione.

Dimensione testo

Premere **AA** per cambiare la dimensione del testo dell'etichetta; la dimensione attuale apparirà sul display LCD.

Tasti Formato

Premere **B**, **I** o **U** per attivare/disattivare grassetto, corsivo e sottolineato.

Testo verticale

Premere **↷** per attivare/disattivare il testo in verticale.

Menu

Premere **Menu** per visualizzare le schede Formato, Inserisci, Apri e Impostazioni. Le opzioni in queste schede consentono di alterare l'aspetto di un'etichetta, inserire clipart e simboli, aprire etichette e testi salvati in precedenza e modificare le impostazioni di stampa.

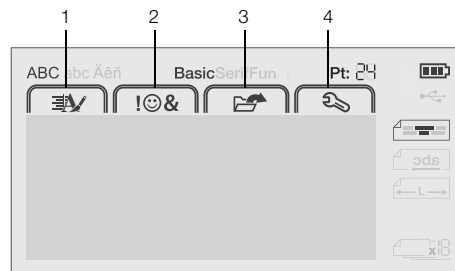

- | | | | |
|---|------------------|---|---------------------|
| 1 | Scheda Formato | 3 | Scheda Apri |
| 2 | Scheda Inserisci | 4 | Scheda Impostazioni |

Formattazione di un'etichetta

Esistono diverse opzioni di formattazione con le quali definire l'aspetto delle etichette.

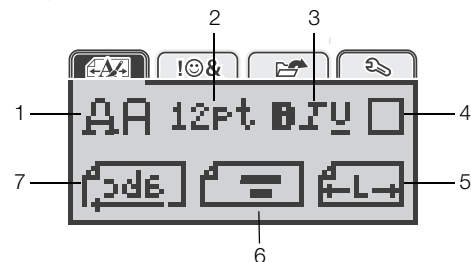

- | | | | |
|---|-------------------|---|---------------------|
| 1 | Tipo di carattere | 5 | Lunghezza etichetta |
| 2 | Dimensione testo | 6 | Allineamento testo |
| 3 | Stile testo | 7 | Testo speculare |
| 4 | Bordi | | |

Modifica del tipo di carattere

Sono disponibili tre tipi di carattere per le etichette:

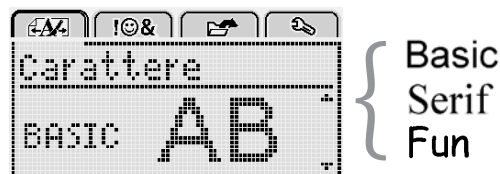

Per modificare il tipo di carattere

- 1 Premere **Menu**, selezionare **AA** e infine premere **OK**.
- 2 Selezionare **AA** quindi premere **OK**.
- 3 Premere **▲** oppure **▼** per selezionare il tipo di carattere, quindi premere **OK**.

Modifica della dimensione del testo

Sono disponibili sei dimensioni di testo per le etichette:



Le dimensioni disponibili dipendono dalla larghezza selezionata per l'etichetta.

Per etichette a una riga:

| Larghezza etichetta | Dimensioni disponibili |
|---------------------|-----------------------------|
| 6 mm (1/4") | 8, 10, 12 punti |
| 9 mm (3/8") | 8, 10, 12, 16, 20 punti |
| 12 mm (1/2") | 8, 10, 12, 16, 20, 24 punti |

Per etichette a due righe:

| Larghezza etichetta | Dimensioni disponibili |
|---------------------|------------------------|
| 9 mm (3/8") | 8, 10 punti |
| 12 mm (1/2") | 8, 10, 12 punti |

La dimensione del testo selezionata vale per tutti i caratteri dell'etichetta.

Per modificare la dimensione del testo

- 1 Premere **Menu**, selezionare **A/A** e infine premere **OK**.
- 2 Selezionare la dimensione attuale e premere **OK**.
- 3 Premere **<** oppure **>** per selezionare la dimensione del testo, quindi premere **OK**.

È anche possibile modificare velocemente la dimensione del testo utilizzando il tasto corrispondente **AAA**.

Modifica dello stile del testo

È possibile scegliere tra sette stili:

| | |
|--------------|-------------|
| Normale | AaBb |
| Grassetto | AaBb |
| Corsivo | <i>AaBb</i> |
| Sottolineato | <u>AaBb</u> |
| Verticale | ⊲⊳⊴⊵ |
| Contorno | AaBb |
| Ombreggiato | AaBb |

Per modificare lo stile del testo

- 1 Premere **Menu**, selezionare **A/A** e infine premere **OK**.
- 2 Selezionare **B**, **I** o **U** quindi premere **OK**.
- 3 Premere **Λ** oppure **V** per selezionare lo stile del testo, quindi premere **OK**.

È anche possibile applicare velocemente uno stile al testo utilizzando i tasti di formattazione **B**, **I** e **U**.

È possibile combinare alcuni stili di testo utilizzando i tasti di formattazione.

Se si applica la sottolineatura ad etichette con testo su più righe, ogni riga appare sottolineata.

Aggiunta di bordi

Il testo può essere evidenziato tramite l'aggiunta di un bordo.

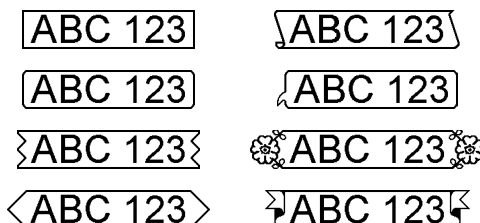

Per aggiungere un bordo

- 1 Premere **Menu**, selezionare **A/A** e infine premere **OK**.
- 2 Selezionare **□** quindi premere **OK**.
- 3 Premere **Λ** oppure **V** per selezionare lo stile del bordo, quindi premere **OK**.

Se si applica un bordo ad etichette a due righe, entrambe le righe sono racchiuse nello stesso bordo.

Utilizzo di un testo speculare

Il formato speculare consente di stampare un testo leggibile correttamente da destra a sinistra solo allo specchio.

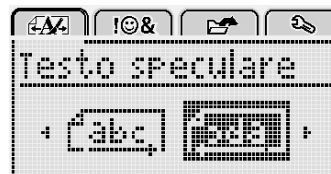

Per applicare il testo speculare

- 1 Premere **Menu**, selezionare **A/A** e infine premere **OK**.
- 2 Selezionare **↔** quindi premere **OK**.
- 3 Premere **<** oppure **>** per selezionare **↔**, quindi premere **OK**.

Creazione di etichette verticali

È possibile stampare un'etichetta con testo orientato in modo che sia leggibile verticalmente.

Per creare un'etichetta verticale

- 1 Premere **⊲**.
- 2 Immettere il testo.
- 3 Premere **⊳** per stampare l'etichetta.



La sottolineatura non viene stampata sulle etichette verticali.

Creazione di etichette a lunghezza fissa

La lunghezza delle etichette è generalmente stabilita automaticamente dalla lunghezza del testo. Tuttavia è possibile impostare la lunghezza di un'etichetta per una specifica applicazione.

Quando si seleziona un'etichetta a lunghezza fissa, la dimensione del testo viene regolata automaticamente in base alla dimensione dell'etichetta. Se non è possibile regolare il testo in base alla dimensione dell'etichetta, apparirà un messaggio che invita a stampare su un'etichetta a lunghezza variabile. Si può scegliere un'etichetta a lunghezza fissa di dimensione massima compresa tra 40 mm (1,5") e 400 mm (15").

Per impostare una lunghezza fissa

- 1 Premere , selezionare  e infine premere **OK**.
- 2 Selezionare  quindi premere **OK**.
- 3 Premere **<** oppure **>** per selezionare **Fisso**.

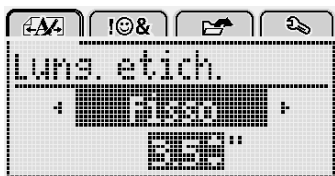

- 4 Premere **▲** oppure **▼** per selezionare la lunghezza dell'etichetta oppure immettere i valori di lunghezza con il tastierino numerico.
- 5 Premere **OK**.

L'impostazione di lunghezza fissa rimane valida fino alla selezione della lunghezza variabile.



Allineamento di un testo

Il testo delle etichette può essere allineato con giustificazione a destra o sinistra rispetto al bordo dell'etichetta. L'impostazione predefinita è l'allineamento al centro.

Le impostazioni di allineamento del testo valgono solo per le etichette a lunghezza fissa. Le etichette a lunghezza variabile hanno sempre allineamento centrale.

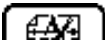

Per modificare l'allineamento del testo



- 1 Premere , selezionare  e infine premere **OK**.
- 2 Selezionare  quindi premere **OK**.
- 3 Premere **<** oppure **>** per selezionare l'allineamento del testo, quindi premere **OK**.

Creazione di etichette su due righe

È possibile stampare al massimo due righe di testo su un'etichetta. Sulle etichette da 6 mm (1/4") è possibile stampare una sola riga di testo.

Quando si stampano etichette verticali con il testo su due righe, la seconda riga di testo viene stampata a destra della prima riga.

Per creare un'etichetta a due righe

- 1 Digitare il testo per la prima riga e premere .
- 2 Digitare il testo da stampare sulla seconda riga.
- 3 Premere  per stampare l'etichetta.

Utilizzo di clipart, simboli e caratteri speciali



In un'etichetta è possibile inserire clipart, simboli, segni di punteggiatura e altri caratteri speciali.

Aggiunta di simboli

L'etichettatrice supporta il set di simboli esteso riportato di seguito.

| | | | | |
|-----|-----|-----|-----|-----|
| ? | ! | — | - | : |
| ' | " | , | . | ; |
| ' | ı | ¿ | / | \ |
| & | @ | # | % | ‰ |
| | (|) | { | } |
| [|] | ° | • | * |
| + | - | x | ÷ | √ |
| ^ | ~ | ≈ | = | ≠ |
| ± | < | > | ≤ | ≥ |
| € | £ | \$ | ¢ | ¥ |
| © | ® | © | ™ | § |
| 1/3 | 2/3 | 1/8 | 5/8 | 7/8 |
| 1/4 | 1/2 | 3/4 | 3/8 | |
| 0 | 1 | 2 | 3 | 4 |
| 5 | 6 | 7 | 8 | 9 |
| 0 | 1 | 2 | 3 | 4 |
| 5 | 6 | 7 | 8 | 9 |
| α | β | γ | δ | ε |
| ζ | η | θ | ι | κ |
| λ | μ | ν | ξ | ο |
| π | ρ | σ | τ | υ |
| φ | χ | ψ | ω | |
| Α | Β | Γ | Δ | Ε |
| Ζ | Η | Θ | Ι | Κ |
| Λ | Μ | Ν | Ξ | Ο |
| Π | Ρ | Σ | Τ | Υ |
| Φ | Χ | Ψ | Ω | |

Per inserire un simbolo

- 1 Premere , selezionare  e infine premere **OK**.
- 2 Selezionare **Simboli** e quindi premere **OK**.

- Utilizzare i tasti di navigazione per selezionare un simbolo.
- Premere **OK** per aggiungere il simbolo all'etichetta.

È anche possibile aggiungere velocemente un simbolo utilizzando il tasto **.,#**.

Aggiunta di clipart

L'etichettatrice fornisce gli elementi di clipart riportati di seguito.

| | | | | |
|--|--|--|--|--|
| | | | | |
| | | | | |
| | | | | |
| | | | | |
| | | | | |
| | | | | |
| | | | | |
| | | | | |
| | | | | |
| | | | | |
| | | | | |
| | | | | |
| | | | | |
| | | | | |
| | | | | |
| | | | | |
| | | | | |
| | | | | |
| | | | | |

Per inserire clipart

- Premere **Menu**, selezionare e quindi premere **OK**.
- Selezionare **Clipart** quindi premere **OK**.
- Utilizzare i tasti di navigazione per selezionare un'immagine.
- Premere **OK** per aggiungere l'immagine all'etichetta.

Aggiunta di caratteri accentati

L'etichettatrice supporta il set di caratteri latini avanzati. Esistono due metodi per aggiungere caratteri accentati:

- Premere $\overset{\text{A}}{\underset{\text{n}}{\text{e}}}$ e quindi il carattere alfabetico desiderato.
- Tenere premuto il carattere alfabetico desiderato.

Mentre lo si tiene premuto appaiono tutte le varianti disponibili di tale lettera.

Ad esempio se si tiene premuta la lettera **a** appariranno in successione **a à â ã** e tutte le varianti disponibili.

Per aggiungere un carattere accentato

- Tenere premuto il carattere alfabetico desiderato. Vengono visualizzate le varianti accentate di tale carattere alfabetico.
- Premere **<** oppure **>** per selezionare il carattere desiderato, quindi premere **OK**.

Inserimento di data e ora

È possibile inserire l'indicazione di data e ora su un'etichetta. Il formato della data e dell'ora dipende dal formato selezionato nelle impostazioni dell'etichettatrice.

Per impostare il formato di data e ora

- Premere **Menu**, selezionare e infine premere **OK**.
- Selezionare quindi premere **OK**.
- Selezionare **Notazione** e quindi premere **OK**.
- Selezionare il formato desiderato per data o data e ora e premere **OK**.

Per impostare la data

- Premere **Menu**, selezionare e infine premere **OK**.
- Selezionare quindi premere **OK**.
- Selezionare **Imposta data** e premere **OK**.
- Utilizzare i tasti di navigazione per selezionare il giorno, mese e anno.
- Premere **OK**, quindi premere due volte per tornare all'area di modifica.

Per impostare l'ora

- Premere **Menu**, selezionare e infine premere **OK**.
- Selezionare quindi premere **OK**.
- Selezionare **Imposta ora** e premere **OK**.
- Utilizzare i tasti di navigazione per selezionare l'ora e i minuti.
- Premere **OK** quindi premere due volte per tornare all'area di modifica.

Per inserire la data e l'ora



- Premere **Menu**, selezionare e quindi premere **OK**.
- Selezionare **Data e ora** e premere **OK**.
La data e l'ora vengono inserite nell'etichetta.

Utilizzo della numerazione automatica

È possibile stampare fino a 10 etichette alla volta con numerazione automatica.

La numerazione automatica delle etichette può essere di tipo numerico (0, 1, 2 ... 9) o alfabetico a caratteri maiuscoli (A, B, C ... Z) o minuscoli (a, b, c ... z). A scelta, il testo può essere stampato prima o dopo la numerazione automatica.

Per inserire la numerazione automatica sulle etichette

- 1 Premere , selezionare  e quindi premere **OK**.
- 2 Selezionare **Num. automatica** e premere **OK**.
- 3 Selezionare il tipo di numerazione automatica desiderato e premere **OK**.
- 4 Utilizzare i tasti di navigazione per selezionare il valore iniziale e quello finale, quindi premere **OK**.

La numerazione automatica viene aggiunta all'etichetta e il numero delle etichette in serie appare sul display LCD.



Eliminazione della numerazione automatica

La numerazione automatica viene inserita in un'etichetta sotto forma di un solo carattere.

Per eliminare la numerazione automatica

- 1 Portare il cursore alla fine del testo di numerazione automatica sul display.
- 2 Premere .



Modifica delle impostazioni

Esistono varie opzioni per personalizzare l'etichettatrice. Si può scegliere la lingua di visualizzazione, l'unità di misura e l'impostazione di larghezza delle etichette.

Modifica della lingua

È possibile modificare la lingua in cui sono visualizzati gli elementi dell'etichettatrice in base alle proprie esigenze.

Per modificare la lingua



- 1 Premere , selezionare  e quindi premere **OK**.
- 2 Selezionare la lingua attuale e premere **OK**.
- 3 Premere **▲** oppure **▼** per selezionare la lingua desiderata, quindi premere **OK**.

Impostazione della larghezza dell'etichetta

Ogni volta che si inserisce una cartuccia nell'etichettatrice è necessario impostare la larghezza delle etichette, affinché l'etichettatrice rilevi il formato utilizzato.

Alcune funzioni disponibili per il disegno delle etichette dipendono dalla larghezza dell'etichetta. È possibile modificare la larghezza in qualsiasi momento, a prescindere dalla cartuccia attualmente inserita nell'etichettatrice.



Per modificare l'impostazione di larghezza dell'etichetta

- 1 Premere , selezionare  e quindi premere **OK**.
- 2 Selezionare la larghezza attuale e premere **OK**.
- 3 Premere **<** oppure **>** per selezionare la larghezza desiderata, quindi premere **OK**.

Impostazione dell'unità di misura

È possibile scegliere di utilizzare il sistema di misura imperiale (pollici) o metrico decimale. La selezione del sistema metrico è quella predefinita.

Per cambiare l'unità di misura predefinita

- 1 Premere , selezionare  e quindi premere **OK**.
- 2 Selezionare $\frac{1}{2}$ mm quindi premere **OK**.
- 3 Premere **<** oppure **>** per selezionare pollici o millimetri.
- 4 Premere **OK**.

Opzioni di stampa

È possibile visualizzare l'anteprima del layout di un'etichetta e stamparla in molteplici copie.

Anteprima del layout di un'etichetta

L'anteprima dell'etichetta consente di esaminare la dimensione e il layout prima della stampa.

Per visualizzare l'anteprima del layout dell'etichetta

- ▶ Premere  per qualche secondo.

Appaiono le informazioni di lunghezza, larghezza e layout dell'etichetta.

Stampa di più etichette

È possibile stampare fino a dieci copie di un'etichetta.

Per stampare più etichette

- 1 Premere  per qualche secondo.
- 2 Premere **▲** oppure **▼** per selezionare il numero di copie da stampare, quindi premere **OK**.

Al termine della stampa il numero di copie da stampare viene ripristinato al valore predefinito di 1.

Utilizzo della memoria dell'etichettatrice

L'etichettatrice è dotata di una memoria potente per il salvataggio del testo immesso su un massimo di nove etichette di uso frequente. È possibile richiamare un'etichetta salvata e anche inserire un testo memorizzato nell'etichetta corrente.

Salvataggio di un'etichetta

È possibile salvare fino a nove etichette di uso frequente. Quando si salva un'etichetta viene memorizzato il testo insieme a tutte le informazioni di formattazione.

Per salvare l'etichetta corrente

- 1 Premere .

Appare la prima posizione di memoria disponibile.



- 2 Utilizzare i tasti di navigazione per spostarsi tra le varie posizioni.
È possibile memorizzare una nuova etichetta in qualsiasi posizione di memoria.
- 3 Selezionare una posizione in memoria e premere **OK**.

L'etichetta viene salvata e visualizzata nuovamente.

Apertura di un'etichetta salvata

Le etichette salvate in memoria sono sempre disponibili.

Per aprire un'etichetta salvata



- 1 Effettuare una delle seguenti operazioni:
 - Premere  per qualche secondo.
 - Premere  e selezionare .
 Appare la prima posizione di memoria.
- 2 Premere **▲** oppure **▼** per selezionare un'etichetta, quindi premere **OK**.

L'etichetta selezionata si apre nell'area di stampa.

Inserimento di un testo memorizzato

È possibile inserire il testo di un'etichetta salvata nell'etichetta corrente. Viene inserito solo il testo memorizzato, senza formattazione.

Per inserire un testo memorizzato

- 1 Posizionare il cursore nel punto dell'etichetta in cui inserire il testo.
- 2 Premere , selezionare  e infine premere **OK**.
- 3 Premere **▲** oppure **▼** per selezionare **Testo mem.**, quindi premere **OK**.
Appare la prima posizione di memoria.
- 4 Premere **▲** oppure **▼** per selezionare il testo da inserire, quindi premere **OK**.

Il testo viene inserito nell'etichetta corrente.

Manutenzione dell'etichettatrice

L'etichettatrice è progettata per un funzionamento prolungato senza problemi e necessità di intervento, in quanto richiede una manutenzione decisamente minima.

Si consiglia di pulire l'etichettatrice periodicamente per il corretto funzionamento nel tempo. Pulire la lama per il taglio delle etichette ogni volta che si sostituisce la cartuccia.

Per pulire la lama della taglierina

- 1 Estrarre la cartuccia delle etichette.
- 2 Tenere premuto il pulsante della taglierina per esporre la lama. Vedere la Figura 7.





Figura 7

- 3 Pulire i due lati della lama con un bastoncino di cotone imbevuto di alcool.

 La lama della taglierina è affilata. Usare la massima cautela durante la pulizia.

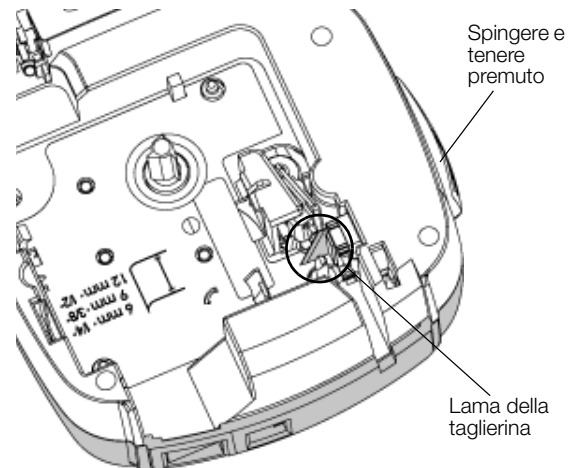
Per pulire la testina di stampa

- 1 Estrarre la cartuccia delle etichette.
- 2 Rimuovere l'utensile di pulizia dall'interno del coperchio del comparto della cartuccia. Vedere la Figura 8.
- 3 Pulire delicatamente la testina di stampa con il lato morbido dell'utensile. Vedere la Figura 8.



Figura 8

Utilizzo dell'etichettatrice con il computer

L'etichettatrice può essere utilizzata come unità standalone per la stampa di etichette oppure in connessione alla versione più recente del software DYMO Label™ per la stampa da un computer.

Installazione del software DYMO Label

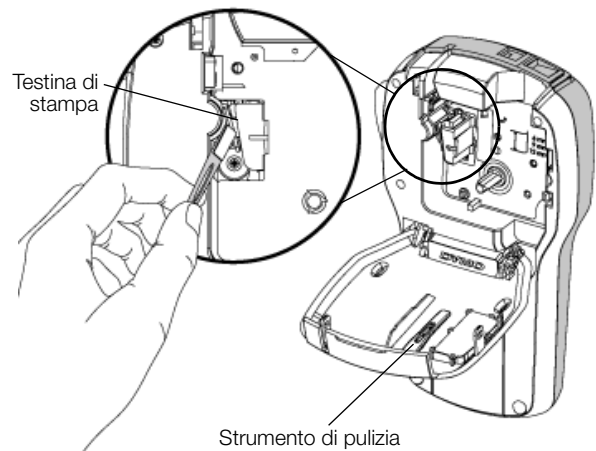
Collegare l'etichettatrice al computer solo quando l'installazione del software lo richiede.

Per installare il software su un sistema Windows®

- 1 Scaricare la versione più recente del software DYMO Label dalla sezione Support del sito DYMO www.dymo.com.
- 2 Chiudere tutte le applicazioni Microsoft Office aperte.
- 3 Fare doppio clic sull'icona del programma di installazione.

Dopo qualche secondo si visualizza automaticamente la schermata di installazione.

- 4 Fare clic su **Installa** e attenersi alle istruzioni sullo schermo.

Per installare il software su un sistema Mac OS®

- 1 Scaricare la versione più recente del software DYMO Label dalla sezione Support del sito DYMO www.dymo.com.
- 2 Fare doppio clic sull'icona del programma di installazione, quindi attenersi alle istruzioni dello schermo.

Collegamento dell'etichettatrice al computer

È possibile collegare l'etichettatrice al computer utilizzando la porta USB situata sulla parte superiore.



 Collegare l'etichettatrice al computer solo quando l'installazione lo richiede.



Figura 9

Per collegare l'etichettatrice al computer

- 1 Inserire il cavo USB nella porta USB posta nella parte superiore dell'etichettatrice. Vedere la Figura 9.
- 2 Inserire l'altra estremità del cavo USB in una porta USB disponibile del computer.
- 3 Premere  per accendere l'etichettatrice.
- 4 Se sono installate sul computer diverse stampanti di etichette DYMO:
 - a Fare clic sull'immagine della stampante nell'area di stampa del software DYMO Label.

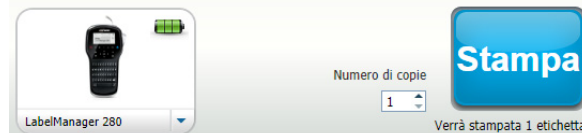

Vengono visualizzate tutte le stampanti di etichette installate.

- b Selezionare l'etichettatrice **LabelManager 280**.

È ora possibile iniziare a stampare etichette con il software DYMO Label.

Per ulteriori informazioni vedere la sezione **Uso del software DYMO Label** alla pagina seguente.

Uso del software DYMO Label

La figura che segue mostra alcune delle principali funzioni disponibili nel software DYMO Label.

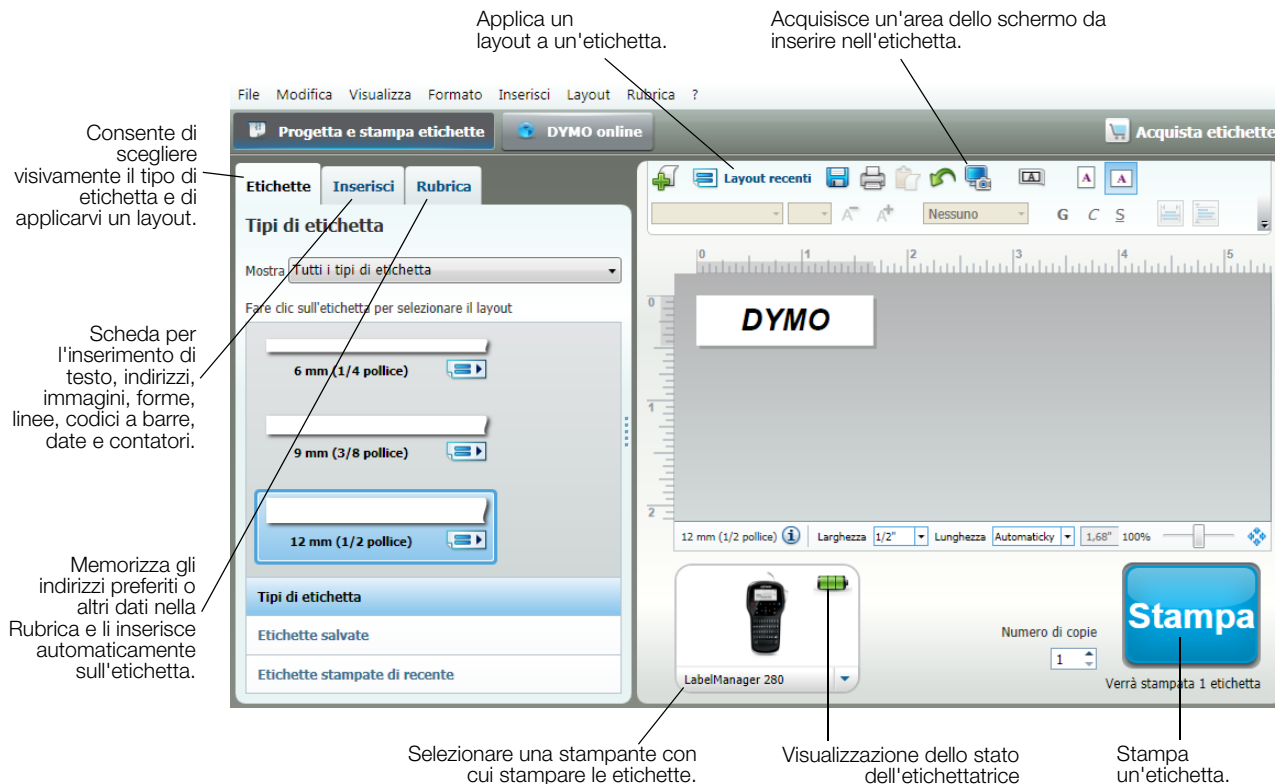

Per informazioni dettagliate sull'uso del software, vedere la Guida in linea.

Nel menu ? sono disponibili i comandi seguenti:

- Guida di DYMO Label
- DYMO Label – Guida per l'utente
- Guida per l'utente LabelManager 280

Visualizzazione dello stato dell'etichettatrice

Lo stato dell'etichettatrice appare nell'area Stampa del software DYMO Label. La tabella seguente descrive i possibili stati dell'etichettatrice.

| | |
|--|--|
| | Etichettatrice collegata e batteria sotto carica |
| | Etichettatrice collegata e batteria sotto carica; non è possibile stampare |
| | Etichettatrice collegata e batteria non sotto carica |
| | Etichettatrice collegata e batteria non sotto carica; non è possibile stampare |
| | Etichettatrice non collegata o spenta |
| | Etichettatrice collegata, problema con la batteria |

Risoluzione dei problemi

Se si verifica un problema durante l'uso dell'etichettatrice, consultare le seguenti possibili soluzioni.

| Problema/Messaggio di errore | Soluzione |
|--|---|
| Display vuoto | <ul style="list-style-type: none"> ■ Assicurarsi che l'etichettatrice sia accesa. ■ Collegare l'adattatore di carica all'etichettatrice per ricaricare la batteria. Vedere Ricarica della batteria. |
| Scarsa qualità di stampa | <ul style="list-style-type: none"> ■ Collegare l'adattatore di carica all'etichettatrice per ricaricare la batteria. Vedere Ricarica della batteria. ■ Pulire la testina di stampa. Vedere Manutenzione dell'etichettatrice. ■ Assicurarsi che la cartuccia sia installata correttamente. ■ Sostituire la cartuccia. |
| Numerazione automatica già inserita | <ul style="list-style-type: none"> ■ La numerazione automatica è già presente sull'etichetta e non può essere inserita un'altra volta sulla stessa etichetta. |
| Guasto batteria. Batteria non inserita correttamente o danneggiata. | <ul style="list-style-type: none"> ■ Verificare che la batteria sia inserita correttamente. Vedere Inserimento della batteria. ■ Sostituire la batteria. |
| Attendere <i>n</i> minuti Batteria in carica | <ul style="list-style-type: none"> ■ Pazientare che la batteria si ricarichi completamente prima di disinserire l'etichettatrice. Vedere Ricarica della batteria. |
| Numero eccessivo di caratteri Il numero di caratteri inseriti è eccessivo. | <ul style="list-style-type: none"> ■ Eliminare alcuni caratteri o tutto il testo. ■ Ridurre la dimensione del testo. ■ Eliminare alcune righe per rispettare la larghezza dell'etichetta. ■ Inserire una cartuccia di etichette più larga. |
| Nessuna etichetta. Inserire cartuccia Cartuccia assente. | <ul style="list-style-type: none"> ■ Aprire il vano della cartuccia e inserire una cartuccia di etichette. Vedere Inserimento della cartuccia. |
| Etichetta inceppata Rimuovere cartuccia Il motore si arresta in seguito a inceppamento dell'etichetta. | <ul style="list-style-type: none"> ■ Aprire il vano della cartuccia di etichette ed estrarre la cartuccia. ■ Rimuovere l'etichetta per eliminare l'inceppamento. ■ Pulire la lama della taglierina. Vedere Manutenzione dell'etichettatrice. ■ Verificare che l'etichetta scorra liberamente sulle guide della cartuccia e che l'etichetta e il nastro siano ben tesi lungo l'apertura della cartuccia. Vedere Inserimento della cartuccia. |
| Stampa in corso... | <ul style="list-style-type: none"> ■ Non è necessario alcun intervento. Il messaggio scompare al termine della stampa. |
| Lungh. etich. supera quella fissa Stampare l'etichetta a lungh. variabile? | <ul style="list-style-type: none"> ■ Premere OK per stampare l'etichetta a lunghezza variabile. ■ Eliminare alcuni caratteri o tutto il testo. ■ Ridurre la dimensione del testo. ■ Eliminare alcune righe per rispettare la larghezza dell'etichetta. ■ Inserire una cartuccia di etichette più larga. |
| Troppe righe per larghezza etichetta | <ul style="list-style-type: none"> ■ Eliminare alcuni caratteri o tutto il testo. ■ Ridurre la dimensione del testo. ■ Eliminare alcune righe per rispettare la larghezza dell'etichetta. ■ Inserire una cartuccia di etichette più larga. ■ Passare a un'etichetta a lunghezza variabile. |
| Lungh. etich. supera quella fissa | <ul style="list-style-type: none"> ■ Eliminare una porzione del testo. ■ Stampare l'etichetta a lunghezza variabile. |
| Caricare la batteria. | <ul style="list-style-type: none"> ■ Collegare l'adattatore di carica all'etichettatrice per ricaricare la batteria. Vedere Ricarica della batteria. ■ Verificare che la batteria sia inserita correttamente. Vedere Inserimento della batteria. ■ Sostituire la batteria. |
| Come si rimuove la pellicola protettiva dall'etichetta? | <p>Le etichette DYMO sono dotate di una pellicola protettiva facilmente rimovibile.</p> <ol style="list-style-type: none"> 1 Individuare il taglio sulla pellicola protettiva. 2 Afferrare delicatamente l'etichetta nel senso della lunghezza e piegarla verso il lato stampato. La pellicola protettiva si staccherà. 3 Rimuovere delicatamente la pellicola protettiva dall'etichetta. |

Separare l'etichetta

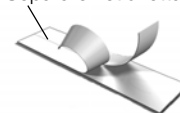

Per assistenza visitare il sito DYMO all'indirizzo www.dymo.com.

Suggerimenti e commenti alla documentazione

Dymo Corporation si impegna costantemente per produrre documentazione di altissima qualità da allegare ai nostri prodotti. I vostri suggerimenti e/o commenti sono estremamente graditi.

Saremo lieti di ricevere commenti o suggerimenti relativi alla guida per l'utente. Vi chiediamo di allegare ai suggerimenti/commenti le seguenti informazioni:

- nome del prodotto, numero del modello e numero di pagina della Guida per l'utente;
- breve descrizione delle istruzioni inesatte o poco chiare, di aree che richiedono ulteriori approfondimenti, ecc.

Sono graditi anche suggerimenti su ulteriori argomenti da trattare nella documentazione.

Inviare commenti/suggerimenti via e-mail a: **documentation@dymo.com**

Questo indirizzo e-mail è riservato a suggerimenti/commenti sulla documentazione. Per porre domande tecniche rivolgersi all'Assistenza clienti.

Informazioni ambientali

Per la produzione dell'apparecchiatura acquistata è stato necessario estrarre e utilizzare risorse naturali. L'apparecchiatura può contenere sostanze pericolose per la salute e l'ambiente.

Per evitare la dispersione di tali sostanze nell'ambiente e ridurre al minimo l'uso delle risorse naturali, vi invitiamo a fare uso dei sistemi di riutilizzo e riciclaggio dei materiali al termine della loro vita utile.

Il simbolo del bidone barrato indica di non disperdere i rifiuti elettronici nell'ambiente.



Per ulteriori informazioni sulla raccolta, il riutilizzo e il riciclaggio di questo prodotto, rivolgersi all'ente locale preposto in materia di smaltimento rifiuti.

È anche possibile rivolgersi direttamente a DYMO per informazioni sulle prestazioni ambientali dei nostri prodotti.

Precauzioni per l'uso di batterie ricaricabili al litio

Le batterie ricaricabili al litio possono manifestare perdite, surriscaldarsi, incendiarsi o esplodere se non sono maneggiate con cura. Queste condizioni provocheranno a loro volta un guasto alla stampante e potrebbero danneggiare i meccanismi di protezione della batteria stessa. Ciò comporta di conseguenza possibili infortuni o lesioni all'utente. Attenersi scrupolosamente alle istruzioni seguenti.

Durante la carica della batteria



PERICOLO

Per ridurre i rischi associati a un'esplosione e/o un incendio che, se non evitati, potrebbero risultare in un grave infortunio, anche letale:

- Pericolo di esplosione se la batteria viene manomessa, caricata, smaltita o sostituita in modo improprio. Sostituirla soltanto con una batteria dello stesso tipo o di tipo equivalente consigliata da DYMO.
 - Quando si carica la batteria utilizzare solamente un caricatore apposito, nelle condizioni operative specificate.
 - Non collegare direttamente la batteria ad una presa elettrica o all'accendisigari dell'autovettura.
 - Non conservare la batteria vicino a fiamme accese o in ambienti con temperature estreme superiori a 60°C (es. in un'autovettura alla luce solare diretta).
 - Non provocare per alcun motivo un cortocircuito tra due batterie.
 - Non caricare mai le batterie in prossimità di oggetti infiammabili.
-



AVVERTENZA

Per ridurre i rischi associati a un'esplosione e/o un incendio che, se non evitati, potrebbero risultare in un grave infortunio, anche letale e/o in danni alla proprietà:

- Interrompere la carica della batteria se non si completa entro il tempo specificato.
 - Non lasciare mai incustodite le batterie durante la carica. Non tentare di caricare una batteria danneggiata.
 - Estrarre immediatamente la batteria dal dispositivo o dal caricatore e interromperne l'uso se dovesse emanare un odore insolito, generare calore, apparire scolorita o deformata o sembrare anomala durante l'uso.
-



ATTENZIONE

Per ridurre i rischi associati ai vari pericoli che, se non evitati, potrebbero risultare in infortuni di entità lieve o moderata e/o danni alla proprietà:

- Leggere attentamente questo documento prima di caricare la batteria.
 - Le batterie al litio devono essere scaricate completamente prima dello smaltimento.
 - Smaltire sempre le batterie in modo conforme alle normative locali, regionali e nazionali.
 - Caricare la batteria solo quando la temperatura è compresa tra 0°C e 45°C.
-

Durante l'uso della batteria



AVVERTENZA

Per ridurre i rischi associati a un'esplosione e/o un incendio che, se non evitati, potrebbero risultare in un grave infortunio, anche letale e/o in danni alla proprietà:

- Utilizzare la batteria soltanto nell'apparecchiatura per la quale è intesa.
 - Non scaricare la batteria vicino a fiamme accese o in ambienti con temperature estreme superiori a 60°C (es. in un'autovettura alla luce solare diretta).
-



ATTENZIONE

Per ridurre i rischi associati ai vari pericoli che, se non evitati, potrebbero risultare in infortuni di entità lieve o moderata e/o danni alla proprietà:

- Utilizzare la batteria solo quando la temperatura è compresa tra -20°C e 60°C.
-