



Elemento di contatto, Morsetti a vite, Fissaggio frontale, 1 contatto NC, 24 V 3 A, 220 V 230 V 240 V 6 A

Tipo M22-K01
Catalog No. 216378
Alternate Catalog No. M22-K01Q

Programma di fornitura



Assortimento		Accessori
Funzione base accessori		Elementi di contatto
accessori		contatto ausiliario
accessori		Contatti ausiliari normali, contatti ausiliari di segnalazione
Norma/Approvazione		UL/CSA, IEC
Grandezza		NZM1/2/3/4
Tipi di collegamento		Morsetti a vite
Tipo di fissaggio		Fissaggio frontale
Grado di protezione		IP20
Collegamento a SmartWire-DT		no
utilizzo con		NZM1(-4), 2(-4), 3(-4), 4(-4) PN1(-4), 2(-4), 3(-4) N(S)1(-4), 2(-4), 3(-4), 4(-4)
Marchio di controllo		
Equipaggiamento contatti		
NC = norm. chiuso		1 contatto NC 
Nota		 = Funzione di sicurezza tramite apertura positiva secondo IEC/EN 60947-5-1
Corsa dell'organo di comando e forza di azionamento a norma DIN EN 60947-5-1, K.5.4.1		
Percorso apertura positiva	mm	4.8
Corsa massima	mm	5.7
Forza minima per apertura positiva	NET	15



Diagramma di corsa, con collegamento frontale

Schema contatti	
Configurazione	
Tipo di collegamento	Contatto singolo
Descrizione contatto ausiliario di segnalazione sgancio HIA	<p>Segnalazione generale di sgancio „+“ in caso di sgancio ad opera di sganciatori di tensione, sganciatori termici, sganciatori di corto circuito, e in caso di impiego di modulo di protezione differenziale per la corrente di guasto.</p> <p>Impiego con interruttore automatico di potenza grandezza NZM1, 2, 3: un contatto ausiliario di sgancio è inseribile a clip nell'interruttore automatico di potenza.</p> <p>Impiego con interruttore automatico di potenza grandezza NZM4: fino a due contatti ausiliari di sgancio sono inseribili a clip nell'interruttore automatico di potenza.</p> <p>Sono possibili le combinazioni desiderate dei tipi di contatti ausiliari.</p> <p>Non impiegabile in combinazione con sezionatore di potenza PN...</p> <p>Contrassegno sull'interruttore: HIA</p> <p>Contrassegno sul blocco FI: HIAFI.</p> <p>Utilizzando il contatto ausiliario di segnalazione sgancio nel blocco FI il contatto di apertura funzione come contatto di chiusura e il contatto di chiusura come contatto di apertura.</p>
Descrizione contatto ausiliario normale HIN	<p>Replicano la posizione dei contatti principali Svolge operazioni di segnalazione e di interblocco</p> <p>Impiego con interruttore automatico di potenza grandezza NZM1: un contatto ausiliario normale è inseribile a clip nell'interruttore automatico di potenza.</p> <p>Impiego con interruttore automatico di potenza grandezza NZM2: fino a due contatti ausiliari normali sono inseribili a clip nell'interruttore automatico di potenza.</p> <p>Impiego con interruttore automatico di potenza grandezza NZM3, 4: fino a tre contatti ausiliari normali sono inseribili a clip nell'interruttore automatico di potenza.</p> <p>Sono possibili le combinazioni desiderate dei tipi di contatti ausiliari.</p> <p>Contrassegno sull'interruttore: HIN</p> <p>In caso di combinazione con comando a distanza NZM-XR... lo spazio di installazione a destra per i contatti ausiliari normali HIN è equipaggiabile solo con contatti singoli.</p>
Tipi di collegamento	Morsetti a vite

Note

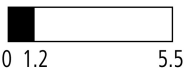
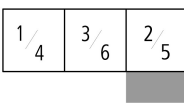
Inseribile a clip nell'interruttore:

- NZM1: Un contatto ausiliario normale
- NZM2: fino a 2 contatti ausiliari normali M22-(C)K...
- NZM3: fino a 3 contatti ausiliari normali M22-(C)K...
- NZM4: fino a 3 contatti ausiliari normali M22-(C)K...

Sono possibili combinazioni a piacere dei tipi di contatti ausiliari.

Contrassegno sull'interruttore: HIN

Nel caso di combinazioni con comando a distanza NZM-XR... alcune unità da incasso di contatti ausiliari normali possono essere equipaggiate solo con contatti singoli.

NZM2: unità da incasso sinistra di contatti ausiliari normali equipaggiata solo con contatto singolo.

NZM3: tutte le unità da incasso di contatti ausiliari normali equipaggiate solo con contatto singolo.

NZM4: unità da incasso destra di contatti ausiliari normali equipaggiata solo con contatto singolo.

Dati tecnici

Generalità

Conformità alle norme			IEC 60947-5-1
Durata meccanica	Manovre	$\times 10^6$	> 5
Frequenza di manovra	man/h		≤ 3600
Forza di azionamento		NET	≤ 5
Momento torcente dell'azionamento (morsetti a vite)		Nm	≤ 0.8
Grado di protezione			IP20
Idoneità ai climi			Caldo umido, costante, secondo IEC 60068-2-78 Caldo umido, ciclico secondo IEC 60068-2-30
Temperatura ambiente			
a giorno		°C	-25 - +70
Resistenza agli urti secondo IEC 60068-2-27		g	> 30
Durata dell'urto 11 ms, semionda			
Sezioni di collegamento		mm ²	
Rigido		mm ²	0,75 - 2,5
Flessibile		mm ²	0,5 - 2,5
Flessibile con puntalino		mm ²	0,5 - 1,5

Contatti relè

Tensione nominale di tenuta ad impulso	U_{imp}	V AC	6000
Tensione nominale di isolamento	U_i	V	500
Categoria di sovratensione/grado di inquinamento			III/3
Sicurezza contro false manovre			
a 24 V DC/5 mA	H_F	Frequenza d'errore	$< 10^{-7}$, < 1 interruzione su 10^7 manovre
a 5 V DC/1 mA	H_F	Frequenza d'errore	$< 5 \times 10^{-6}$ (d. h. 1 interruzione su 5×10^6 manovre)
Max. dispositivo di protezione contro cortocircuito			
senza fusibile		Tipo	PKZM0-10/FAZ-B6/1
Fusibile	gG/gL	A	10

Potere d'interruzione

Corrente nominale d'impiego	I_e	A	
AC-15			
115 V	I_e	A	6
220 V 230 V 240 V	I_e	A	6
380 V 400 V 415 V	I_e	A	4
500 V	I_e	A	2
DC-13			
24 V	I_e	A	3
42 V	I_e	A	1.7
60 V	I_e	A	1.2
110 V	I_e	A	0.6
220 V	I_e	A	0.3
Durata, elettrica			
AC-15			
230 V/0.5 A	Manovre	$\times 10^6$	1.6
230 V/1.0 A	Manovre	$\times 10^6$	1
230 V/3.0 A	Manovre	$\times 10^6$	0.7
DC-13			
12 V/2.8 A	Manovre	$\times 10^6$	1.2

Contatti ausiliari

Tensione nominale di impiego	U_e	V																																																																																		
Tensione nominale d'impiego	U_e	V AC	500																																																																																	
Tensione nominale d'impiego max.	U_e	V DC	220																																																																																	
Corrente convenzionale termica in aria libera	$I_{th} = I_e$	A	4																																																																																	
Corrente nominale d'impiego	I_e	A																																																																																		
Correnti nominali d'impiego differenti in caso di impiego come contatto ausiliario per l'interruttore automatico di potenza NZM			<table border="1"> <thead> <tr> <th></th> <th></th> <th></th> <th>M22- (C)K10(01)</th> <th>M22- CK11(02) (20)</th> <th>XHIV</th> </tr> </thead> <tbody> <tr> <td></td> <td>bei AC = 50/60 Hz</td> <td></td> <td></td> <td></td> <td></td> </tr> <tr> <td>Bemessungsbetriebsstrom</td> <td></td> <td></td> <td></td> <td></td> <td></td> </tr> <tr> <td>AC-15</td> <td>15 V</td> <td>I_e</td> <td>A</td> <td>4</td> <td>4</td> <td>4</td> </tr> <tr> <td></td> <td>230 V</td> <td>I_e</td> <td>A</td> <td>4</td> <td>4</td> <td>4</td> </tr> <tr> <td></td> <td>400 V</td> <td>I_e</td> <td>A</td> <td>2</td> <td>-</td> <td>2</td> </tr> <tr> <td></td> <td>500 V</td> <td>I_e</td> <td>A</td> <td>1</td> <td>-</td> <td>1</td> </tr> <tr> <td>DC-14</td> <td>14 V</td> <td>I_e</td> <td>A</td> <td>3</td> <td>3</td> <td>3</td> </tr> <tr> <td></td> <td>42 V</td> <td>I_e</td> <td>A</td> <td>1.7</td> <td>1</td> <td>1.5</td> </tr> <tr> <td></td> <td>60 V</td> <td>I_e</td> <td>A</td> <td>1.2</td> <td>0.8</td> <td>0.8</td> </tr> <tr> <td></td> <td>110 V</td> <td>I_e</td> <td>A</td> <td>0.6</td> <td>0.5</td> <td>0.5</td> </tr> <tr> <td></td> <td>220 V</td> <td>I_e</td> <td>A</td> <td>0.3</td> <td>0.2</td> <td>0.2</td> </tr> </tbody> </table>				M22- (C)K10(01)	M22- CK11(02) (20)	XHIV		bei AC = 50/60 Hz					Bemessungsbetriebsstrom						AC-15	15 V	I_e	A	4	4	4		230 V	I_e	A	4	4	4		400 V	I_e	A	2	-	2		500 V	I_e	A	1	-	1	DC-14	14 V	I_e	A	3	3	3		42 V	I_e	A	1.7	1	1.5		60 V	I_e	A	1.2	0.8	0.8		110 V	I_e	A	0.6	0.5	0.5		220 V	I_e	A	0.3	0.2	0.2
			M22- (C)K10(01)	M22- CK11(02) (20)	XHIV																																																																															
	bei AC = 50/60 Hz																																																																																			
Bemessungsbetriebsstrom																																																																																				
AC-15	15 V	I_e	A	4	4	4																																																																														
	230 V	I_e	A	4	4	4																																																																														
	400 V	I_e	A	2	-	2																																																																														
	500 V	I_e	A	1	-	1																																																																														
DC-14	14 V	I_e	A	3	3	3																																																																														
	42 V	I_e	A	1.7	1	1.5																																																																														
	60 V	I_e	A	1.2	0.8	0.8																																																																														
	110 V	I_e	A	0.6	0.5	0.5																																																																														
	220 V	I_e	A	0.3	0.2	0.2																																																																														
Corrente di cortocircuito	I_q	kA	1																																																																																	
Protezione contro cortocircuiti																																																																																				
Max fusibile		A gG/gL	10																																																																																	
interruttore automatico max.		A	FAZ-B6/B1																																																																																	
Tempi di commutazione			<p>Tempo di anticipo di HIV rispetto ai contatti principali all'inserzione e alla disinserzione</p> <p>(tempi di commutazione con comando manuale):</p> <p>NZM1, PN1, N(S)1: ca. 20 ms</p> <p>NZM2, PN2, N(S)2: ca. 20 ms</p> <p>NZM3, PN3, N(S)3: ca. 20 ms</p> <p>NZM4, N(S)4: ca. 90 ms, l'HIV non anticipa alla disinserzione.</p>																																																																																	
Sezioni di collegamento		mm ²																																																																																		
Rigido/flessibile, con puntalino		mm ²	1 x (0,75 - 2,5) 2 x (0,75 - 2,5)																																																																																	
UL/CSA																																																																																				
Corrente di impiego nominale	I_e	A	5 A - 600 V AC 1 A - 250 V DC																																																																																	
Altri dati tecnici (catalogo sfogliabile)			Equipaggiamento massimo e posizione degli accessori interni																																																																																	

Verifiche di progetto secondo IEC/EN 61439

Dati tecnici per verifiche di progetto			
Corrente nominale d'impiego per i dati relativi alla dissipazione	I_n	A	6
Dissipazione per polo, in funzione della corrente	P_{vid}	W	0.11
Dissipazione dell'apparecchio, in funzione della corrente	P_{vid}	W	0
Dissipazione statica, indipendente dalla corrente	P_{vs}	W	0
Potere di dissipazione	P_{ve}	W	0
Temperatura ambiente di servizio min.		°C	-25
Temperatura ambiente di servizio max.		°C	70
Verifiche di progetto IEC/EN 61439			
10.2 Idoneità di materiali e componenti			
10.2.2 Resistenza alla corrosione			I requisiti della norma di prodotto sono soddisfatti.
10.2.3.1 Resistenza dell'involucro al calore			I requisiti della norma di prodotto sono soddisfatti.
10.2.3.2 Resistenza dei materiali isolanti a livelli di calore normale			I requisiti della norma di prodotto sono soddisfatti.
10.2.3.3 Resistenza dei materiali isolanti a livelli di calore straordinari			I requisiti della norma di prodotto sono soddisfatti.
10.2.4 Resistenza all'irradiazione UV			I requisiti della norma di prodotto sono soddisfatti.

10.2.5 Sollevamento			Non pertinente dal momento che l'intero quadro elettrico deve essere valutato.
10.2.6 Prova d'urto			Non pertinente dal momento che l'intero quadro elettrico deve essere valutato.
10.2.7 Diciture			I requisiti della norma di prodotto sono soddisfatti.
10.3 Grado di protezione degli involucri			Non pertinente dal momento che l'intero quadro elettrico deve essere valutato.
10.4 Vie di dispersione aerea e superficiale			I requisiti della norma di prodotto sono soddisfatti.
10.5 Protezione contro scosse elettriche			Non pertinente dal momento che l'intero quadro elettrico deve essere valutato.
10.6 Montaggio incassato di apparecchi			Non pertinente dal momento che l'intero quadro elettrico deve essere valutato.
10.7 Circuiti interni e collegamenti			Rientra nella responsabilità del costruttore del quadro elettrico.
10.8 Collegamenti per conduttori introdotti dall'esterno			Rientra nella responsabilità del costruttore del quadro elettrico.
10.9 Caratteristiche d'isolamento			
10.9.2 Rigidità dielettrica a frequenza di rete			Rientra nella responsabilità del costruttore del quadro elettrico.
10.9.3 Tensione di tenuta a impulso			Rientra nella responsabilità del costruttore del quadro elettrico.
10.9.4 Verifica di involucri in materiale isolante			Rientra nella responsabilità del costruttore del quadro elettrico.
10.10 Riscaldamento			Il calcolo del surriscaldamento rientra nella responsabilità del costruttore del quadro elettrico. Eaton fornisce i dati relativi alla dissipazione delle apparecchiature.
10.11 Resistenza al corto circuito			Rientra nella responsabilità del costruttore del quadro elettrico. Rispettare i valori predefiniti delle apparecchiature.
10.12 EMC			Rientra nella responsabilità del costruttore del quadro elettrico. Rispettare i valori predefiniti delle apparecchiature.
10.13 Funzione meccanica			Per l'apparecchio i requisiti sono soddisfatti rispettando le indicazioni delle istruzioni per il montaggio (IL).

Dati tecnici secondo ETIM 7.0

apparecchi elettrici a bassa tensione (EG000017) / blocco interruttore ausiliario (EC000041)			
Tecnica Di Ar., Elettr., Energia, Tecn. Di Comm., Rete E Proc. Di Conduittura / Tecnologia Di Commutazione A Bassa Tensione / Componente Per Tecnica Commutazione A Bassa Tensione / Blocco interruttori ausiliari (ecl@ss10.0.1-27-37-13-02 [AKN342013])			
numero di contatti invertitori			0
numero di contatti di chiusura			0
numero di contatti di riposo			1
numero di commutatori di segnale			0
corrente d'esercizio nominale I _e per AC-15, 230 V		A	6
esecuzione del collegamento elettrico			raccordo a vite
esecuzione			inseribile e integrabile
tipo di montaggio			fissaggio frontale
portalampada			senza

Approvazioni

Product Standards			IEC/EN 60947-5; UL 508; CSA-C22.2 No. 14-05; CSA-C22.2 No. 94-91; CE marking
UL File No.			E29184
UL Category Control No.			NKCR
CSA File No.			012528
CSA Class No.			3211-03
North America Certification			UL listed, CSA certified
Degree of Protection			UL/CSA Type: -

Dimensioni

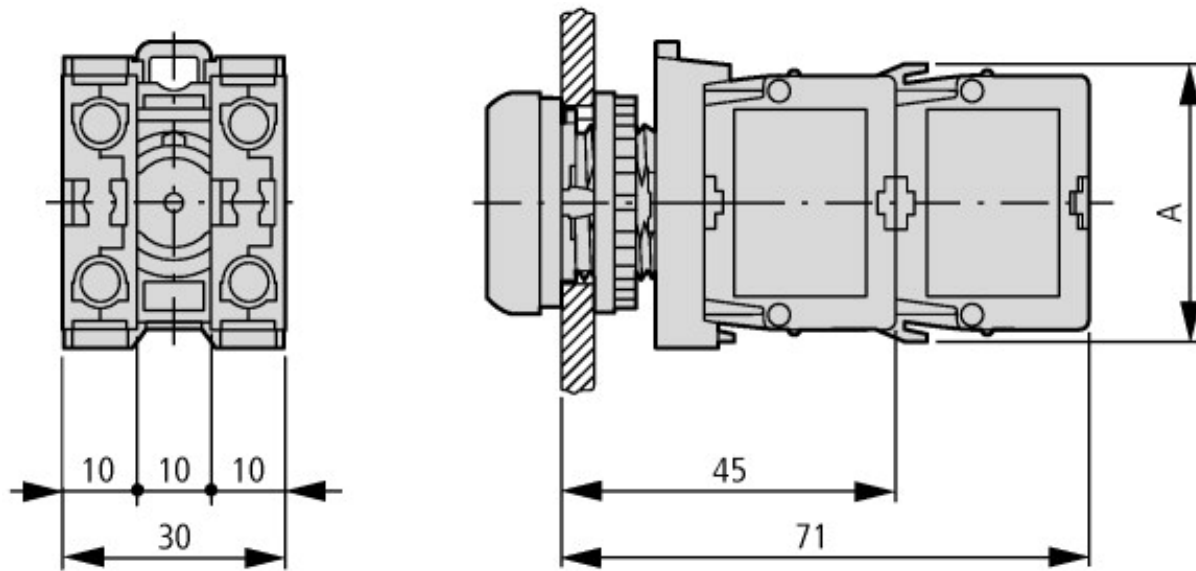

A = 37,2

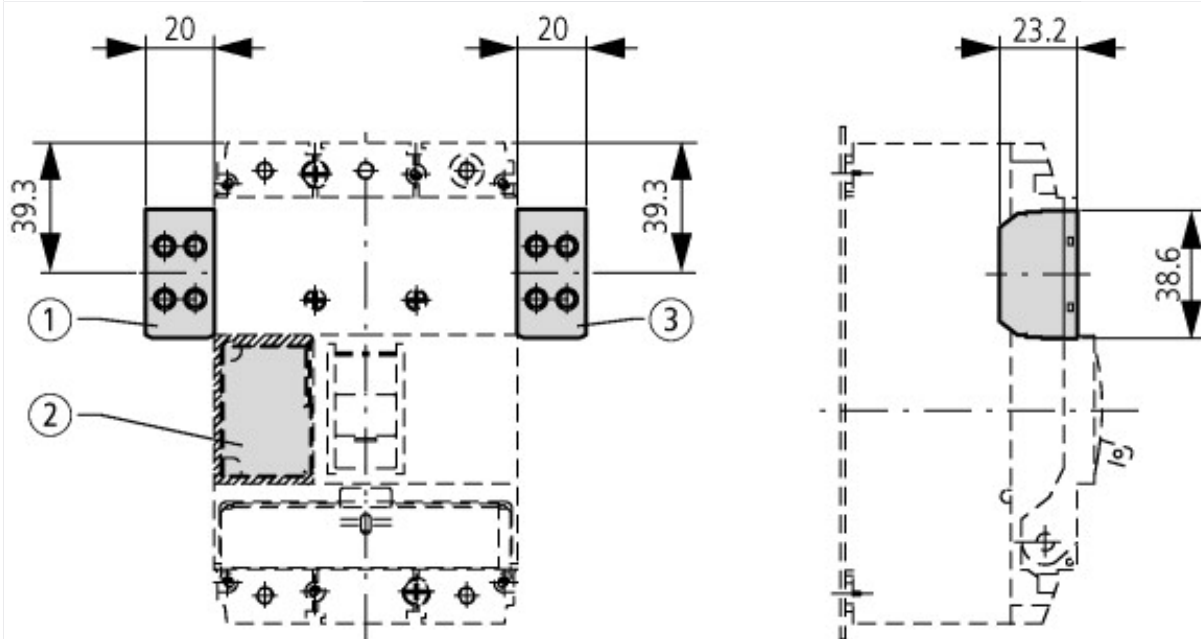

Pulsanti con M22-(C)K...
Pulsanti con M22-(C) LED...+ M22-XLED...