

3 o 4 scambi - Interfaccia modulare a relè, larghezza 31 mm con morsetti Push-in
Ideale per l'interfacciamento con sistemi PLC

Tipo 58.P3

- 3 scambi 10 A
- Morsetti Push-in

Tipo 58.P4

- 4 scambi 7 A
- Morsetti Push-in

- Bobina AC o bobina DC
- Fornito con modulo di presenza tensione e protezione bobina
- Targhetta d'identificazione
- Contatti senza Cadmio
- UL Listing (combinazione relè/zoccolo)
- Montaggio su barra 35 mm (EN 60715)

58.P3 / 58.P4
Morsetti Push-in



- 3 scambi 10 A
- Morsetti Push-in

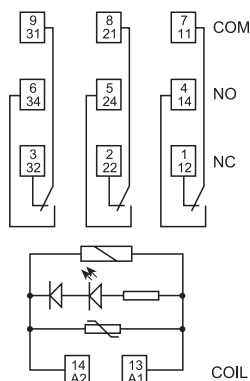

Esempio: AC



- 4 scambi 7 A
- Morsetti Push-in

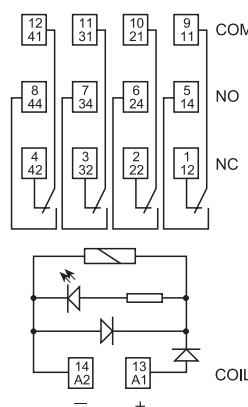

Esempio: DC

Per i disegni di ingombro vedere pagina 7

Caratteristiche dei contatti

Configurazione contatti		3 scambi	4 scambi
Corrente nominale/Max corrente istantanea	A	10/20	7/15
Tensione nominale/Max tensione commutabile	V AC	250/400	250/250
Carico nominale in AC1	VA	2500	1750
Carico nominale in AC15 (230 V AC)	VA	500	350
Portata motore monofase (230 V AC)	kW	0.37	0.125
Potere di rottura in DC1: 30/110/220 V	A	10/0.25/0.12	7/0.25/0.12
Carico minimo commutabile	mW (V/mA)	300 (5/5)	300 (5/5)
Materiale contatti standard		AgNi	AgNi

Caratteristiche della bobina

Tensione di alimentazione nominale (U _N)	V AC (50/60 Hz)	12 - 24 - 48 - 110 - 120 - 230	12 - 24 - 48 - 110 - 120 - 230
	V DC	12 - 24 - 48 - 125	12 - 24 - 48 - 125
Potenza nominale AC/DC	VA (50 Hz)/W	1.5/1	1.5/1
Campo di funzionamento	AC	(0.8...1.1)U _N	(0.8...1.1)U _N
	DC	(0.8...1.1)U _N	(0.8...1.1)U _N
Tensione di mantenimento	AC/DC	0.8 U _N / 0.5 U _N	0.8 U _N / 0.5 U _N
Tensione di rilascio	AC/DC	0.2 U _N / 0.1 U _N	0.2 U _N / 0.1 U _N

Caratteristiche generali

Durata meccanica AC/DC	cicli	20 · 10 ⁶ / 50 · 10 ⁶	20 · 10 ⁶ / 50 · 10 ⁶
Durata elettrica a carico nominale AC1	cicli	200 · 10 ³	150 · 10 ³
Tempo di intervento: eccitazione/diseccitazione	ms	10/5 (AC) - 10/15 (DC)	11/3 (AC) - 11/15 (DC)
Isolamento tra bobina e contatti (1.2/50 μs)	kV	3.6	3.6
Rigidità dielettrica tra contatti aperti	V AC	1000	1000
Temperatura ambiente	°C	-40...+70	-40...+70
Categoria di protezione		IP 20	IP 20

Omologazioni relè (a seconda dei tipi)



2, 3 o 4 scambi - Interfaccia modulare a relè, larghezza 27 mm con morsetti a vite
Ideale per l'interfacciamento con sistemi PLC

Tipo 58.32

- 2 scambi 10 A
- Morsetti a vite

Tipo 58.33

- 3 scambi 10 A
- Morsetti a vite

Type 58.34

- 4 scambi 7 A
- Morsetti a vite

- Bobina AC o bobina DC
- Fornito con modulo di presenza tensione e protezione bobina
- Targhetta d'identificazione
- Contatti senza Cadmio
- UL Listing (combinazione relè/zoccolo)
- Montaggio su barra 35 mm (EN 60715)

58.32 / 58.33 / 58.34
Morsetti a vite

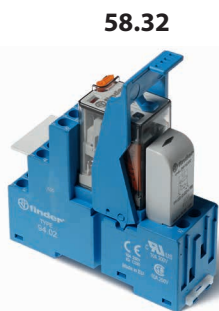

- 2 scambi 10 A
- Morsetti a vite

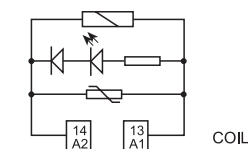
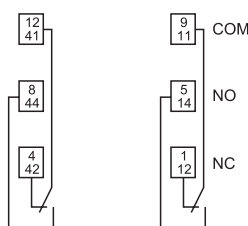

Esempio: AC



- 3 scambi 10 A
- Morsetti a vite

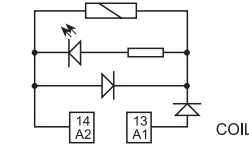
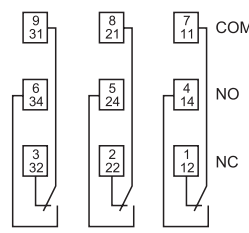

Esempio: DC

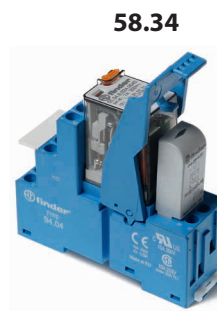

- 4 scambi 7 A
- Morsetti a vite

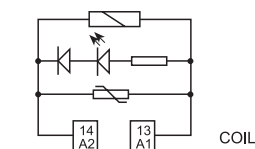
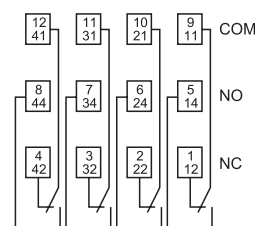

Esempio: AC

Per i disegni di ingombro vedere pagina 7

Caratteristiche dei contatti

Configurazione contatti		2 scambi	3 scambi	4 scambi
Corrente nominale/Max corrente istantanea	A	10/20	10/20	7/15
Tensione nominale/Max tensione commutabile	V AC	250/400	250/400	250/250
Carico nominale in AC1	VA	2500	2500	1750
Carico nominale in AC15 (230 V AC)	VA	500	500	350
Portata motore monofase (230 V AC)	kW	0.37	0.37	0.125
Potere di rottura in DC1: 30/110/220 V	A	10/0.25/0.12	10/0.25/0.12	7/0.25/0.12
Carico minimo commutabile	mW (V/mA)	300 (5/5)	300 (5/5)	300 (5/5)
Materiale contatti standard		AgNi	AgNi	AgNi

Caratteristiche della bobina

Tensione di alimentazione nominale (U _N)	V AC (50/60 Hz)	12 - 24 - 48 - 110 - 120 - 230	12 - 24 - 48 - 110 - 120 - 230	12 - 24 - 48 - 110 - 120 - 230
	V DC	12 - 24 - 48 - 125	12 - 24 - 48 - 125	12 - 24 - 48 - 125
Potenza nominale AC/DC	VA (50 Hz)/W	1.5/1	1.5/1	1.5/1
Campo di funzionamento	AC	(0.8...1.1)U _N	(0.8...1.1)U _N	(0.8...1.1)U _N
	DC	(0.8...1.1)U _N	(0.8...1.1)U _N	(0.8...1.1)U _N
Tensione di mantenimento	AC/DC	0.8 U _N / 0.5 U _N	0.8 U _N / 0.5 U _N	0.8 U _N / 0.5 U _N
Tensione di rilascio	AC/DC	0.2 U _N / 0.1 U _N	0.2 U _N / 0.1 U _N	0.2 U _N / 0.1 U _N

Caratteristiche generali

Durata meccanica AC/DC	cicli	20 · 10 ⁶ / 50 · 10 ⁶	20 · 10 ⁶ / 50 · 10 ⁶	20 · 10 ⁶ / 50 · 10 ⁶
Durata elettrica a carico nominale AC1	cicli	200 · 10 ³	200 · 10 ³	150 · 10 ³
Tempo di intervento: eccitazione/diseccitazione	ms	10/5 (AC) - 10/15 (DC)	10/5 (AC) - 10/15 (DC)	11/3 (AC) - 11/15 (DC)
Isolamento tra bobina e contatti (1.2/50 μs)	kV	3.6	3.6	3.6
Rigidità dielettrica tra contatti aperti	V AC	1000	1000	1000
Temperatura ambiente	°C	-40...+70	-40...+70	-40...+70
Categoria di protezione		IP 20	IP 20	IP 20

Omologazioni relè (a seconda dei tipi)



2 o 4 scambi - Interfaccia modulare a relè, larghezza 27 mm con morsetti a vite
Conforme ATEX (EX nA nC)

Tipo 58.32 - x0xx

- 2 scambi 10 A
- Morsetti a vite

Tipo 58.34 - x0xx

- 4 scambi 6 A
- Morsetti a vite

- Bobina AC o bobina DC
- Fornito con modulo di presenza tensione e protezione bobina
- Indicatore meccanico - Opzionale sulle versioni a 2 e 4 scambi
- Targhetta d'identificazione
- Contatti senza Cadmio
- UL Listed
- Conforme a:
 - EN 60079-0:2012 e EN 60079-15:2010
 - 94/9/CE e 2014/34/UE
- Montaggio su barra 35 mm (EN 60715)

58.32 / 58.34 - x0xx
Morsetti a vite



Per i disegni di ingombro vedere pagina 7

Caratteristiche dei contatti

Configurazione contatti	2 scambi	4 scambi
Corrente nominale/Max corrente istantanea	A 10/20	6/15
Tensione nominale/Max tensione commutabile	V AC 250/400	250/250
Carico nominale in AC1	VA 2500	1500
Carico nominale in AC15 (230 V AC)	VA 500	350
Portata motore monofase (230 V AC)	kW 0.37	0.125
Potere di rottura in DC1: 30/110/220 V	A 10/0.25/0.12	6/0.25/0.12
Carico minimo commutabile	mW (V/mA) 300 (5/5)	300 (5/5)
Materiale contatti standard	AgNi	AgNi

Caratteristiche della bobina

Tensione di alimentazione nominale (U _N)	V AC (50/60 Hz)	12 - 24 - 48 - 110 - 120 - 230	12 - 24 - 48 - 110 - 120 - 230
	V DC	12 - 24 - 48 - 125	12 - 24 - 48 - 125
Potenza nominale AC/DC	VA (50 Hz)/W	1.5/1	1.5/1
Campo di funzionamento	AC	(0.8...1.1)U _N	(0.8...1.1)U _N
	DC	(0.8...1.1)U _N	(0.8...1.1)U _N
Tensione di mantenimento	AC/DC	0.8 U _N / 0.5 U _N	0.8 U _N / 0.5 U _N
Tensione di rilascio	AC/DC	0.2 U _N / 0.1 U _N	0.2 U _N / 0.1 U _N

Caratteristiche generali

Durata meccanica AC/DC	cicli	20 · 10 ⁶ / 50 · 10 ⁶	20 · 10 ⁶ / 50 · 10 ⁶
Durata elettrica a carico nominale AC1	cicli	150 · 10 ³	150 · 10 ³
Tempo di intervento: eccitazione/diseccitazione	ms	11/3 (AC) - 11/15 (DC)	11/3 (AC) - 11/15 (DC)
Isolamento tra bobina e contatti (1.2/50 μs)	kV	3.6	3.6
Rigidità dielettrica tra contatti aperti	V AC	1000	1000
Temperatura ambiente	°C	-40...+70	-40...+70
Categoria di protezione		IP 20	IP 20

Omologazioni relè (a seconda dei tipi)



NEW 58.32 - x0xx



- 2 scambi 10 A
- Morsetti a vite
- Conforme ATEX

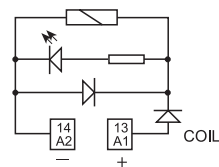
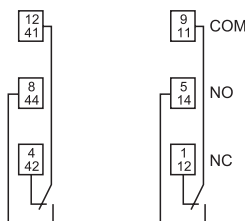

Esempio: DC

NEW 58.34 - x0xx



- 4 scambi 6 A
- Morsetti a vite
- Conforme ATEX

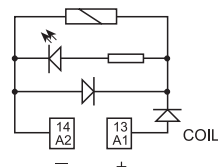
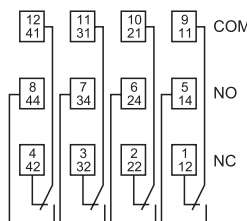

Esempio: DC

Codificazione

Esempio: serie 58, interfaccia modulare a relè, morsetti push in, montaggio su barra 35 mm (EN 60715), 4 scambi, tensione bobina 24 V DC, LED verde + diodo.

B

5 8 . P 4 . 9 . 0 2 4 . 0 0 5 0

Serie _____
Tipo _____
3 = Morsetti a vite, montaggio su barra 35 mm (EN 60715)
P = Morsetti Push-in, montaggio su barra 35 mm (EN 60715)

Numero contatti _____
2 = 2 contatti, 10 A
3 = 3 contatti, 10 A
4 = 4 contatti, 7 A

Versione bobina _____
8 = AC (50/60 Hz)
9 = DC

Tensione nominale bobina _____
Vedere caratteristiche della bobina

A: Materiale contatti
0 = AgNi Standard
5 = AgNi + Au

B: Circuito contatti
0 = Scambio

D: Versioni speciali
0 = Standard

C: Varianti
5 = Standard per DC:
LED verde + diodo (positivo in A1)
6 = Standard per AC:
LED verde + Varistore

Versioni disponibili: solo le combinazioni indicate sulla stessa riga.
In **grassetto** le versioni preferenziali (alta disponibilità).

Tipo	Versione bobina	A	B	C	D
58.P3/P4/32/33/34	AC	0 - 5	0	6	0
58.P3/P4/32/33/34	DC	0 - 5	0	5	0

Codificazione versione ATEX

Esempio: serie 58, interfaccia modulare a relè, morsetti a vite, montaggio su barra 35 mm (EN 60715), 4 scambi, tensione bobina 120 V AC, LED verde, indicatore meccanico, versione ATEX.

5 8 . 3 4 . 8 . 1 2 0 . 0 0 4 9

Serie _____
Tipo _____
3 = Morsetti a vite, montaggio su barra 35 mm (EN 60715)

Numero contatti _____
2 = 2 contatti, 10 A
4 = 4 contatti, 6 A

Versione bobina _____
8 = AC (50/60 Hz)
9 = DC

Tensione nominale bobina _____
Vedere caratteristiche della bobina

A: Materiale contatti
0 = AgNi Standard
2 = AgCdO
5 = AgNi + Au

B: Circuito contatti
0 = Scambio

D: Versioni speciali
8 = Conforme alla direttiva ATEX (Ex nA nC) senza indicatore meccanico
9 = Conforme alla direttiva ATEX (Ex nA nC) con indicatore meccanico

C: Varianti
4 = Modulo serie 99 con LED (AC/DC)
5 = Modulo serie 99 con LED + Diodo (DC)

Caratteristiche generali

Isolamento					
Isolamento secondo EN 61810-1	tensione nominale di isolamento	V	400 (2-3 contatti)	250 (4 contatti)	
	tensione di tenuta ad impulso nominale	kV	3.6 (2-3 contatti)	2.5 (4 contatti)	
	grado d'inquinamento		2	2	
	categoria di sovratensione		III	II	
Isolamento tra bobina e contatti (1.2/50 µs)	kV	3.6			
Rigidità dielettrica tra contatti aperti	V AC	1000			
Rigidità dielettrica tra contatti adiacenti	V AC	2000 (58.32,58.33, 58.P3)	1550 (58.34, 58.P4)		
Immunità ai disturbi condotti					
Burst (5...50)ns, 5 kHz, su A1 - A2 secondo EN 61000-4-4			livello 4 (4 kV)		
Surge (1.2/50 µs) su A1 - A2 (modo differenziale) secondo EN 61000-4-5			livello 4 (4 kV)		
Altri dati					
Tempo di rimbalzo: NO/NC	ms	1/3			
Resistenza alle vibrazioni (10...55)Hz: NO/NC	g	6/6			
Potenza dissipata nell'ambiente	a vuoto	W	1		
	a carico nominale	W	3 (58.32, 58.34, 58.P4)	4 (58.P3, 58.33)	
			58.32/33/34 (morsetti a vite)	58.P3/P4 (morsetti a molla)	
Lunghezza di spelatura del cavo	mm	8			
 Coppia di serraggio	Nm	0.5			
Minima capacità di connessione dei morsetti		filo rigido	filo flessibile	filo rigido	filo flessibile
	mm ²	0.5	0.5	0.5	0.5
	AWG	21	21	21	21
Massima capacità di connessione dei morsetti		filo rigido	filo flessibile	filo rigido	filo flessibile
	mm ²	1 x 6 / 2 x 2.5	1 x 4 / 2 x 2.5	2 x 1.5 / 1 x 2.5	2 x 1.5 / 1 x 2.5
	AWG	1 x 10 / 2 x 14	1 x 12 / 2 x 14	2 x 16 / 1 x 14	2 x 16 / 1 x 14

Altri dati versione ATEX

Massima corrente @ 70 °C	Installazione singolo pezzo	> 1 Installazione a pacchetto	
Tipo 58.32	A 10	7	
Tipo 58.34	A 6	5	
Morsetti			
Lunghezza di spelatura del cavo	mm	8	
 Coppia di serraggio	Nm	0.5	
Capacità massima dei morsetti		filo rigido	filo flessibile
	mm ²	1 x 2.5	2 x 1.5
	AWG	1 x 12	2 x 16

Marchatura - Versione ATEX - ATEX, II 3G Ex nA nC IIC Gc

MARCATURA	
	Marcatura per le protezioni contro le esplosioni
II	Componente per impianti di superficie (diversi dalle miniere)
3	Categoria 3: livello di protezione normale
GAS	G Atmosfera esplosiva per la presenza di gas vapori o nebbie infiammabili
	Ex nA Dispositivi non scintillanti
	Ex nC Dispositivo sigillato (tipo di protezione per categoria 3G)
	IIC Gruppo del Gas
	Gc Equipment Protection Level
-40 °C ≤ Ta ≤ +70 °C Intervallo di temperatura ambiente	
EPT 15 ATEX 0195 U EPT: identificativo del laboratorio notificato che rilascia il certificato di tipo 15: anno di rilascio del certificato 0195: numero del certificato di tipo U: componente ATEX	

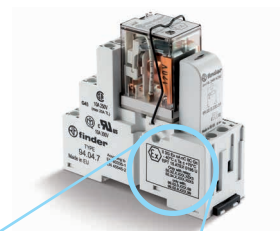

Caratteristiche dei contatti

F 58 - Durata elettrica (AC) in funzione della corrente
2 - 3 contatti

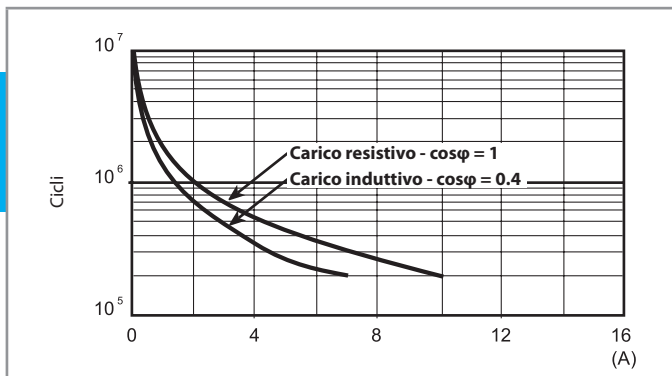

F 58 - Durata elettrica (AC) in funzione della corrente
4 contatti

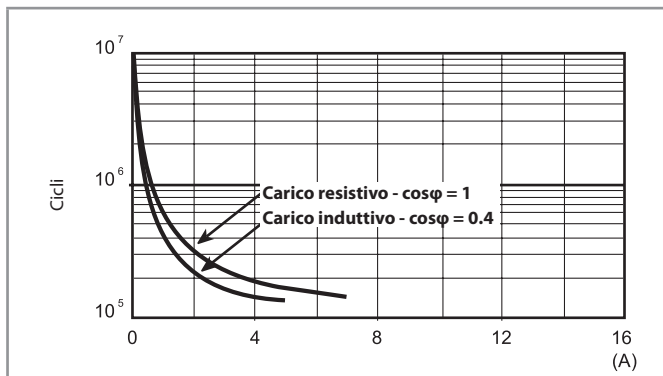

H 58 - Massimo potere di rottura su carichi in DC1

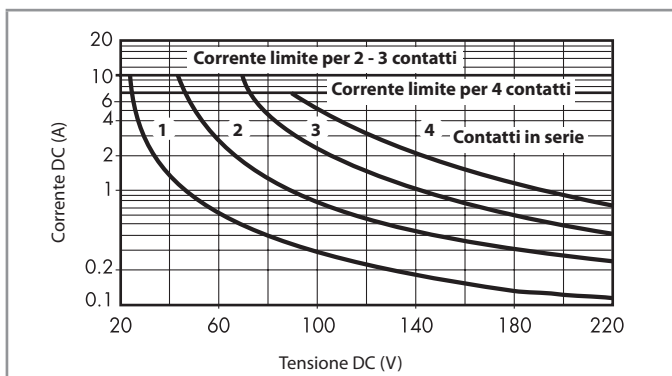

- La durata elettrica per carichi resistivi in DC1 aventi valori di tensione e corrente sotto la curva è $\geq 100 \cdot 10^3$ cicli.
- Per carichi in DC13, il collegamento di un diodo in anti parallelo con il carico permette di ottenere la stessa durata elettrica dei carichi in DC1. Nota: il tempo di diseccitazione del carico risulterà aumentato.

Caratteristiche della bobina

Dati versione DC

Tensione nominale U_N V	Codice bobina	Campo di funzionamento		Resistenza R Ω	Assorbimento nominale $I_a U_N$ mA
		U_{min} V	U_{max} V		
12	9.012	9.6	13.2	140	86
24	9.024	19.2	26.4	600	40
48	9.048	38.4	52.8	2400	20
125	9.125	100	138	17300	7.2

Dati versione AC

Tensione nominale U_N V	Codice bobina	Campo di funzionamento		Resistenza R Ω	Assorbimento nominale $I_a U_N$ (50 Hz) mA
		U_{min} V	U_{max} V		
12	8.012	9.6	13.2	50	97
24	8.024	19.2	26.4	190	53
48	8.048	38.4	52.8	770	25
110	8.110	88	121	4000	12.5
120	8.120	96	132	4700	12
230	8.230	184	253	17000	6

R 58 - Campo di funzionamento bobina DC in funzione della temperatura ambiente

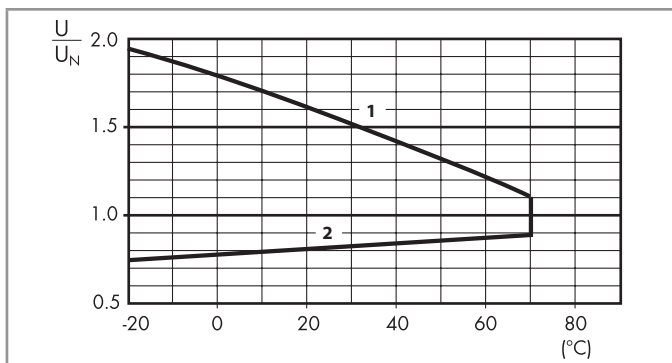

R 58 - Campo di funzionamento bobina AC in funzione della temperatura ambiente

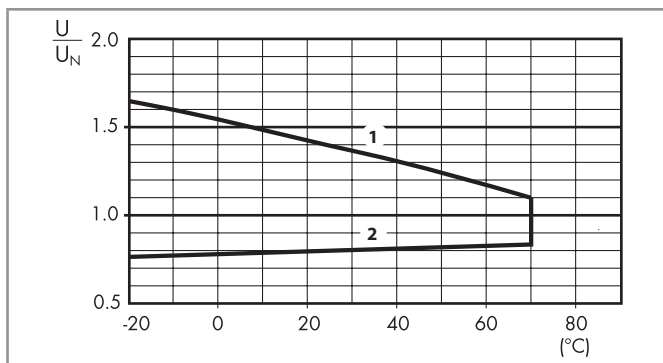

- 1 - Max tensione bobina ammissibile.
2 - Min tensione di funzionamento con bobina a temperatura ambiente.

- 1 - Max tensione bobina ammissibile.
2 - Min tensione di funzionamento con bobina a temperatura ambiente.

Combinazioni

☉ **MS** combinazione relè/
zoccolo

Codice	Tipo di zoccolo	Tipo di relè	Modulo	Ponticello di ritenuta
58.P3	94.P3	55.33	99.02	094.91.3
58.P4	94.P4	55.34	99.02	094.91.3
58.32	94.02	55.32	99.02	094.91.3
58.33	94.03	55.33	99.02	094.91.3
58.34	94.04	55.34	99.02	094.91.3

Disegni d'ingombro

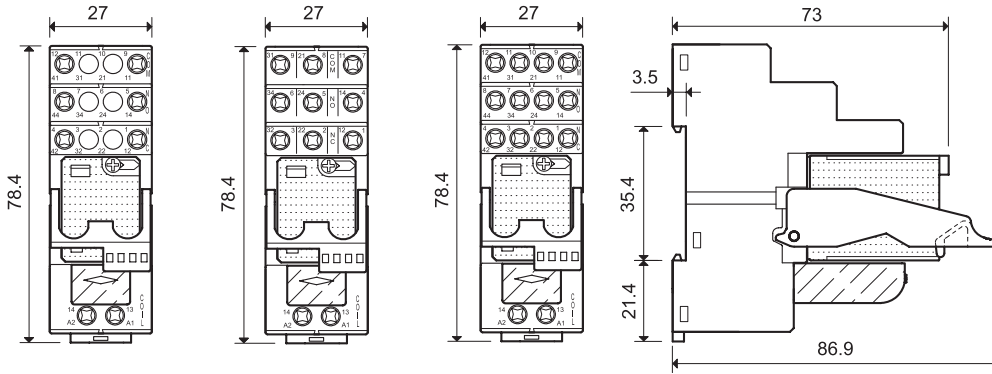

58.32
Morsetti a vite



58.33
Morsetti a vite



58.34
Morsetti a vite

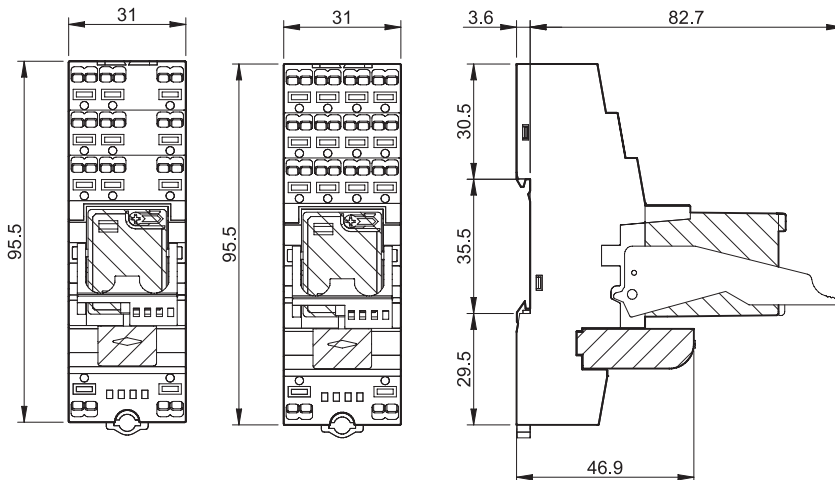

58.P3
Morsetti Push-in



58.P4
Morsetti Push-in



Accessori



094.52.1

Pettine a 2 poli per tipo 58.P3 e 58.P4	094.52.1
Valori nominali	10 A - 250 V

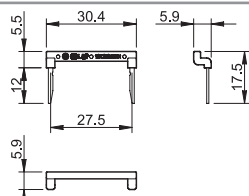

097.52

Pettine a 2 poli per tipo 58.P3 e 58.P4	097.52
Valori nominali	10 A - 250 V

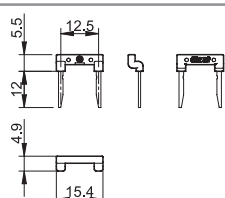

097.00

Porta targhette di identificazione per tipo 58.P3, 58.P4, 58.32, 58.33 e 58.34	097.00
---------------------------------------------------------------------------------------	--------

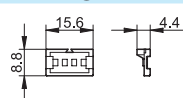

094.06



Pettine a 6 poli per tipo 58.32, 58.33 e 58.34	094.06 (blu)	094.06.0 (nero)
Valori nominali	10 A - 250 V	

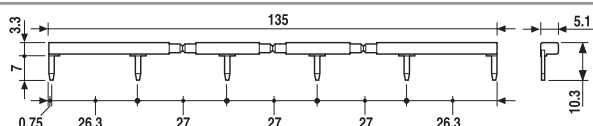

094.56



Pettine a 6 poli per tipo 58.P3 e 58.P4	094.56 (blu)
Valori nominali	10 A - 250 V

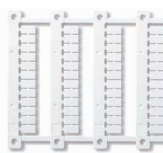
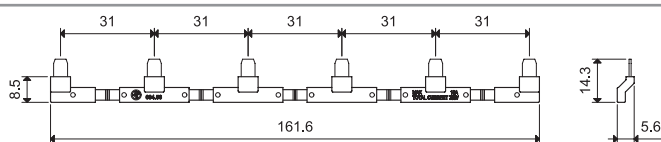

060.48

Cartella tessere , plastica, 48 tessere, 6 x 12 mm	060.48
-----------------------------------------------------------	--------

Codice di confezionamento

Identificazione della confezione e dei ponticelli di ritenuta tramite le ultime tre lettere.

Esempio:



A Confezione standard
B Confezione in blister

SP Ponticello di ritenuta plastico
SM Ponticello di ritenuta metallico (solo 58.32/33/34 - x0xx)