

Con la PT-D200, è possibile creare etichette per diverse applicazioni. Si può scegliere tra numerose cornici, dimensioni e stili di caratteri per progettare stampate etichette personalizzate. Inoltre, la grande varietà di cartucce nastro disponibili permette di stampare etichette di varie larghezze e con colori vivaci.

Prima di iniziare a usare il prodotto, leggere attentamente questo manuale e conservarlo per una futura consultazione.

Alimentazione e cassetta nastro

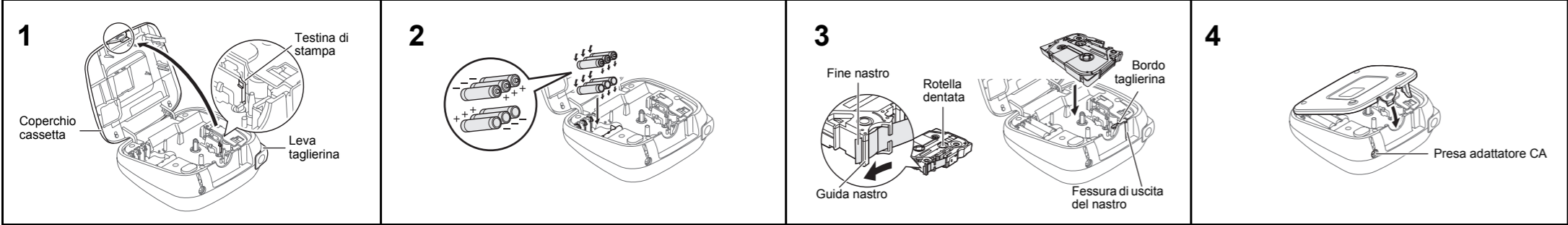

Aprire il coperchio della cassetta premendo l'area sopraindcata posta all'estremità superiore dell'apparecchio.

Se è stata installata una cassetta nastro, rimuoverla tirando con decisione verso l'alto. Inoltre, se le batterie sono già installate, rimuoverle.

- Quando si sostituiscono le batterie o le cassette nastro, assicurarsi che l'alimentazione sia disattivata.

Precauzioni di sicurezza

AVVERTENZA

Indica una situazione potenzialmente pericolosa che, se non viene evitata, potrebbe provocare la morte o gravi infortuni.

Attenersi a queste indicazioni per evitare il rischio di incendio, ustioni, lesioni, scosse elettriche, danneggiamento, surriscaldamento, odori e fumi anomali.

- Per evitare che l'apparecchio si danneggi oppure si guasti, si raccomanda utilizzare l'adattatore CA (AD-24ES) esclusivamente alla tensione elettrica specificata e di usare inoltre l'apposito adattatore per la stampante di etichette P-touch.
- Non toccare la stampante di etichette durante i forti temporali.
- Non usare l'apparecchio/l'adattatore CA in luoghi con elevata umidità (ad esempio, in bagno).
- Non sovraccaricare il cavo di alimentazione.
- Non posizionare oggetti pesanti sul cavo e la spina di alimentazione. Non piegare o tirare con forza il cavo di alimentazione. Quando si sceglie l'adattatore dalla presa elettrica, afferrare sempre bene la spina.
- Assicurarsi che la spina sia completamente inserita nella presa elettrica. La presa da utilizzare deve essere saldamente fissata alla parete.
- Evitare che l'apparecchio/l'adattatore CA/va presa di alimentazione/le batterie si bagnino, ad esempio mangiandoli con le mani bagnate o versandoci sopra delle bibite.
- Poiché la fuisciosta del liquido delle batterie può provocare la cecità, sciocarqui immediatamente gli occhi con acqua abbondante e consultare un medico.
- Non smontare né modificare la stampante di etichette P-touch, l'adattatore CA e le batterie.
- Evitare che degli oggetti metallici vengano a contatto con il polo positivo e negativo della batteria.
- Non gettare le batterie sul fuoco e non esporle a calore.
- Se si nota un odore strano, calore, scolorimento, deformazione o qualsiasi evento insolito durante l'uso o lo stoccaggio, scollegare immediatamente l'adattatore CA, rimuovere le batterie e smettere di usare l'apparecchio.
- Se la batteria è danneggiata o perde liquido, non utilizzarla, in quanto il liquido potrebbe ossidargli le mani.
- Se la batteria è deformata o perde liquido, oppure se l'etichetta è danneggiata, non utilizzarla, in quanto potrebbe generare calore.

ATTENZIONE

Indica una situazione potenzialmente pericolosa che, se non viene evitata, può provocare infortuni di piccola o moderata entità.

Per evitare lesioni personali, fuoriuscite di liquido, bruciature e scottature, attenersi a queste indicazioni.

- In caso di mancato utilizzo dell'apparecchio, conservarlo fuori dalla portata dei bambini. Inoltre, evitare che i bambini mettano in bocca frammenti dell'apparecchio o delle etichette. In caso di ingestione di oggetti, consultare un medico.
- Subito dopo la stampa, non toccare nessuna parte metallica vicino alla testina di stampa.
- Non toccare la lama della taglierina.
- Se il liquido fuoriuscito dalle batterie viene a contatto con pelle o indumenti, sciocquare immediatamente con acqua pulita.
- In caso di mancato utilizzo della stampante di etichette P-touch, rimuovere le batterie e scollegare l'adattatore CA.
- Non utilizzare batterie di tipo diverso da quello specificato. Non utilizzare combinazioni di batterie vecchie e nuove di tipo diversi, di livelli di carica diversi, di produttori o modelli diversi. Non inserire le batterie con i poli positivo e negativo invertiti.
- Non far cadere a terra e non colpire la stampante di etichette P-touch e l'adattatore CA.
- Non premere sul display LCD.
- Non mettere le dita dentro l'apparecchio al momento della chiusura del coperchio posteriore.
- Prima di usare le batterie ricaricabili Ni-MH, leggere attentamente le istruzioni relative all'uso delle batterie e del caricabatterie e attenersi scrupolosamente.
- Quando si utilizzano batterie ricaricabili Ni-MH, prima di usarle ricaricarle con un apposito caricabatterie.

Precauzioni generali

- A seconda del luogo, del materiale e delle condizioni ambientali, l'etichetta può non staccarsi o diventare irrimovibile, il colore dell'etichetta può cambiare o essere trasferito su altri oggetti. Prima di applicare l'etichetta, controllare le condizioni ambientali e il materiale.
- Non utilizzare la stampante di etichette P-touch in modi o per scopi non previsti in questa guida. Ciò potrebbe provocare incidenti o danneggiare l'apparecchio.
- Con la stampante di etichette P-touch vanno usati esclusivamente nastri Brother TZe. Non utilizzare nastri su quali non è riportato il simbolo TZe.
- Per pulire la stampante di etichette, utilizzare solo un panno morbido; non utilizzare mai alcol né qualsiasi altro solvente organico.
- Per pulire la testina di stampa, usare un panno morbido; non toccare mai la testina di stampa.

- Non inserire oggetti estranei nello slot di uscita nastro, nel connettore dell'adattatore CA, nel vano batteria, ecc.
- Non collocare la stampante di etichette P-touch, le batterie e l'adattatore CA in luoghi esposti alla luce diretta del sole o alla pioggia, in prossimità di radiatori o altri apparecchi che emettono calore, oltre che in luoghi soggetti a temperature estremamente elevate o basse (ad es. il cruscotto o il bagagliaio dell'auto), alta umidità o in ambienti polverosi.
- Non applicare pressione eccessiva sulla leva della taglierina.
- Non tentare di stampare se la cassetta è vuota, così facendo si danneggerebbe la testina di stampa.
- Non tirare il nastro durante la fase di stampa o di alimentazione; così facendo si danneggerebbe il nastro e l'apparecchio.
- Ogni casso conservato nella memoria andrà perso in caso di malfunzionamento o riparazione della stampante di etichette P-touch e anche se la batteria scade.
- La stampante di etichette P-touch non è munita di funzionalità di ricarica per batterie ricaricabili.
- Il testo stampato potrebbe differire da quello visualizzato sull'LCD.
- La lunghezza dell'etichetta stampata potrebbe differire da quella visualizzata.
- Durante la fase di fabbricazione e spedizione, sul display viene applicato un adesivo di plastica protettiva chiaro. Questo adesivo va rimosso prima dell'uso.
- Quando l'alimentazione viene scollegata per più di tre minuti, tutto il testo, le impostazioni del formato ed eventuali file di testo memorizzati verranno cancellati.

Dichiarazione di conformità

(Solo per Europa/Turchia)
BROTHER INDUSTRIES, LTD.
 15-1, Naeshiro-cho, Mizuho-ku,
 Nagoya, 467-8561, Japan,

dichiara che questo prodotto è conforme ai requisiti essenziali e ad altre disposizioni rilevanti delle Direttive 2004/108/EC e 2009/125/EC.
 L'adattatore AD-24ES è conforme ai requisiti essenziali e ad altre disposizioni rilevanti della Direttiva 2006/95/EC.
 La Dichiarazione di Conformità (DoC) è disponibile nel nostro sito Web. Accedere a <http://solutions.brother.com> -> scegliere l'area geografica (es.: Europe) -> scegliere il Paese -> scegliere il modello -> scegliere "Manual" -> scegliere Dichiarazione di conformità (* selezionare la lingua se richiesto).

UTILIZZO BASE

Inserimento di testo

Alternanza tra lettere maiuscole/maiuscole

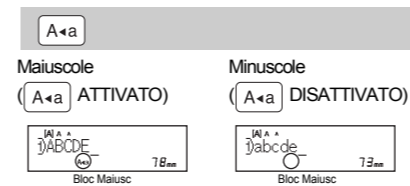

Creazione di due righe di testo

Spostare il cursore sul punto in cui deve iniziare la seconda riga e premere [↵].

Utilizzare un nastro della larghezza di 9 o 12 mm per la stampa su due righe di testo.

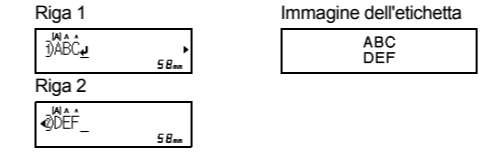

- NOTA**
 - Quando si preme il tasto Invio, verrà visualizzato il simbolo di ritorno a capo (¶).

Inserimento di tabulazioni



Per modificare la lunghezza di tabulazione:

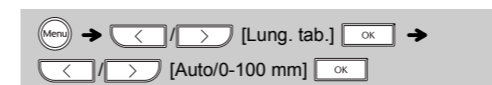

Stampa di etichette

Anteprima

Prima di stampare è possibile visualizzare un'anteprima del testo.

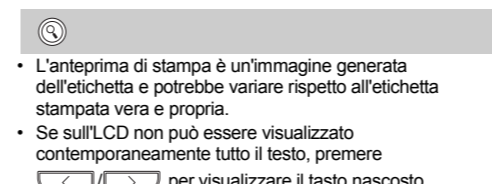

- L'anteprima di stampa è un'immagine generata dell'etichetta e potrebbe variare rispetto all'etichetta stampata vera e propria.
- Se sull'LCD non può essere visualizzato contemporaneamente tutto il testo, premere [↵] per visualizzare il testo nascosto.

Alimentazione (Alimentazione del nastro)



Stampa

- Se si ha bisogno di una sola copia dell'etichetta, premere [OK] senza selezionarla il numero di copie.
- Il numero di copie può essere specificato anche premendo un tasto numerico.
- Per evitare di danneggiare il nastro, non toccare la leva della taglierina mentre è visualizzato il messaggio "In stampa..." o "Aliment...".
- Per tagliare l'etichetta, spingere la leva della taglierina sull'angolo superiore destro dell'apparecchio.
- Rimuovere l'etichetta stampata dal supporto e applicarla.
- Si possono stampare fino a 9 copie di ciascuna etichetta.

Uso delle opzioni di stampa

[Numerazione] È possibile stampare più copie dello stesso testo, incrementando al tempo stesso di 1 il numero selezionato dopo aver stampato ciascuna etichetta.
Esempio: per stampare le copie di un'etichetta contenente un numero di serie (0123, 0124 e 0125).

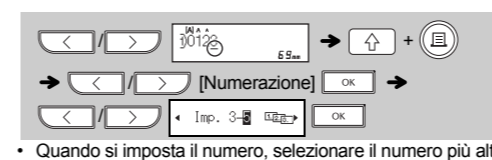

Quando si imposta il numero, selezionare il numero più alto da stampare.

[A specchio]

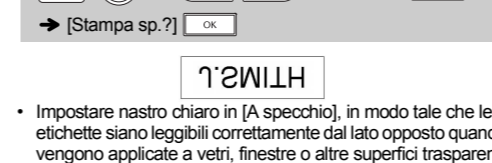

- Impostare nastro chiaro in [A specchio], in modo tale che le etichette siano leggibili correttamente dal lato opposto quando vengono applicate a vetri, finestre o altre superfici trasparenti.

Salvataggio dei file di etichette

Si possono salvare fino a 30 etichette, che potranno richiamate per stampare a una data successiva. È possibile stampare un massimo di 80 caratteri per file. È anche possibile modificare e sovrascrivere le etichette memorizzate.

Salva



Stampa



Aprì



- NOTA**
 - Se si tenta di memorizzare un'etichetta quando è già memorizzata un'altra etichetta con lo stesso numero, verrà visualizzato il messaggio "Sovrasc?". Premere [OK] per salvare la nuova etichetta. Premere [Esc.] per annullare.

USO DI MODELLI

Etichetta nome

Questa funzione consente di creare etichette con nomi diversi, utilizzando modelli incorporati. Fare riferimento alla tabella dei formati Etichetta nome (D) nel foglio aggiuntivo accluso.

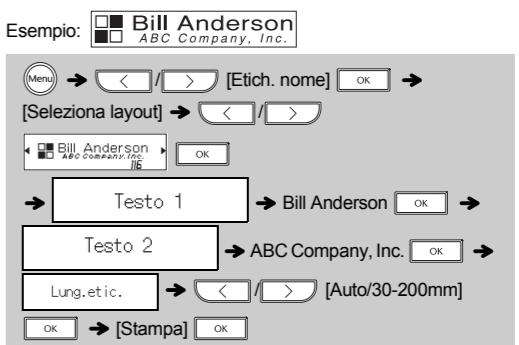

- NOTA**
 - A seconda del formato selezionato, è possibile che non venga stampato l'intero contenuto del testo. Ad esempio, se si era selezionata una lunghezza di etichetta fissa e il testo è troppo lungo, viene visualizzato il messaggio di errore "Tst Lungof".
 - I modelli non possono essere salvati.
 - Se è stata selezionata una lunghezza di etichetta specifica, sull'LCD viene visualizzata anche l'icona 📏.

Per cancellare
 Premendo [OK], le lettere verranno eliminate una ad una. Per eliminare tutto il testo e tutte le impostazioni:

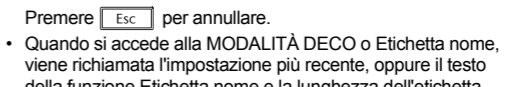

Per eliminare solo testo:



TASTI FUNZIONE UTILI

Tasto Font

1 Premere [Aa] per selezionare le impostazioni per l'immissione di testo.



2 Premere [⇦⇨] per selezionare le impostazioni.

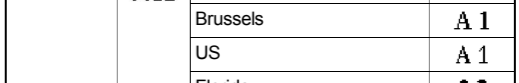

Caratt.	AA	Helsinki	A 1
		Brussels	A 1
		US	A 1
		Florida	A 1
		Belgium	A 1
		San Diego	A 1
		Los Angels	A 1
		Calgary	Ⓐ 2
		HEL+Atlanta *	A 1
		HEL+Adams *	A 1
		HEL+Brunei *	A 7
		HEL+Hstanbul *	A 1
		HEL+Sofia *	A 1
		HEL+Germany *	A 1

Dimensioni	AAA	Grande	Δ
		Medio	Δ
		Piccolo	Δ
		× 2	Δ
		× 1/2	Δ

Larghezza	Δ	Normale	A
		× 2	Δ
		× 1/2	Δ

Stile	AA	Δ	Normale	Δ
		Grassetto	Δ	
		Bordato	Δ	
		Ombregg.	Δ	
		Tinta unita	Δ	
		Corsivo	Δ	
		C+Grass.	Δ	
		C+Bordato	Δ	
		C+Ombregg.	Δ	
		Verticale	Δ	

- Ad esempio, quando è selezionato [HEL+Atlanta], i font dei caratteri, compresi i caratteri accentati, saranno Helsinki e font relativi ai numeri e ad alcuni simboli saranno Atlanta. Altri font combinati saranno suddivisi allo stesso modo.

NOTA
 Per annullare tutte le operazioni, premere [Esc.].

Fare riferimento alla tabella dei design della cornice (E) nel foglio aggiuntivo accluso.

Sostituzione dell'unità taglierina
 1. Estrarre le due sezioni dell'unità taglierina (verde) nella direzione delle frecce indicate nell'illustrazione.

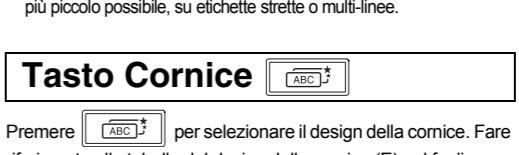

2. Installare una nuova unità taglierina. Spingerla verso l'interno fino a quando non si inserisce in posizione.

NOTA
 Non toccare la lama della taglierina con le dita.

Per annullare tutte le operazioni, premere [Esc.].

MODALITÀ DECO

Questa funzione consente di creare etichette uniche utilizzando modelli incorporati. Fare riferimento alla tabella dei formati MODALITÀ DECO (C) nel foglio aggiuntivo accluso.

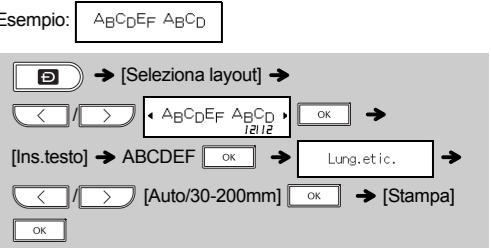

Esempio: [Aa] [ABC] [DEF] [GHI] [JKL] [MNO] [PQR] [STU] [VWX] [YZ]

- Per uscire dalla funzione MODALITÀ DECO o Etichetta nome e tornare alla schermata di immissione testo, procedere come segue:

a) Premere [Esc.].
 b) Premere [↵] per selezionare [Annulla], quindi premere [OK] quando viene visualizzata l'indicazione "Stampa".

Queste funzionalità sono disponibili solo se si usano cassette nastro della larghezza di 12 mm.

La lunghezza massima delle etichette per MODALITÀ DECO e Etichetta nome è di 200 mm.

Quando per "Lung.etc." è selezionata l'opzione [Auto], l'etichetta regola automaticamente la lunghezza corretta per il testo.

Premere [Esc.] per tornare all'impostazione [Auto] per la modalità "Lung.etc..".

Tasto Simbolo

Premere [P@*] per selezionare i vari simboli. Per un elenco dei simboli disponibili, fare riferimento alla tabella dei simboli (A) riportata sul foglio aggiuntivo incluso.

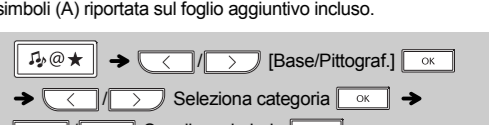

Seleziona categoria [OK]

Scegli un simbolo [OK]

NOTA
 Per annullare tutte le operazioni, premere [Esc.].

Tasti di scelta rapida

Lingua	⇦⇨	[Lingua] OK →
Lung.etc.	⇦⇨	[Lung.etc.] OK →
Margine	⇦⇨	[Margine] OK →
Etich. nome	⇦⇨	[Etich. nome] OK →
File	⇦⇨	[File] OK →
Tab	⇦⇨	[Tab] OK →
Lung. tab.	⇦⇨	[Lung. tab.] OK →
Canc	⇦⇨	[Canc] OK →
Unità	⇦⇨	[Unità] OK →

Ripristino della P-touch

La stampante di etichette P-touch può essere ripristinata qualora si desideri inicializzare le impostazioni o nel caso in cui non funzioni correttamente.

1 Spegnere la stampante di etichette P-touch, tenere premuto [⇦⇨] e [R], quindi premere [⇦⇨] per riaccendere la P-touch.

2 Rilasciare [⇦⇨] e [R].
 All'accensione, la stampante di etichette P-touch esegue il ripristino della memoria interna.

NOTA
 Tutto il testo, le impostazioni e i file memorizzati vengono cancellati.

Specifiche

Dimensioni: Circa 165 (L) x 155 (P) x 68 (A) mm (L x P x A)
Peso: Circa 490 g (senza batterie e cassetta nastro)

Alimentazione: Sei batterie alcaline AAA (LR03) / Sei batterie AAA Ni-MH (HR03)¹ / Adattatore CA opzionale (AD-24ES)

Cassetta nastro: Nastro Brother TZe (larghezza) 3,5 mm, 6 mm, 9 mm, 12 mm

¹ Per informazioni aggiornate sulle batterie consigliate, visitare il sito <http://solutions.brother.com/>

Informazioni su come contattarci
 Le modalità di contatto possono essere diverse da un paese all'altro.

Visitare il sito <http://www.brother.eu/>

Display LCD e tastiera

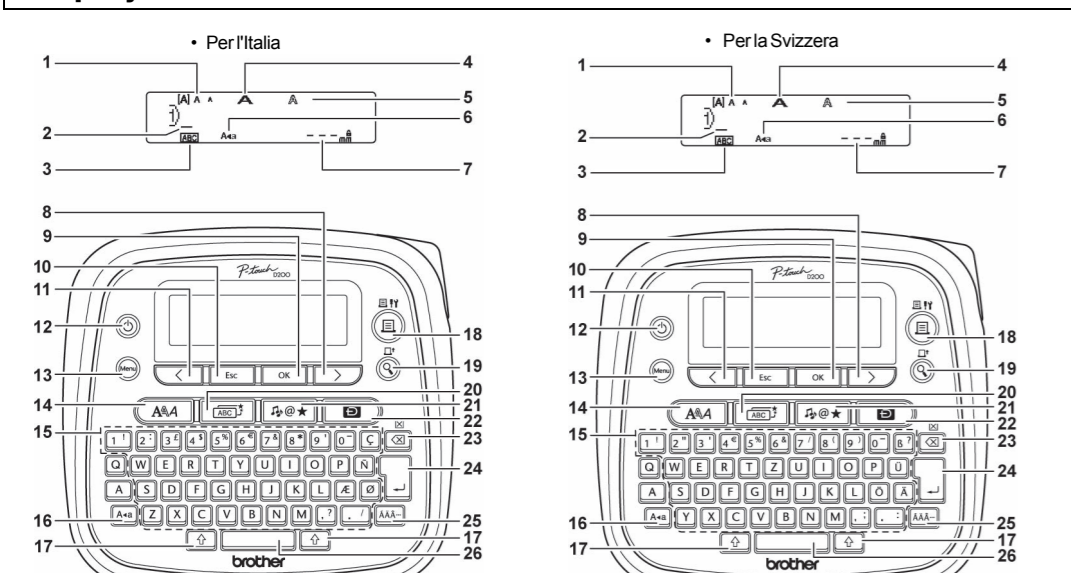

La lingua predefinita è "Inglese".

La lingua predefinita è "Tedesco".

Soluzione dei problemi

Messaggio	Causa/Soluzione
Batt. scar./!	Le batterie si stanno scaricando. Se si utilizzano batterie alcaline AAA: sostituire con batterie nuove. Se si utilizzano batterie Ni-MH: ricaricarle completamente.
Batt. Scar.	Le batterie installate si stanno scaricando. <ul style="list-style-type: none"> Quando si seleziona [Numerazione], al di sopra del cursore non appare alcun testo. Per [Numerazione] era stato selezionato un carattere non valido. Per [Lung. tab.] o [Lung.etc.] era stato selezionato un carattere non valido. Durante l'uso della funzione DECO MODE o Etichetta nome era stato immesso un valore non valido.
Invalido!	<ul style="list-style-type: none"> Se si tenta di stampare un file di testo ma non vi è alcun dato memorizzato. Se si è premuto il tasto senza avere inserito alcun testo. Se si è tentato di selezionare [Numerazione], [A specchio] o il tasto Anteprima senza avere inserito alcun testo. Durante l'uso della funzione DECO MODE o Etichetta nome si è premuto [↵].

Messaggio	Causa/Soluzione
Lim. rigal	<ul style="list-style-type: none"> Si è tentato di inserire una terza riga premendo [↵]. Si è tentato di stampare o visualizzare un'anteprima di due righe di testo mentre era installato nastro da 3,5 mm o 6 mm. Installare nastro di dimensioni maggiori.
No cassetta!	Si è tentato di installare un'etichetta mentre non era installato il cassetto.
Errore tagl.	Si è utilizzata la leva della taglierina nel corso del processo di stampa.
Testo pieno!	È già stato inserito il numero massimo di caratteri (80 caratteri, 50 caratteri per la MODALITÀ DECO o Etichetta nome).
Tst Lungof	<p>Con la funzione MODALITÀ DECO o Etichetta nome: Poiché il numero di caratteri immessi supera la lunghezza dell'etichetta, riduce il testo.</p> <p>Tutte le altre funzioni: Poiché il numero di caratteri immessi supera la lunghezza dell'etichetta, riduce il testo o seleziona [Auto] come lunghezza dell'etichetta.</p>
No com.OK?	Stampa su nastro da 3,5 mm con impostazione Cornice non valida attivata. (Selezionare [OK] per stampare senza cornice, [Esc.] per annullare.)
Alim OK?	Avanzamento del nastro dopo la stampa, quando è selezionato [Stp cat.]. Fare riferimento a "Impostazione del margine".
Ins.12mm!	Con la MODALITÀ DECO e la funzione Etichetta nome si possono utilizzare solo nastri da 12 mm.
Nastro err.!	Utilizzare solo cassette nastro con il simbolo TZe.

Cosa fare quando...

Problema	Soluzione
Dopo avere acceso l'apparecchio il display rimane vuoto.	<ul style="list-style-type: none"> Verificare che le batterie siano inserite correttamente. Se le batterie sono scariche, sostituirle. Verificare che l'adattatore AD-24ES sia collegato correttamente.
Una volta stampata l'etichetta, il margine (spazio) è eccessivo e entranti i lati del testo.	"Vedere l'impostazione del margine" in questa guida dell'utente e selezionare [Metà] o [Stretto] per avere margini più piccoli per entrambi i lati del testo.
L'apparecchio non stampa, oppure i caratteri stampati sono errati.	<ul style="list-style-type: none"> Verificare che la cassetta nastro sia stata inserita correttamente. Se la cassetta nastro è vuota è necessario sostituirla. Verificare che il coperchio della cassetta sia chiuso correttamente. Le batterie potrebbero essere scariche. Sostituirle. Quando si sceglie l'alimentazione per più di tre minuti, tutto il testo e i formati visualizzati verranno cancellati. Anche le impostazioni Lingua e Unità verranno cancellate.
L'impostazione si è disattivata automaticamente.	<ul style="list-style-type: none"> È possibile che sulla testina di stampa sia presente della polvere. Rimuovere la cassetta nastro e utilizzare un bastoncino di cotone asciutto per pulire delicatamente la testina di stampa con un movimento dall'alto verso il basso e viceversa. La testina di stampa può essere pulita più facilmente se si utilizza la cassetta di pulizia della testina di stampa (TZe-CL3) opzionale.
Sull'etichetta stampata appare una riga orizzontale vuota.	<ul style="list-style-type: none"> Fare riferimento a "Impostazioni iniziali".

Problema	Soluzione
L'apparecchio si è bloccato (anche premendo i tasti sul display non appare alcunché) anche ad apparecchio acceso.	Fare riferimento a "Ripristino della P-touch".
Quando si avvia la stampa l'apparecchio si spegne.	<ul style="list-style-type: none"> Le