

ASUS®

Serie PB279

Monitor LCD

Guida dell'utente

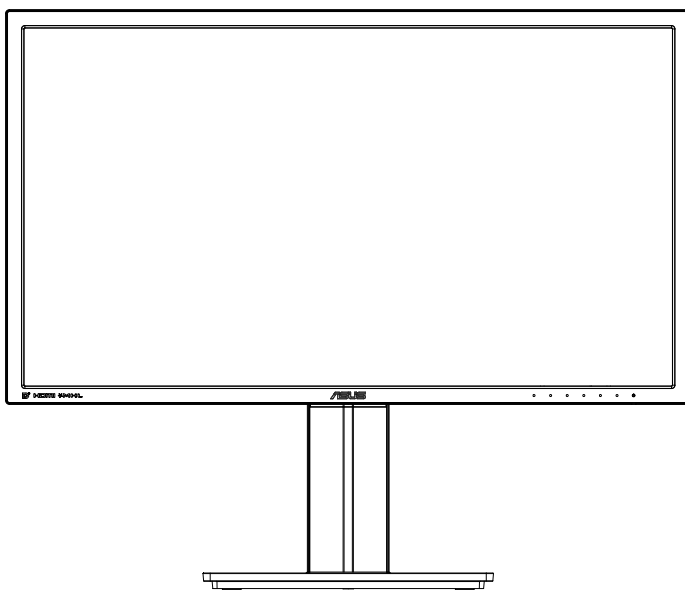

Contenuti

Avvisi iii

Informazioni sulla sicurezza	iv
Cura e pulizia	v
1.1 Benvenuto!	1-1
1.2 Contenuti della confezione	1-1
1.3 Montaggio della base del monitor	1-2
1.4 Collegamento dei cavi	1-3
1.4.1 Retro del monitor LCD	1-3
1.5 Presentazione del monitor	1-4
1.5.1 Uso dei tasti di controllo	1-4
1.5.2 Funzione QuickFit	1-6
2.1 Staccare il braccio/supporto (per montaggio su parete VESA)	2-1
2.2 Regolazione del monitor	2-2
3.1 Menu OSD (On-Screen Display).....	3-1
3.1.1 Come effettuare la riconfigurazione	3-1
3.1.2 Introduzione alle funzioni dell'OSD	3-2
3.2 Specifiche	3-12
3.3 Risoluzione dei problemi (FAQ).....	3-13
3.4 Elenco temporizzazioni supportate.....

Copyright © 2014 ASUSTeK COMPUTER INC. Tutti i diritti riservati.

Nessuna parte di questo manuale, compresi i prodotti e il software in esso descritti, può essere riprodotta, trasmessa, trascritta, salvata in un sistema di archiviazione o tradotta in altra lingua in qualsiasi forma o con qualsiasi mezzo, ad eccezione dei documenti conservati da parte dell'acquirente per il backup, senza l'espreso consenso scritto di ASUSTeK COMPUTER INC. ("ASUS").

La garanzia del prodotto o l'assistenza non sarà estesa se: (1) il prodotto viene riparato, modificato o alterato, a meno che tali riparazioni, modifiche o alterazioni non siano state autorizzate per iscritto da ASUS; oppure (2) il numero di serie del prodotto viene danneggiato o è assente.

ASUS FORNISCE QUESTO MANUALE "COSÌ COM'È" SENZA GARANZIA DI ALCUN TIPO, SIA ESSA IMPLICITA O ESPlicita, COMPRESA MA NON LE GARANZIE O CONDIZIONI IMPLICITE DI COMMERCIALIZZABILITÀ O IDONEITÀ PER UN PARTICOLARE SCOPO. IN NESSUN CASO ASUS, I SUOI DIRIGENTI, FUNZIONARI, IMPIEGATI O DISTRIBUTORI SONO RESPONSABILI PER QUALSIASI DANNO INDIRETTO, SPECIALE, ACCIDENTALE O CONSEGUENTE (COMPRESI DANNI DERIVANTI DA PERDITA DI PROFITTO, PERDITA DI CONTRATTI, PERDITA D'USO O DI DATI, INTERRUZIONE DELL' ATTIVITÀ' E SIMILI), ANCHE SE ASUS È STATA AVVISATA DELLA POSSIBILITÀ CHE TALI DANNI SI POSSANO VERIFICARE IN SEGUITO A QUALSIASI DIFETTO O ERRORE NEL PRESENTE MANUALE O NEL PRODOTTO.

LE SPECIFICHE E LE INFORMAZIONI CONTENUTE IN QUESTO MANUALE SONO FORNITE A SOLO USO INFORMATIVO E SONO SOGGETTE A CAMBIAMENTI IN QUALSIASI MOMENTO, SENZA PREAVVISO, E NON POSSONO ESSERE INTERPRETATE COME UN IMPEGNO DA PARTE DI ASUS. ASUS NON SI ASSUME ALCUNA RESPONSABILITÀ E NON SI FA CARICO DI NESSUN ERRORE O INESATTEZZA CHE POSSA COMPARIRE IN QUESTO MANUALE, COMPRESI I PRODOTTI E I SOFTWARE DESCRITTI AL SUO INTERNO.

I prodotti e nomi delle aziende che compaiono in questo manuale possono o meno essere marchi registrati o copyright delle rispettive aziende, e sono usati solo a scopo identificativo o illustrativo a beneficio dell'utente, senza alcuna intenzione di violare i diritti di alcuno.

Avvisi

Dichiarazione della Commissione Federale per le Comunicazioni

Questo dispositivo è conforme alla Parte 15 delle Norme FCC. Il funzionamento è soggetto alle seguenti due condizioni:

- Questo dispositivo non può provocare interferenze dannose.
- Questo dispositivo deve poter ricevere qualsiasi interferenza, incluse quelle che potrebbero causare un funzionamento indesiderato.

Questa apparecchiatura è stata collaudata e trovata conforme ai limiti di un dispositivo digitale di Classe B, in conformità alla Parte 15 delle Norme FCC. Questi limiti sono designati a fornire una protezione ragionevole da interferenze dannose in un'installazione privata. Questo apparecchio genera, utilizza e può irradiare energia di radiofrequenza e, se non è installato ed utilizzato in accordo alle istruzioni del produttore, può causare interferenze dannose alle comunicazioni radio. Tuttavia, non esiste la certezza che si possano evitare interferenze nel caso di installazioni specifiche. Se questa apparecchiatura provoca interferenze dannose alla ricezione radiofonica o televisiva, che possono essere determinate accendendo o spegnendo l'apparecchiatura, l'utente è incoraggiato a cercare di correggere l'interferenza prendendo una o più delle seguenti misure:

- Riorientare o riposizionare l'antenna di ricezione.
- Aumentare la distanza tra l'attrezzatura ed il ricevitore.
- Collegare l'apparecchiatura ad una presa di corrente su un circuito diverso da quello a cui è collegato il ricevitore.
- Consultare il rivenditore o un tecnico esperto radio/TV per ottenere assistenza.



In qualità di partner Energy Star[®], la nostra compagnia dichiara che questo prodotto è conforme ai criteri Energy Star[®] per l'ottimizzazione del consumo energetico.

Dichiarazione Ente canadese per le comunicazioni

Questa apparecchiatura è stata trovata conforme ai limiti della Classe B per le emissioni di onde radio da apparecchi digitali come previsto dal Radio Interference Regulations del Canadian Department of Communications.

Questo apparecchio digitale di classe B è conforme all'ICES-003 canadese.

Informazioni sulla sicurezza

- Prima di configurare il monitor, leggere attentamente tutta la documentazione fornita.
- Per prevenire pericoli di incendi o scosse elettriche, non esporre il monitor a pioggia o umidità.
- Non cercare di aprire l'alloggiamento del monitor. Le alte tensioni pericolose all'interno del monitor potrebbero causare gravi lesioni fisiche.
- Se l'alimentatore è rotto, non cercare di ripararlo da soli. Contattare un tecnico qualificato o il proprio rivenditore.
- Prima di utilizzare il prodotto, assicurarsi che tutti i cavi siano collegati correttamente e che i cavi di alimentazione non siano danneggiati. Se si rileva qualche danno, contattare immediatamente il proprio rivenditore.
- Le fessure e le aperture situate sulla parte posteriore o superiore dell'alloggiamento sono per la ventilazione. Non bloccare le fessure. Non posizionare questo prodotto vicino o sopra un radiatore o una fonte di calore a meno che non sia garantita un'adeguata ventilazione.
- Il monitor deve funzionare solo con il tipo di alimentazione indicata nella targhetta. Se non si conosce il tipo di alimentazione domestica di cui si dispone, consultare il rivenditore o il fornitore locale di energia.
- Utilizzare la spina di alimentazione adeguata in conformità allo standard di alimentazione locale.
- Non sovraccaricare le prese e le prolunghe. Il sovraccarico può provocare incendi o scosse elettriche.
- Evitare polvere, umidità e temperature estreme. Non posizionare il monitor in un'area in cui potrebbe bagnarsi. Posizionare il monitor su una superficie stabile.
- Scollegare l'unità durante i temporali o se non viene utilizzato per un periodo di tempo prolungato. In tal modo, si proteggerà il monitor dai danni causati da sbalzi di corrente.
- Non inserire oggetti o versare liquidi di alcun tipo nelle fessure dell'alloggiamento del monitor.
- Per garantire il funzionamento appropriato, usare il monitor solo con computer approvati UL che hanno ricettacoli configurati appropriatamente e marcati 100-240V AC.
- La presa deve trovarsi vicino all'apparecchiatura e deve essere facilmente accessibile
- Se si riscontrano problemi tecnici con il monitor, contattare un tecnico qualificato o il proprio rivenditore.
- Prima di collegare la spina alla rete elettrica, fornire la messa a terra. E, quando si scollega la messa a terra, assicurarsi di scollegarla dopo aver estratto la spina dalla rete elettrica.

Cura e pulizia

- Prima di sollevare o spostare il monitor, è meglio scollegare i cavi e il cavo di alimentazione. Osservare le corrette tecniche di sollevamento durante il posizionamento del monitor. Quando si solleva o trasporta il monitor, afferrarlo dai bordi. Non sollevare il display dal supporto o dal cavo.
- Pulizia. Spegnerne il monitor e scollegare il cavo di alimentazione. Pulire la superficie del monitor con un panno non abrasivo privo di lanugine. Le macchie difficili possono essere rimosse con un panno inumidito con un detergente delicato.
- Evitare l'utilizzo di detersivi contenenti alcol o acetone. Utilizzare detersivi adeguati per display LCD. Non spruzzare il detergente direttamente sullo schermo, in quanto potrebbe gocciolare all'interno del monitor e causare scosse elettriche.

I seguenti sintomi sono normali con il monitor:

- A causa della natura della luce fluorescente, lo schermo può tremolare durante l'utilizzo iniziale. Spegnerne e riaccendere l'interruttore di alimentazione ed assicurarsi che il tremolio scompaia.
- Si può notare un leggero sbilanciamento della luminosità sullo schermo a seconda del modello di monitor che si utilizza.
- Se la stessa immagine viene visualizzata per ore, quando si cambia schermata si potrà vedere, sulla schermata attuale, l'impressione della schermata precedente. Lo schermo si riprende lentamente o si può spegnere il monitor per alcune ore.
- Quando lo schermo diventa nero o lampeggia, oppure non funziona, contattare il proprio rivenditore o il centro di assistenza per la riparazione. Non riparare lo schermo da soli!

Convenzioni usate nel presente manuale



AVVISO: informazioni per evitare lesioni personali quando si cerca di completare un'operazione.



ATTENZIONE: informazioni per evitare danni ai componenti quando si cerca di completare un'operazione.



IMPORTANTE: informazioni che si DEVONO seguire per completare un'operazione.



NOTA: suggerimenti e informazioni supplementari per aiutare a completare un'operazione.

Dove trovare ulteriori informazioni

Consultare le seguenti fonti per ulteriori informazioni e per gli aggiornamenti su prodotti e software.

1. Siti web ASUS

I siti web ASUS in tutto il mondo forniscono informazioni aggiornate su hardware e software ASUS. Consultare <http://www.asus.com>

2. Documentazione opzionale

La confezione del prodotto potrebbe includere documentazione opzionale aggiunta dal rivenditore. Tali documenti non fanno parte della confezione standard.

1.1 Benvenuto!

Congratulazioni per l'acquisto del monitor LCD ASUS®!

L'ultimo monitor LCD widescreen ASUS offre immagini nitide, più ampie e più luminose, oltre ad una miriade di caratteristiche che migliorano la visualizzazione.

Con queste funzioni si godrà della comodità e della deliziosa esperienza visiva fornita dal monitor!

1.2 Contenuti della confezione

La confezione deve contenere i seguenti elementi:

- ✓ Monitor LCD
- ✓ Base del monitor
- ✓ Guida rapida
- ✓ Scheda della garanzia
- ✓ 1 Cavo d'alimentazione
- ✓ 1x Cavo audio
- ✓ 1x Cavo DisplayPort
- ✓ 1x Cavo HDMI



-
- Se alcuni elementi appaiono danneggiati o sono assenti, contattare immediatamente il proprio rivenditore.
-

1.3 Montaggio della base del monitor

1. Attaccare la base al supporto. Fare attenzione ad allineare il dentino con la tacca presente sulla base align the latch to the notch on the base.
2. La parte finale del praccio spognerà leggermente dalla base. Non è necessario spingerla all'interno.
3. Avvitare bene la base al braccio.

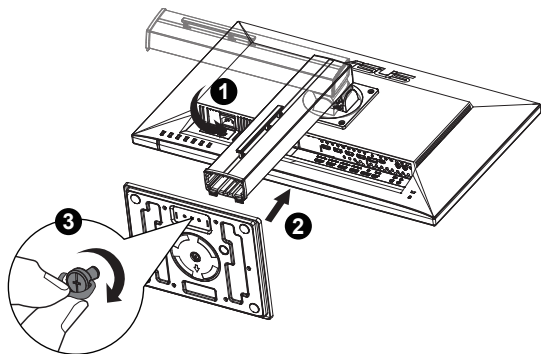

- Si consiglia di coprire la superficie del tavolo con un panno morbido per evitare danni al monitor.

1.4 Collegamento dei cavi

1.4.1 Retro del monitor LCD

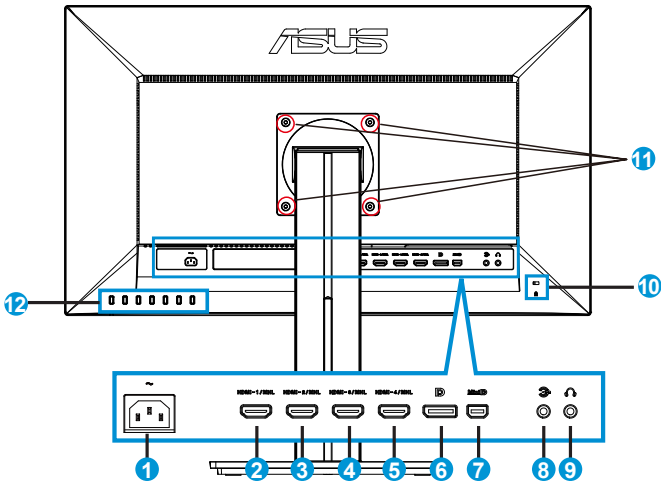

1. Porta AC-IN
2. Porta HDMI-1/MHL
3. Porta HDMI-2/MHL
4. Porta HDMI-3/MHL
5. Porta HDMI-4/MHL
6. DisplayPort
7. Mini DP
8. Audio - in Port
9. Porta uscita cuffie
10. Sistema antifurto Kensington
11. Fori per le viti per il montaggio su parete VESA
12. Tasti di controllo

1.5 Presentazione del monitor

1.5.1 Uso dei tasti di controllo



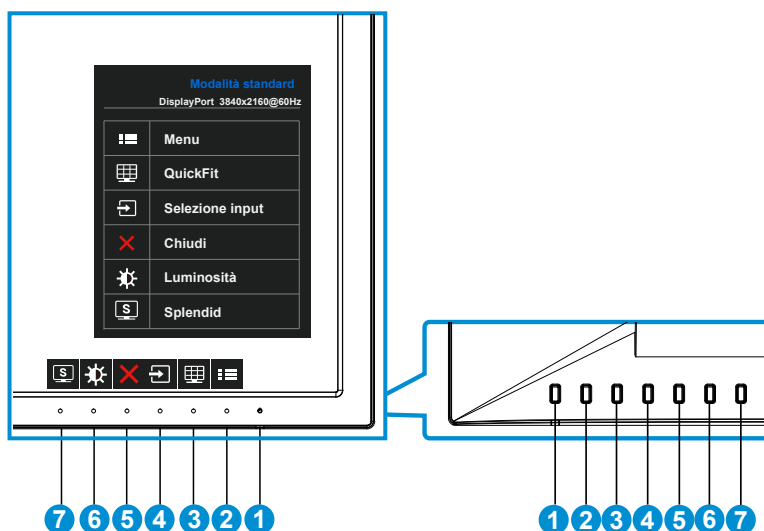

Utilizzare i tasti del pannello posteriore del monitor per regolare le impostazioni dell'immagine.



1. Tasto alimentazione/Indicatore alimentazione:
 - Premere questo tasto per accendere/spegnere il monitor.
 - La definizione del colore dell'indicatore di alimentazione è indicato nella tabella di seguito.

Stato	Descrizione
Bianco	ATTIVO
Giallo	Modalità standby
DISATTIVA	DISATTIVA

2. Tasto MENU:
 - Premere questo tasto per accedere al menu OSD.
3. Tasto QuickFit:
 - Si tratta di un tasto rapido per attivare la funzione **QuickFit** di allineamento.

- La funzione **QuickFit** contiene 6 pagine di modelli comuni di griglie, dimensioni di fogli e dimensioni di foto. Fare riferimento a questa pagina 1-6 per avere maggiori informazioni.
4.  Tasto di Selezione input:
 - Utilizzare questo tasto di scelta rapida per passare tra i segnali d'ingresso HDMI/MHL-1, HDMI/MHL-2, HDMI/MHL-3, HDMI/MHL-4, DisplayPort o Mini DP.
 5.  Tasto Chiudi
 - Uscita dal menu OSD.
 6.  Collegamento 1
 - Questo è un tasto di scelta rapida. L'impostazione predefinita è Luminosità.
 7.  Collegamento 2
 - Questo è un tasto di scelta rapida. L'impostazione predefinita è Splendid.

1.5.2 Funzione QuickFit

La funzione QuickFit contiene tre modelli: (1) Griglia (2) Dimensioni foglio (3) Dimensioni foto.

1. Griglia: Facilita ai progettisti ed agli utenti di organizzare i contenuti ed il layout su una pagina, e ad ottenere un aspetto coerente.



2. Dimensioni foglio: Permette agli utenti di visualizzare i documenti a dimensioni reali sullo schermo.

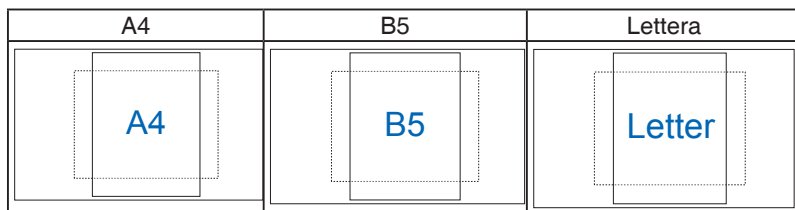

3. Dimensioni foto: Permette ai fotografi e ad altri utenti di visualizzare e modificare accuratamente le foto a dimensioni reali sullo schermo.

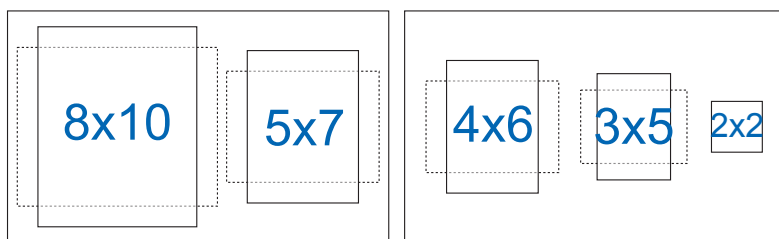

2.1 Staccare il braccio/supporto (per montaggio su parete VESA)

La base staccabile di questo monitor è progettata in modo particolare per il montaggio su parete VESA.

1. Scollegare i cavi di alimentazione e del segnale. Posizionare con cura la parte anteriore del monitor rivolta verso il basso su un tavolo pulito.
2. Allentare con le dita la vite che si trova nella parte inferiore della base, e rimuovere la base dal supporto.
3. Oppure usare un giravite per togliere le viti che fissano il supporto al monitor, e staccare il supporto dal monitor.



- Si consiglia di coprire la superficie del tavolo con un panno morbido per evitare danni al monitor.
- Tenere la base mentre si rimuovono le viti.

1

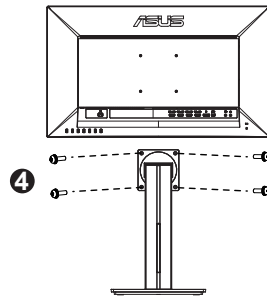
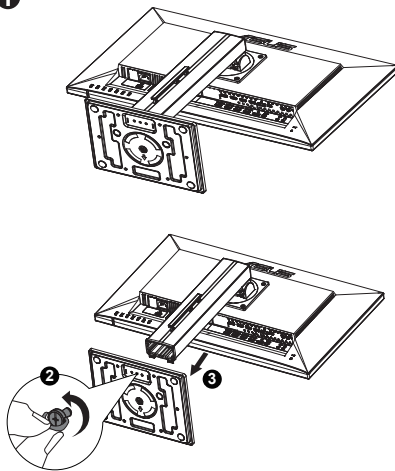

- Il kit di montaggio a parete VESA (100 x 100 mm) deve essere acquistato separatamente.
- Usare solo con supporti per installazione su parete omologati UL con l'appropriato rapporto peso/carico minimo di 22,7kg (dimensioni delle viti: M4 x 10 mm).

2.2 Regolazione del monitor

- Per una visione ottimale, si consiglia di guardare l'intero monitor, quindi regolare il monitor in base all'angolo di visione più comodo.
- Mantenere il supporto per evitare che il monitor cada mentre si modifica l'angolo.
- L'angolazione del monitor può essere regolata tra -5° e 20° .

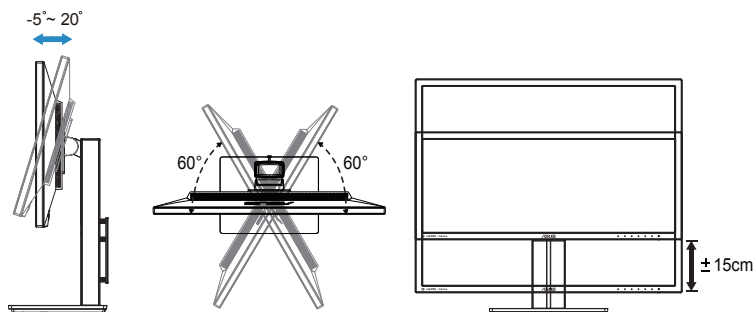

3.1 Menu OSD (On-Screen Display)

3.1.1 Come effettuare la riconfigurazione

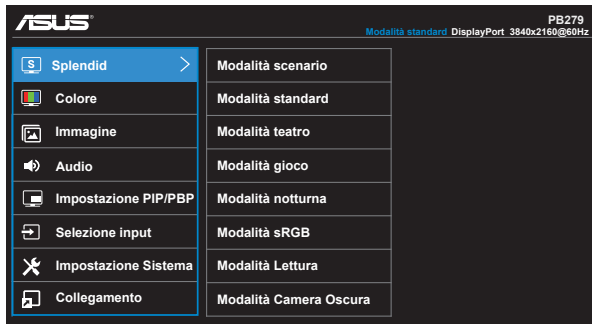

1. Premere il tasto MENU per attivare il menu OSD.
2. Premere il tasto ▼ e ▲ per passare tra le opzioni del Menu. Quando ci si sposta da un'icona all'altra, è evidenziato il nome dell'opzione.
3. Premere il tasto ✓ per selezionare la voce evidenziata nel menu.
4. Premere il tasto ▼ e ▲ per selezionare il parametro voluto.
5. Premere il tasto ✓ per accedere alla barra di scorrimento e poi usare il tasto ▼ o ▲, in base agli indicatori nel menu, per eseguire le modifiche.
6. Selezionare ↶ per tornare al menu precedente, oppure selezionare ✓ per accettare e tornare al menu precedente.

3.1.2 Introduzione alle funzioni dell'OSD

1. Splendid

Questa funzione dispone di otto funzioni secondarie che possono essere selezionate in base alle preferenze personali. Ogni modalità dispone di una funzione Ripristino che consente di mantenere l'impostazione o tornare alla modalità preimpostata.

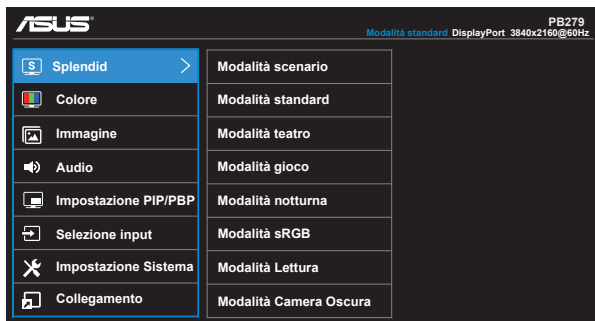

- **Modalità scenario:** Questa è la scelta migliore per la visualizzazione di foto utilizzando SPLENDID™ Video Intelligence Technology.
- **Modalità standard:** Questa è la scelta migliore per l'elaborazione di testi utilizzando SPLENDID™ Video Intelligence Technology.
- **Modalità teatro:** Questa è la scelta migliore per la visione di film utilizzando SPLENDID™ Video Intelligence Technology.
- **Modalità gioco:** Questa è la scelta migliore per giocare utilizzando SPLENDID™ Video Intelligence Technology.
- **Modalità notturna:** è la scelta ottimale per giochi con scene scure o per guardare film con scene scure con SPLENDID™ Video Intelligence Technology.
- **Modalità sRGB:** È la selezione più indicata per la visione di foto e grafica dai PC.
- **Modalità Lettura:** Questa è la scelta migliore per la lettura di libri.
- **Modalità Camera Oscura:** Questa è la scelta migliore per un ambiente con luce debole.



-
- In Modalità standard, le funzioni Saturazione, Tonalità pelle, Nitidezza ed ASCR non sono configurabili.
 - In Modalità sRGB, le funzioni Saturazione, Colore, Tonalità pelle, Nitidezza, Luminosità, Contrasto ed ASCR non sono configurabili.
 - In modalità Lettura, le funzioni Saturazione, Tonalità pelle, ASCR, Contrasto e Colore non sono configurabili.
-

2. Colore

Selezionare il colore di immagine preferito con questa funzione.

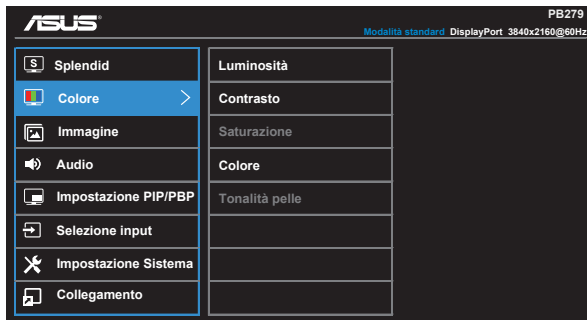

- **Luminosità:** La portata della regolazione va da 0 a 100.
- **Contrasto:** La portata della regolazione va da 0 a 100.
- **Saturazione:** La portata della regolazione va da 0 a 100.
- **Colore:** Contiene tre modalità colore predefinite (**Freddo**, **Normale**, **Caldo**) ed una **Modalità Utente**.
- **Tonalità pelle:** Contiene tre modalità colore che includono “**Rossastro**”, “**Naturale**” e “**Giallastro**”.



-
- In Modalità Utente, i colori di R (rosso), G (verde) e B (blu) sono configurabili dall'utente; la gamma di regolazione è tra 0 e 100.
-

3. Immagine

Da questa funzione principale è possibile regolare le impostazioni di Nitidezza, Trace Free, Controlli, VividPixel ed ASCR.

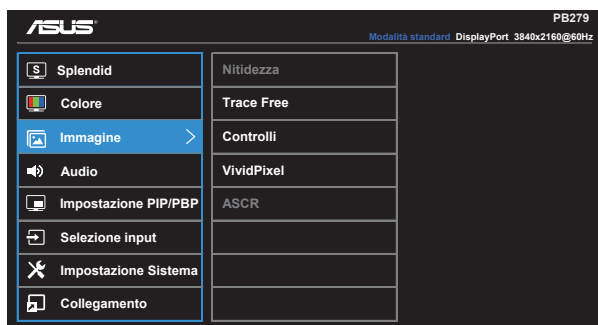

- **Nitidezza:** La portata della regolazione va da 0 a 100.
- **Trace Free:** accelera il tempo di risposta con tecnologia Over Drive. La portata della regolazione va da 0 (più lento) a 100 (più veloce).
- **Controlli:** Regola le proporzioni su “**Schermo intero**”, “**4:3**”, “**1:1**” o “**Overscan**”.
- **VividPixel:** Tecnologia esclusiva ASUS che porta vedute realistiche per una visione cristallina ed orientata ai dettagli. la gamma di regolazione è tra 0 e 100.
- **ASCR:** Selezionare **ATTIVO** o **DISATTIVA** per abilitare o disabilitare la funzione di rapporto contrasto dinamico.

4. Audio

Regola le impostazioni audio in base alle proprie preferenze.

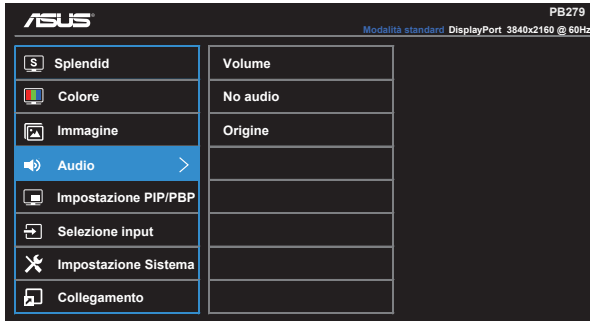

- **Volume:** regola il livello del volume in uscita.
- **No audio:** Esclude l'uscita audio.
- **Origine:** Regola l'origine audio su "Finestra principale", "Finestra secondaria" o "Ingresso linea".

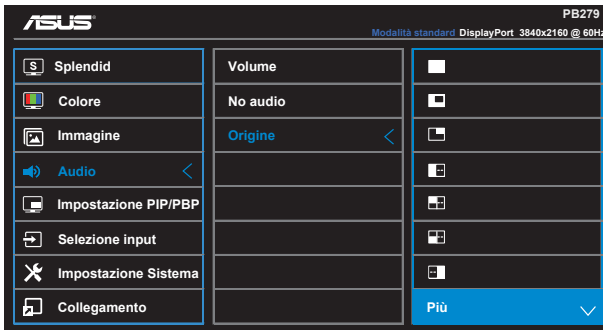

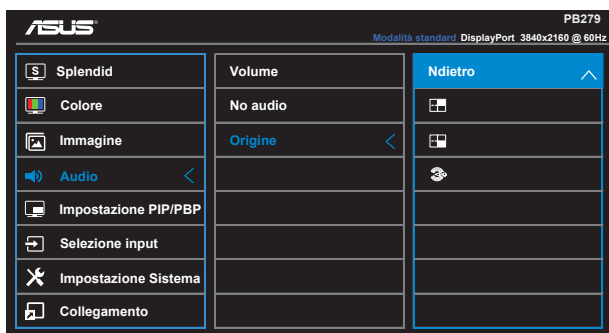

5. Impostazione PIP/PBP

L'impostazione PIP/PBP permette di aprire un'altra finestra secondaria collegata ad un'un'altra origine video oltre alla finestra principale dell'origine video originale.

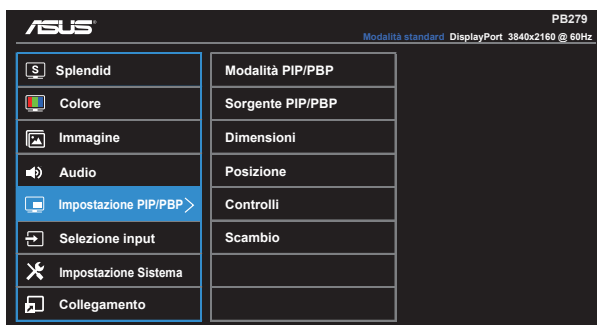

Attivando questa funzione il monitor visualizza quattro immagini da quattro origini video diverse.

- **Modalità PIP/PBP:** Seleziona la funzione PIP, PBP, PBPx3 o PBPx4, oppure la disattiva.



- **Sorgente PIP/PBP:** Seleziona l'origine dell'ingresso video tra "HDMI/MHL-1, HDMI/MHL-2, HDMI/MHL-3, HDMI/MHL-4, DisplayPort o Mini DP".

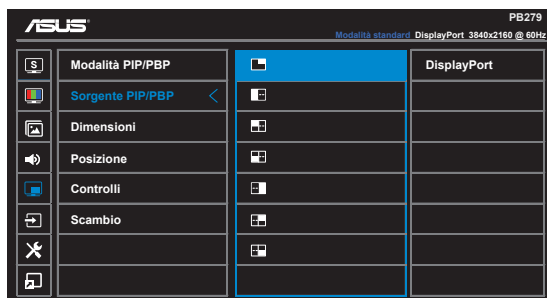

- **Dimensioni:** Regola le dimensioni PIP su "Piccolo", "Medio" o "Grande".
- **Posizione:** Regola la posizione della finestra secondaria PIP su "In alto a destra", "In alto a sinistra", "In basso a destra" o "In basso a sinistra".
- **Controlli:** Regola il rapporto proporzioni PIP e regola automaticamente le dimensioni della finestra PIP.
- **Scambio:** Scambia le origini della finestra principale e secondaria.

	Finestra principale						
		HDMI/MHL-1	HDMI/MHL-2	HDMI/MHL-3	HDMI/MHL-4	DisplayPort	MiniDP
Finestra secondaria	HDMI/MHL-1	Sì	Sì	Sì	Sì	Sì	Sì
	HDMI/MHL-2	Sì	Sì	Sì	Sì	Sì	Sì
	HDMI/MHL-3	Sì	Sì	Sì	Sì	Sì	Sì
	HDMI/MHL-4	Sì	Sì	Sì	Sì	Sì	Sì
	DisplayPort	Sì	Sì	Sì	Sì	Sì	Sì
	MiniDP	Sì	Sì	Sì	Sì	Sì	Sì



- L'immagine PBP è simile all'origine d'ingresso, la finestra secondaria sarà una qualsiasi finestra in PBPx3 e PBPx4.

6. Selezione input

Seleziona l'origine dell'ingresso video tra i segnali d'ingresso **HDMI/MHL-1**, **HDMI/MHL-2**, **HDMI/MHL-3**, **HDMI/MHL-4**, **DisplayPort** o **Mini DP**.

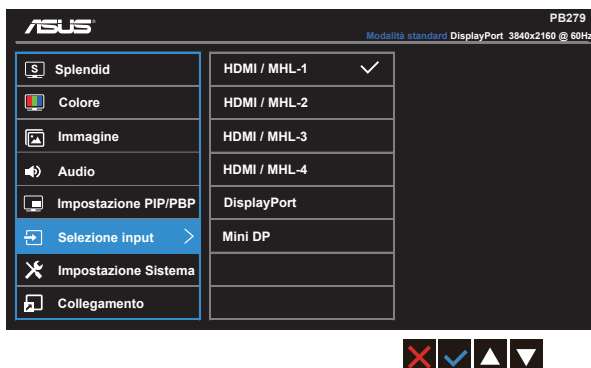

7. Impostazione Sistema

Regola la configurazione del sistema.

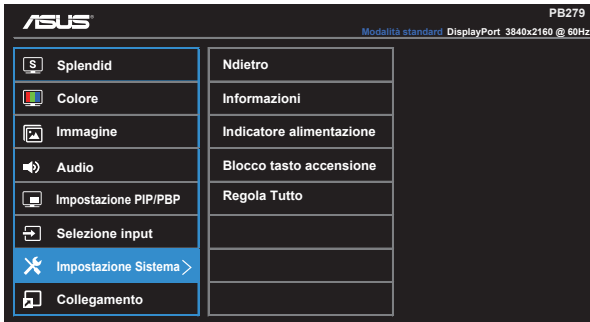

- **Modalità Demo Splendid:** attiva la modalità demo per la funzione Splendid.
- **GamePlus:** La funzione GamePlus fornisce uno strumento e crea un ambiente di gioco migliore per gli utenti quando giocano a tipi diversi di gioco. In particolare, la funzione Punto di mira è progettata appositamente per i nuovi giocatori o i principianti interessati a giochi soprattutto in prima persona (FPS).

Attivazione di GamePlus:

- Selezionare **ATTIVO** per accedere al menu principale GamePlus.
- Premere il tasto ◀ e ▶ per selezionare tra la funzione Punto di mira e Timer.
- Premere il tasto ✓ per confermare la funzione scelta. Premere il tasto ↶ per tornare indietro. Premere il tasto ✗ per uscire e chiudere.

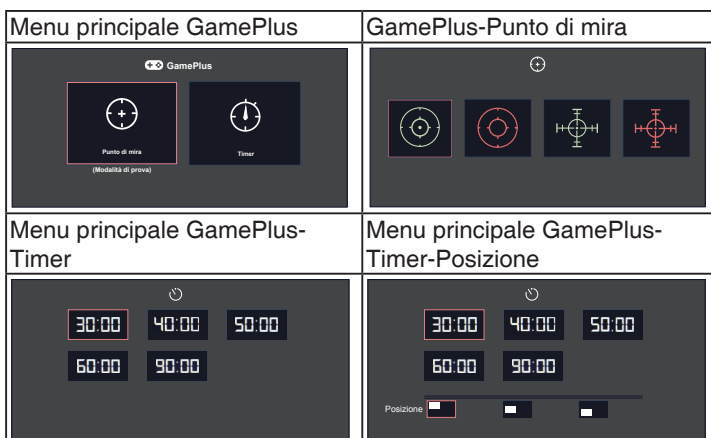

- **Modalità ECO:** Attiva la modalità eco per il risparmio energetico.
- **Impostazione OSD:** Regola **Tempo attesa OSD**, **DDC/CI** e **Trasparenza** del menu OSD.
- **Streaming DisplayPort:** Compatibilità con la scheda grafica. Selezionare DP 1.1 o 1.2 DP in base alla versione DP della scheda grafica. (3840x2160-60Hz è disponibile solo con DP 1.2. La risoluzione migliore è 3840x2160-30Hz a DP 1.1). Attenendosi alle istruzioni che seguono, modificare sul PC 4K2K, 30Hz su 4K2K, 60Hz: Su Windows, fare clic col tasto destro del mouse sul desktop ed accedere a Risoluzione dello schermo. Andare a Impostazioni avanzate ed impostare la frequenza d'aggiornamento su 60Hz da 30Hz.
- **Lingua:** Seleziona la lingua OSD. Le opzioni sono: **Inglese, francese, tedesco, spagnolo, italiano, olandese, russo, cinese tradizionale, cinese semplificato, giapponese, persiano, thailandese, indonesiano, polacco, turco, portoghese, ceco, croato, ungherese, rumeno, e coreano.**
- **Blocco tasti:** Funzione di blocco di tutti i tasti. Premere il secondo tasto sulla destra per più di cinque secondi per disabilitare la funzione di blocco dei tasti.
- **Più:** Va alla pagina successiva di System Setting (Impostazioni del sistema).
- **Ndietro:** Va alla pagina precedente di System Setting (Impostazioni del sistema).
- **Informazioni:** visualizza le informazioni sul monitor.
- **Indicatore alimentazione:** Accende/spegne l'indicatore LED d'alimentazione.

- **Blocco tasto accensione:** Per disabilitare/abilitare il tasto d'alimentazione
- **Regola Tutto:** Selezionare “Sì” per riportare tutte le impostazioni sulla modalità predefinita.

8. Collegamento

Selezionando questa opzione si possono impostare due tasti di scelta rapida.

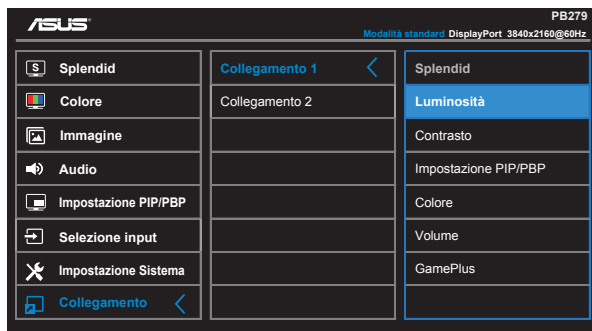

- **Collegamento 1:** L'utente può scegliere tra “Splendid”, “Luminosità”, “Contrasto”, “Impostazione PIP/PBP”, “Colore”, “Volume” e “GamePlus” per impostare il tasto di scelta rapida. L'impostazione predefinita è Luminosità.
- **Collegamento 2:** L'utente può scegliere tra “Splendid”, “Luminosità”, “Contrasto”, “Impostazione PIP/PBP”, “Colore”, “Volume” e “GamePlus” per impostare il tasto di scelta rapida. L'impostazione predefinita è Splendid.

3.2 Specifiche

Modello	PB279Q
Dimensioni schermo	27" W (68,4 cm)
Risoluzione max.	3840 x 2160
Luminosità (tipico)	300cd/m ²
Rapporto di contrasto dinamico (tipico)	≥ 100.000.000:1
Angolo di visualizzazione (CR ≤ 10)	178°(V) ; 178°(H)
Colori dello schermo	1073,7 M
Tempo di risposta (tipico)	≤ 5 ms (grigio a grigio)
Ingresso DisplayPort	Sì (DP, MiniDP)
Ingresso HDMI / MHL	x4
Ingresso audio PC	Sì
Consumo all'accensione (ON)	Accensione <60 W*
Altoparlante	2W x 2
Auricolare	Sì
Modalità di risparmio energetico	< 0,5 W
Modalità di spegnimento	< 0,5 W
Inclinazione	Da -5° a +20°
Rotazione (angolazione)	Da +60° a -60°
Rotazione (angolazione/direzione)	90° (in senso orario)
Montaggio a parete VESA	Sì (100 mm x 100 mm)
Dimensioni fisiche (LxAxP)	624,96 x 557,76 x 220,06 mm
Dimensioni involucro (LxAxP)	753 x 452 x 224 mm
Peso netto (stimato)	7,7 kg
Peso lordo (stimato)	10 kg
Tensione nominale	CA 100~240 V (integrata)
Nota	* In base allo standard Energy Star 6.0

3.3 Risoluzione dei problemi (FAQ)

Problema	Possibile soluzione
Il LED di alimentazione non è attivo	<ul style="list-style-type: none">• Premere il tasto  per controllare se il monitor è in modalità ATTIVO.• Controllare che il cavo di alimentazione sia collegato correttamente al monitor e alla presa di rete.• Controllare la funzione Power Indicator (Indicatore alimentazione) nel menu principale OSD. Selezionare "ATTIVO" per attivare il LED d'alimentazione.
Il LED di alimentazione si accende in giallo e non appare alcuna immagine sullo schermo	<ul style="list-style-type: none">• Controllare che il monitor e il computer siano in modalità ATTIVO.• Assicurarsi che il cavo del segnale sia collegato correttamente al monitor e al computer.• Ispezionare il cavo del segnale e assicurarsi che nessuno dei piedini sia piegato.• Collegare il computer con un altro monitor per controllare che il computer funzioni correttamente.
Immagine su schermo troppo chiara o scura	<ul style="list-style-type: none">• Regolare le impostazioni di Contrasto e Luminosità tramite l'OSD.
L'immagine sullo schermo sobbalza o nell'immagine è presenta una forma d'onda	<ul style="list-style-type: none">• Assicurarsi che il cavo del segnale sia collegato correttamente al monitor e al computer.• Spostare i dispositivi elettrici che potrebbero causare interferenze elettriche.
L'immagine sullo schermo presenta difetti di colore (il bianco non sembra bianco)	<ul style="list-style-type: none">• Ispezionare il cavo del segnale e assicurarsi che nessuno dei piedini sia piegato.• Eseguire Ripristino tramite l'OSD.• Regolare le impostazioni di colore Rosso / Verde / Blu o selezionare Colore tramite l'OSD.
Nessun audio o audio basso	<ul style="list-style-type: none">• Assicurarsi che il cavo audio sia collegato correttamente al monitor.• Regolare le impostazioni del volume sul monitor e sul computer.• Assicurarsi che il driver della scheda audio del computer sia correttamente installato e attivato.• Nel menu OSD, assicurarsi che l'origine audio sia corretta.• Alcuni lettori non invieranno le informazioni necessarie dopo che il formato di input colore è stato modificato. Questo può portare alla visualizzazione anomala dei colori. In questo caso, per correggere l'anomalia, spegnere e riaccendere il dispositivo.

3.4 Elenco temporizzazioni supportate

Temporizzazioni (DP/HDMI) supportate in modalità VESA / IBM

Risoluzione	Frequenza di aggiornamento	Frequenza orizzontale
640 x 350	70Hz	31,469KHz
640 x 480	60Hz	31,469KHz
720 x 400	70Hz	31,469KHz
800 x 600	56Hz	35,156KHz
800 x 600	60Hz	37,879KHz
1024 x 768	60Hz	48,363KHz
1280 x 720	60Hz	44,772KHz
1280 x 800	60Hz	49,702KHz
1280 x 960	60Hz	60KHz
1280 x 1024	60Hz	63,981KHz
1440 x 900	60Hz	55,935KHz
1680 x 1050	60Hz	65,29KHz
1920 x 1080	60Hz	67,5KHz
2560 x 1440	60Hz	88,787KHz
2560 x 1600	60Hz	98,7KHz
3840 x 2160	30Hz	67,5KHz
3840 x 2160 (DP)	60Hz	133,32KHz

Temporizzazioni (HDMI/MHL) supportate dai formati CEA-861

Risoluzione	Frequenza di aggiornamento	Frequenza orizzontale
640 x 480P	59,94 / 60 Hz	31,469 / 31,5KHz
720 x 480P	59,94 / 60 Hz	31,469 / 31,5KHz
720 x 576P	50Hz	31,25KHz
1280 x 720P	50Hz	37,5KHz
1280 x 720P	59,94 / 60 Hz	44,955 / 45KHz
1440 x 480P	59,94 / 60 Hz	31,469 / 31,5KHz
1440 x 576P	50Hz	31,25KHz
1920 x 1080i	50Hz	28,125KHz
1920 x 1080i	59,94 / 60 Hz	33,716 / 33,75KHz
1920 x 1080P	30Hz	33,75KHz
1920 x 1080P	50Hz	56,25KHz
1920 x 1080P	59,94 / 60 Hz	67,433 / 67,5KHz

* Le modalità non elencate nelle tabelle precedenti potrebbero non essere supportate. Per una risoluzione ottimale, si consiglia di scegliere una modalità elencata nelle tabelle precedenti.