

Technaxx[®]

Trasmettitore FMT600BT

Manuale dell'utente

Trasferimento di musica e chiamate direttamente da dispositivo Bluetooth per vostra autoradio

Questo dispositivo aderisce agli standard richiesti ai sensi della Direttiva **R&TTE 1999/5/CE**. Su questo sito è possibile leggere la Dichiarazione di Conformità: www.technaxx.de/ (sulla barra inferiore "Konformitätserklärung"). Al primo utilizzo del dispositivo, leggere attentamente il manuale dell'utente.

Spegnere i dispositivi Bluetooth nelle vicinanze per evitare segnali di interferenza!

Numero di telefono per supporto tecnico: 01805 012643 (14 centesimo/minuto da linea fissa tedesca e 42 centesimo/minuto da reti mobili). Email: support@technaxx.de

Caratteristiche

- Trasmetti via wireless le chiamate da telefoni cellulari Bluetooth all'impianto stereo dell'auto, su qualsiasi tipo di vettura senza modifiche
- Ricevi le chiamate che ti interessano e guida comunque tranquillo; trasmetti la tua musica MP3 all'impianto dell'auto via UKW
- Microfono incorporato per gestione a mani libere (passa automaticamente dalla modalità di riproduzione musicale alla modalità a mani libere a ricevimento di una chiamata)
- Porta USB per la ricarica di un dispositivo mobile, ad.es. iPad (Uscita 5V/2.1A)
- Porta USB per collegare un flash drive USB (fino a 32GB) con brani musicali MP3
- Chip Bluetooth compatibile con un'ampia gamma di dispositivi Bluetooth (= Associazione)
- L'ultima frequenza UKW salvata resta in memoria
- Riproduzione musica in formati MP3 e WMA da flash drive USB
- Jack AUX da 3.5mm: riproduzione musica da dispositivi audio esterni (iPod, lettori MP3, ecc.)
- Telecomando (incluso) per comodità d'utilizzo
- "Messaggi vocali" (inteso come comunicazioni verbali)
- Facile gestione ed installazione (basta collegarlo alla presa 12V/24V di un veicolo)

Specifiche Tecniche

Modulo Bluetooth / versione BT	CSR BC8635 / versione Bluetooth 4.0
Distanza di funzionamento BT	max. 10m
Misura display LCD	20 x 25,5 mm (1.1")
Banda di frequenza	87.6 – 107.9 MHz, max. 3m
Stabilità di frequenza	±10ppm
Ingresso audio	jack stereo 3.5mm
Formati musicali	MP3, WMA
Memoria	USB fino a 32GB
Ingresso trasmettitore FM	DC 12V – 24V
Uscita caricabatterie	5V / 2.1A
Peso / Dimensioni	45 g / (Lu) 7,5 x (La) 3,4 x (A) 10,5 cm
Contenuto confezione	FMT600BT, cavo AUX-IN, Telecomando, Manuale dell'utente

Vista del dispositivo

AUX-IN port	Porta AUX-IN
SD Card Slot	Slot scheda SD
Volume + / Volume -	Volume + / Volume -
USB Reader	Letture USB
Previous button / Next button	Tasto precedente / Tasto successivo
Frequency modulation "M"	Modulazione di frequenza "M"
Output 5V / 2.1 A	Uscita 5V / 2.1 A
Answer / Hang off Play / Pause	Rispondi / Riaggancia Riproduci / Pausa

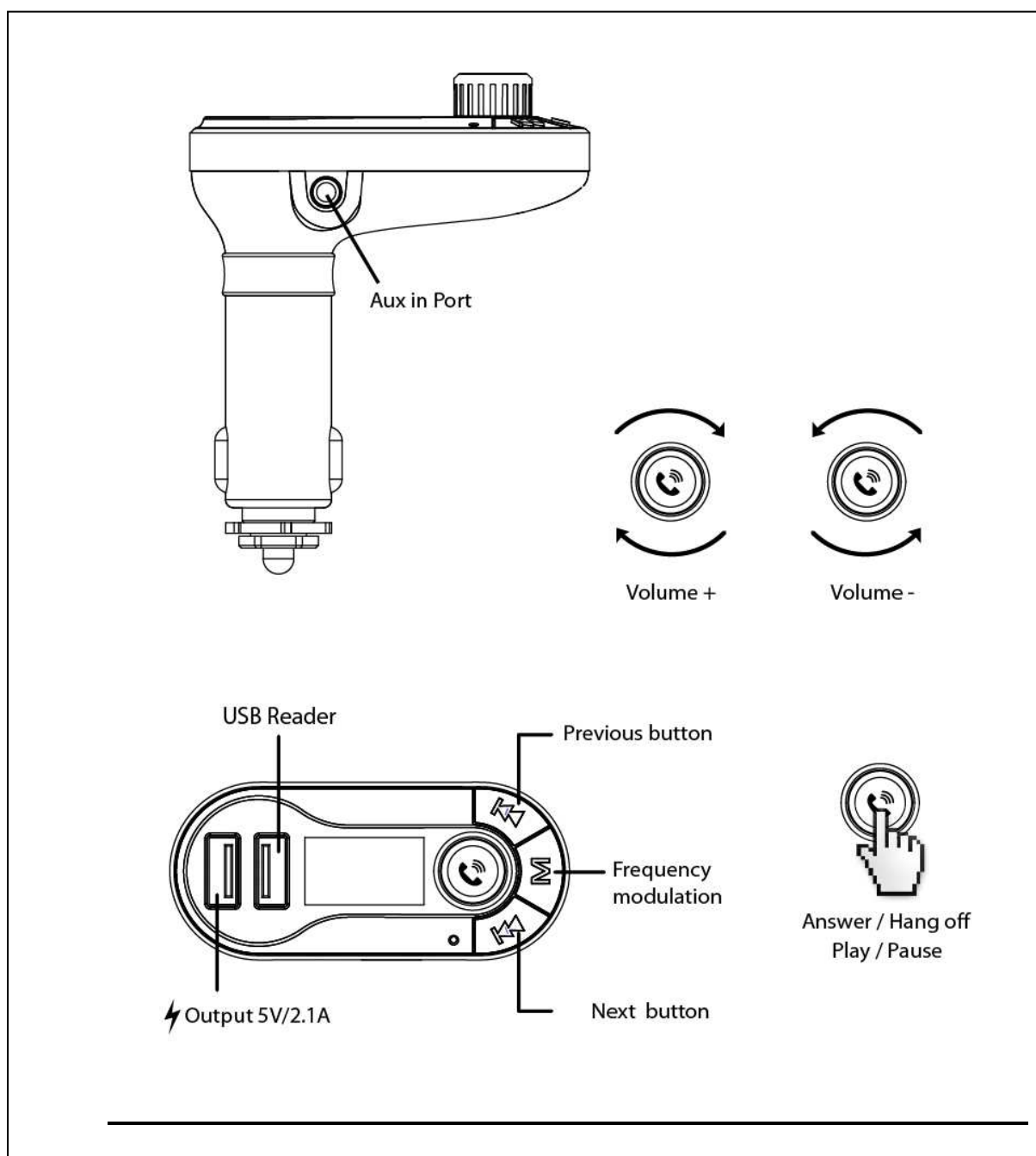

Utilizzare la funzione Trasmettitore FM

(a) Collegare il trasmettitore FM alla porta dell'accendisigari o all'alimentazione del vostro veicolo.

(b) Prima sintonizzare la vostra radio su una frequenza FM libera, poi sintonizzare il trasmettitore FM sulla stessa frequenza.

(c) Inserire nella porta USB una flash drive che contenga file MP3. Riprodurrà e trasmetterà i file MP3 automaticamente. **Attenzione:** solo la porta USB interna funziona come lettore USB!

(d) **Funzione Line-IN:** Usare il cavo audio fornito per collegare un lettore MP3/MP4 o un altro dispositivo esterno all'ingresso AUX di questo trasmettitore FM. Quando si usa questa funzione bisogna interrompere la riproduzione dalla USB, e **tutte le funzioni** saranno controllate dal dispositivo esterno.



Utilizzare la funzione Bluetooth

Quando si usa il Bluetooth per la prima volta, si deve associare il proprio dispositivo mobile con il trasmettitore FM.

(a) Attivare la funzione Bluetooth sul vostro dispositivo mobile. Poi cercare il NUOVO dispositivo. Quando il dispositivo mobile rileva il trasmettitore FM con il nome "TECHNAXX", associarlo e connetterlo usando il codice originale "0000".

(b) In modalità riproduzione musicale il trasmettitore FM passerà automaticamente alla modalità telefono all'arrivo di una chiamata.

Chiamata Bluetooth

Rispondere alla chiamata in arrivo	Premere il tasto blu 
Terminare una chiamata	Premere il tasto blu 
Componi l'ultimo numero	Premere 2 volte il tasto blu 
Quando si effettua una chiamata si può comporre il numero solo dal cellulare, ma una volta in comunicazione si può utilizzare la funzione a mani libere.	

Usare la funzione di caricabatterie USB

Quando il trasmettitore FM è alimentato dall'accendisigari dell'auto, collegare la porta USB del trasmettitore al vostro dispositivo mobile con uno speciale cavo USB** (** non incluso) Il trasmettitore FM funzionerà da caricabatterie per dispositivi mobili. **ATTENZIONE:** La porta d'uscita USB da 2.1A serve per caricare dispositivi esterni (ad es. iPad).

Accedere al Menu

Si può accedere al menù premendo il tasto “M” (= Modulazione di Frequenza) per più di 3 secondi. Il display appare diverso nelle modalità “Pause” o “Play”

(a) Modalità “Play”

Mentre la musica è in riproduzione, premere il tasto “M” per oltre 3 secondi per vedere questo menù:

Lingua	selezionare la lingua che preferite
Contrasto	modifica il contrasto del display
Versione firmware	mostra la versione firmware del trasmettitore FM
Potenza di trasmissione	modifica la potenza di trasmissione in base alla zona (Europa, Resto del Mondo)
Uscita	selezionare per terminare la configurazione

(b) Modalità “Pause”:

La musica si arresterà quando verrà premuto il tasto . Premere quindi il tasto “M” per oltre 3 secondi per vedere questo menù:

Directory U-disk	seleziona il file da riprodurre
Cancella file	seleziona il file da cancellare
Cancella tutto	selezionare per cancellare tutti i file
Lingua	selezionare la lingua che preferite
Contrasto	modifica il contrasto del display
Versione firmware	mostra la versione firmware del trasmettitore FM
Uscita	selezionare per terminare la configurazione

ATTENZIONE (vedi telecomando)

(a) Conversione tra configurazioni regionali

Questo prodotto supporta anche varie configurazioni regionali. Premere il tasto “M” per oltre 3 secondi finché appare il menu. Scegliere “Tx-Power” e premere il tasto “M” sul trasmettitore FM per selezionare “Europe” (in Europa) o “ROW” (nel resto del mondo). Premere poi il tasto “M” sul trasmettitore FM per confermare. [La qualità del suono in modalità “ROW” è migliore che in modalità “Europe”.]

(b) Conversione da Bluetooth a flash drive USB

Mentre il trasmettitore FM riproduce musica dal vostro cellulare via Bluetooth, premere il tasto “Pause” sul trasmettitore FM. Dopo ~ 10 secondi sullo schermo appare quanto segue: “Premere M key”. Poi premere il tasto “M”. Il trasmettitore FM riprodurrà musica dalla flash drive USB.







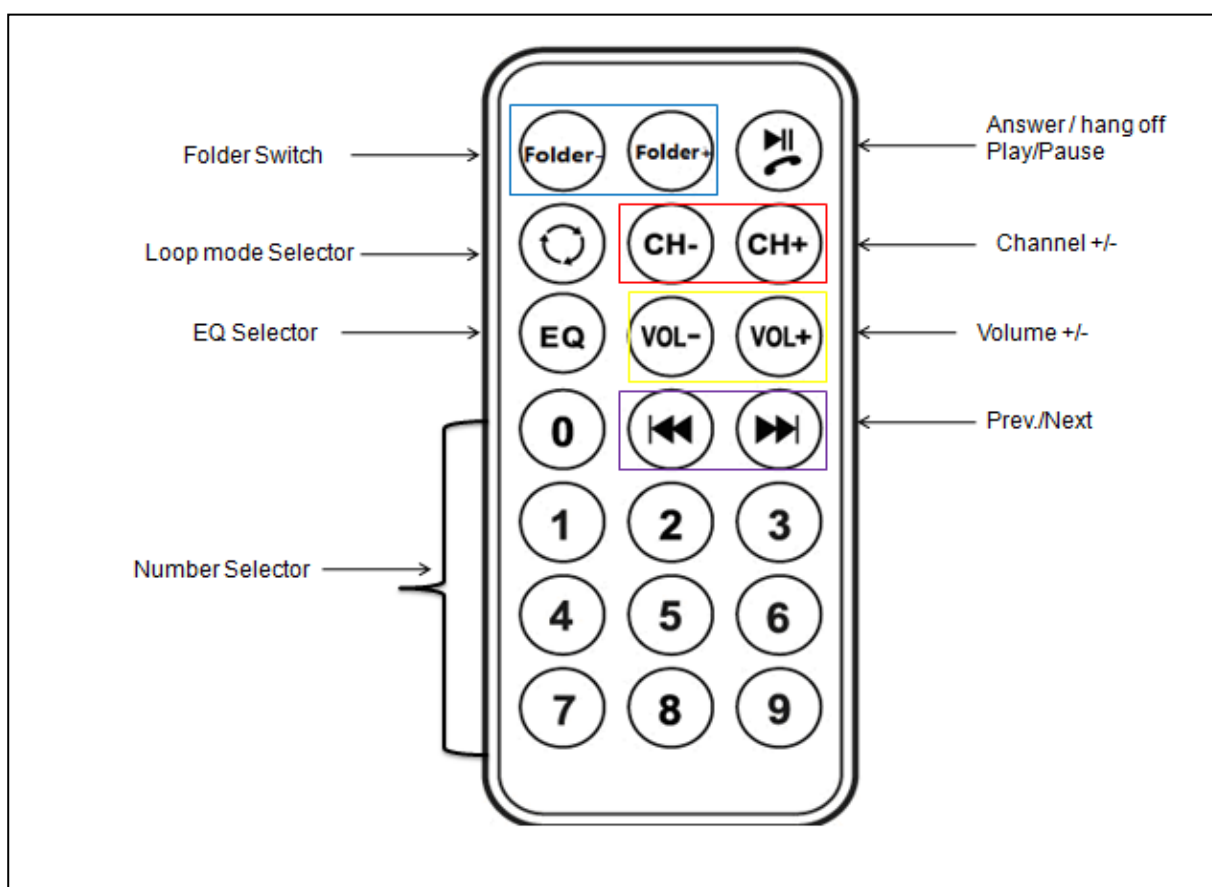





Vista del telecomando









La maggior parte delle funzioni possono essere eseguite dal telecomando.

Folder Switch	Selettore cartella
Loop mode Selector	Selettore modalità loop
EQ Selector	Selettore EQ
Number Selector	Selettore numero
Answer / Hang off Play / Pause	Rispondi / Riaggancia Riproduci / Pausa
Channel + / -	Canale + / -
Volume + / -	Volume + / -
Prev. / Next (Previous Song / Next Song)	Prec. / Successivo (Canzone Precedente / Canzone Successiva)



Guida di Utilizzo Rapido

Guida d'Uso	Trasmittitore FM	Telecomando
Rispondi / Termina una chiamata	Premere il tasto  per rispondere a una chiamata Premere il tasto  per terminare una chiamata	Premere il tasto 
Riprodurre musica / Mettere in pausa	Premere il tasto  per riprodurre musica Premere nuovamente il tasto  per mettere la musica in pausa	Premere il tasto 
Aumentare il volume	Ruotare in senso orario per aumentare il volume.	Premere VOL+ per aumentare il volume.
Diminuire il volume	Ruotare in senso antiorario per diminuire il volume.	Premere VOL- per diminuire il volume.
Impostare la frequenza	Premere prima il tasto "M" . Poi premere  per aumentare la frequenza. Premere  per diminuire la frequenza.	Premere il tasto CH+ per aumentare di 0.1MHz. Premere il tasto CH- per diminuire di 0.1MHz O premere il numero della frequenza desiderata, poi premere il tasto CH+ per confermare.
Scegliere la musica	Premere  per riprodurre la canzone successiva. Premere  per riprodurre la canzone precedente.	Premere  per riprodurre la canzone successiva. Premere  per riprodurre la canzone precedente. O premere il numero della canzone e poi premere  / per confermare.

Scegliere EQ	Supportato solo dal telecomando	Premere il tasto EQ per scegliere il tuo EQ preferito
Modifica Modalità Loop	Supportato solo dal telecomando	Premere il tasto  per modificare la modalità loop.
Cambiare la lingua	Prima premere il tasto “M” per oltre 3 secondi. Poi scegliere l’opzione “Lingua” premendo  e  . Premere brevemente “Lingua” per scegliere la lingua desiderata premendo  e  . Quindi premere “M” per confermare.	Supportato solo dal trasmettitore FM
Cambiare il contrasto	Prima premere il tasto “M” per oltre 3 secondi. Poi scegliere l’opzione “Contrast” premendo  e  . Premere brevemente “Contrast” per scegliere una impostazione del contrasto premendo  e  . Quindi premere “M” per confermare.	Supportato solo dal trasmettitore FM
Cambiare cartella	Prima premere il tasto “M” in MODALITA’ PAUSA per oltre 3 secondi. Poi scegliere “USB-disk Dir” o “Card Folder” e premere il tasto “M” per confermare. Scegliere la cartella desiderata e poi premere il tasto “M” per confermare questa cartella.	Premere Folder+ o Folder- per cambiare cartella.

Risoluzione dei problemi

Il trasmettitore FM non si accende: Prima, controllare il fusibile. Per la corretta manipolazione, vedere l'inizio del manuale utente (Come sostituire il fusibile).

Il filamento del fusibile è bruciato: Il fusibile deve essere sostituito con un fusibile equivalente. Per la corretta manipolazione, vedere l'inizio del manuale utente (Come sostituire il fusibile).

Il dispositivo non si riaccende: Verificare il funzionamento dell'accendisigari.

L'accendisigari non funziona: Contattare l'officina della vostra auto.

Problemi durante l'uso: Prima, spegnere il trasmettitore FM e poi riaccenderlo.

Avvertenze

- Non tentare di smontare il trasmettitore FM, questo può provocare corto-circuiti o persino danni.
- Non far cadere, scuotere o smontare il trasmettitore FM, ciò potrebbe rompere le schede elettroniche all'interno.
- Non esporre il trasmettitore FM ad ambienti con alta umidità o alte temperature, calore o alla luce solare diretta, umidità o sott'acqua.
- Mantenere la superficie del trasmettitore FM pulita, ma non usare solventi organici.
- Tenere il trasmettitore FM lontano dalla portata dei bambini.

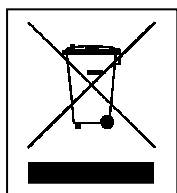

Istruzioni per la tutela dell'ambiente: Materiali di pacchetti sono materie prime e riciclabili. Non smaltire dispositivi vecchi o batterie nei rifiuti domestici. **Pulizia:** Proteggere il dispositivo da contaminazione e inquinamento (pulire il dispositivo con un panno pulito). Non usare di materiali ruvidi, a grana grossa/solventi/detergenti aggressivi. Asciugare il dispositivo dopo la pulizia. **Avviso importante:** In caso di perdita di liquido dalla batteria, asciugare l'alloggiamento della batteria con un panno morbido asciutto. **Distributore:** Technaxx Deutschland GmbH & Co.KG, Kruppstr. 105, 60388 Frankfurt a.M., Germania