

MAX!

Termostato per radiatore basic



Istruzioni per l'uso

BC-RT-TRX-CyN

Volume di fornitura

Quantità	Articolo
1x	termostato per radiatore basic MAX!
1x	adattatore Danfoss RA
1x	vite a testa esagonale M4 x 12 mm, dado M4
1x	Anello di appoggio
2x	batterie da 1,5 V LR6/mignon/AA
3x	brevi istruzioni in tedesco/inglese, francese/ olandese e polacco/italiano

Indice

1	Note su queste istruzioni.....	4
2	Indicazioni di sicurezza	4
3	Funzione.....	6
4	Vista d'insieme dell'apparecchio	8
5	Contenuto a display nella modalità normale	9
6	Messa in funzione	9
7	Apprendimento	16
8	Auto/Manu.....	19
9	Boost	20
10	Temperatura comfort/ridotta	21
11	Sicurezza bambini/blocco comandi	22
12	Configurazione del sistema MAX!.....	22
13	Ripristino delle impostazioni di fabbrica.....	23
14	Sequenze di lampeggio LED e trasmissione.....	24
15	Manutenzione e pulizia	26
16	Avvertenze per la modalità radio.....	26
17	Caratteristiche tecniche	27

1. Edizione in italiano 04/2015

Documentazione © 2015 eQ-3 AG, Germania

Tutti i diritti riservati. Traduzione dell'originale dal tedesco.

Versione 1.0

1 NOTE SU QUESTE ISTRUZIONI

Leggere attentamente queste istruzioni prima di mettere in funzione l'apparecchio. Conservare questo manuale per future consultazioni. Se si affida l'utilizzo dell'apparecchio ad altre persone si prega di consegnare anche queste istruzioni per l'uso.

Simboli impiegati:



Attenzione!

Qui è segnalato un pericolo.



Nota.

Questo paragrafo contiene altre informazioni importanti!

2 INDICAZIONI DI SICUREZZA



Per danni materiali o corporali, causati da un utilizzo improprio o dalla mancata osservanza delle indicazioni sui pericoli, non assumiamo alcuna responsabilità. In suddetti casi si estingue ogni rivendicazione di garanzia! Per danni indiretti non assumiamo alcuna responsabilità! Prestare particolare attenzione alle note di sicurezza e alle istruzioni operative a partire dal capitolo „6.2 Montaggio sul radiatore“.



Non aprire mai l'apparecchio: non contiene parti che possono essere riparate. In caso di danni inviarlo al servizio assistenza.



Non utilizzare l'apparecchio se dall'esterno siano riconoscibili danni, ad esempio sulla scatola, su elementi di controllo o vi sia un guasto funzionale. In caso di dubbio far controllare l'apparecchio da un tecnico specializzato.



Per ragioni di sicurezza o di omologazione (CE) non sono ammesse modifiche costruttive o di altro genere del prodotto.



Impiegare l'apparecchio solo in ambienti interni e non esporlo a umidità, a vibrazioni, a irradiazioni solari permanenti o ad altre fonti di calore, al freddo e a sollecitazioni meccaniche.



L'apparecchio non è un giocattolo, evitare pertanto che bambini ne facciano un tale uso. Non lasciare incustoditi il materiale di imballaggio, le pellicole/i sacchetti di plastica, le parti di polistirolo, ecc., potrebbero diventare un pericoloso giocattolo per i bambini.



Il sistema è adatto solo alla regolazione di radiatori riscaldati da un vettore termico (radiatori, convertitori, barre riscaldanti). Un impiego diverso, ad esempio su impianti di raffreddamento, riscaldamenti a pavimento ecc., non è consentito e può causare gravi danni.



Pulirlo con un panno di lino asciutto, che può essere inumidito in caso di sporco ostinato. Per la pulizia non usare detergenti che contengano solventi. Fare at

tenzione che non penetri umidità all'interno dell'apparecchio.



Qualsiasi altro impiego non descritto nelle presenti istruzioni per l'uso non è conforme alle disposizioni e comporta l'esclusione della responsabilità e la perdita dei diritti di garanzia. Questo vale anche per ricostruzioni e modifiche. L'apparecchio è stato concepito solo per uso privato.

3 FUNZIONE

Il termostato per radiatore basic nel sistema MAX! è destinato alla regolazione di singoli radiatori. Alla ventilazione del locale il termostato per radiatore MAX! abbassa automaticamente la temperatura per risparmiare sui costi di riscaldamento.

La comunicazione fra di loro dei componenti MAX! è bidirezionale. In questo modo è garantito che le informazioni inviate raggiungono il destinatario.

La configurazione del termostato per radiatore MAX! dipende dalla variante di sistema impiegata. Si ha la possibilità di scegliere fra le seguenti due varianti:



MAX! Soluzione in casa:

La soluzione in casa MAX! è la soluzione per l'intera casa. Con un Cube MAX! può essere eseguita comodamente la configurazione di tutti gli apparecchi assegnati in casa vostra mediante il software MAX!

Con l'utilizzo del Cube MAX! possono essere collegate fra di loro più soluzioni di radiatori MAX! e soluzioni nel locale MAX! possono essere collegate fra di loro in una nuova installazione. Nella soluzione in casa MAX! soluzione in casa MAX! è possibile anche utilizzare il pulsante Eco MAX! come funzione in più locali contemporaneamente.



MAX! Soluzione nel locale:

Nella soluzione nel locale può essere eseguita agevolmente la configurazione di tutti gli apparecchi assegnati nel locale mediante il termostato a parete+ MAX! Fino a 8 termostati per radiatore MAX! e 8 contatti finestra MAX! possono essere assegnati e comandati mediante il termostato a parete+ MAX!

Il termostato a parete+ MAX! dispone di un sensore interno che misura la temperatura nel locale e ciclicamente la trasmette ai termostati per radiatore. Questa soluzione può essere ampliata con un Cube MAX! per quella in casa.

4 VISTA D'INSIEME DELL'APPARECCHIO

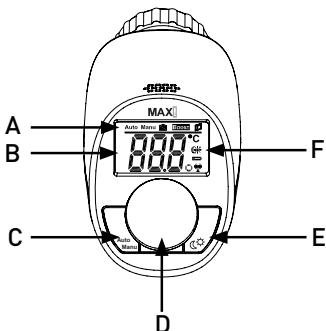

A	Modalità automatica (Auto), modalità manuale (Manu), modalità vacanza (☑), funzione Boost (BOOST), funzione finestra aperta (🪟)
B	Visualizzazione della temperatura programmata
C	Tasto Auto/Manu: cambio fra modalità auto e manu, uscita dalla modalità vacanza
D	Manopola di impostazione: le impostazioni della temperatura, attivazione della funzione Boost; conferma; avvio procedimento di assegnazione
E	Commutazione fra temperatura ridotta e comfort
F	Temperatura ridotta/comfort (☺), simbolo batteria scarica (🔋), simbolo antenna (sincronia radio) (📶), simbolo attività (🏃)

5 CONTENUTO A DISPLAY NELLA MODALITÀ NORMALE

Nella modalità normale la temperatura programmata viene visualizzata insieme alla modalità stessa. Nell'esempio il termostato per radiatore MAX! si trova nella modalità automatica (**auto**), come indicazione di temperatura è impostata quella comfort (☀) di 21.0°C. Il simbolo antenna ((📶)) indica che esiste il collegamento con i componenti assegnati.



6 MESSA IN FUNZIONE

6.1 INSERIMENTO DELLE BATTERIE (SOSTITUZIONE)

i Al momento della consegna le batterie sono già inserite. È sufficiente rimuovere le strisce d'isolamento.

Per sostituire le batterie, procedere nel modo seguente:

- premere con le dita il coperchio del vano batteria sulle intaccature da entrambi i lati e tirarlo verso il basso.
- Inserire 2 batterie LR6/mignon/AA (1,5 V) nel vano nell'esatta polarità.
- Applicare di nuovo il coperchio del vano batteria e farlo scattare.

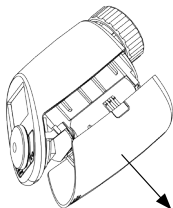

Dopo l'inserimento delle batterie il termostato deve essere montato sul radiatore (vedi paragrafo "6.2 Montaggio sul radiatore" a pagina 11). Di seguito il termostato per radiatore avvia una corsa di adattamento (vedi paragrafo "6.3 Corsa di adattamento" a pagina 15).



Il simbolo () sul display indica quando le batterie devono essere sostituite. Si consiglia di aspettare circa un minuto tra la rimozione delle batterie scariche e l'inserimento di quelle nuove.



La durata delle batterie alcaline è di circa 2 anni.



Non è possibile un funzionamento dell'apparecchio con accumulatori.



Le batterie normali non devono mai essere ricaricate. Rischio di esplosione. Non gettare le batterie nel fuoco! Non provocare il cortocircuito delle batterie!



Le batterie non devono mai essere ricaricate. Non buttare le batterie nel fuoco! Non esporre le batterie ad un calore eccessivo. Non provocare il cortocircuito delle batterie! Rischio di esplosione!

6.2 MONTAGGIO SUL RADIATORE

Il montaggio del termostato per radiatore MAX! è semplice e può essere eseguito senza scaricare l'acqua di riscaldamento o intervenire sul sistema di riscaldamento. Non è necessario un'attrezzatura speciale o uno spegnimento del riscaldamento. Il dado di raccordo montato sul termostato per radiatore è impiegabile universalmente e senza accessori adatto a tutte le valvole con la filettatura M30 x 1,5 mm dei più comuni produttori, come ad esempio

- Heimeier
- MNG
- Junkers
- Landis+Gyr (Duodyr)
- Honeywell-Braukmann
- Oventrop
- Schlösser
- Comap
- Valf Sanayii
- Mertik Maxitrol
- Watts
- Wingenroth (Wiroflex)
- R.B.M
- Tiemme
- Jaga
- Siemens
- Idmar

Con l'adattatore compreso nella fornitura l'apparecchio può inoltre essere montato su valvole del radiatore del tipo Danfoss RA.

6.2.1 Smontaggio della testa usata

Ruotare la testa del termostato sul valore massimo (1) (in senso antiorario). La testa del termostato ora non esercita più alcuna pressione sullo stello della valvola e può così essere smontata con facilità.

Il fissaggio della testa del termostato può essere eseguito in modo diverso:

- **Dado di raccordo:** svitare il dado di raccordo in senso antiorario (2). Dopodiché è possibile togliere la testa del termostato (3).
- **Fissaggi a scatto:** le teste del termostato così fissate possono essere allentate ruotando leggermente in senso antiorario la chiusura/il dado di raccordo (2). Dopodiché è possibile togliere la testa del termostato (3).
- **Avvitamenti di arresto:** la testa del termostato viene tenuta da un anello di fissaggio che a sua volta è tenuto insieme da una vite. Allentare questa vite e togliere la testa del termostato dalla valvola (3).
- **Avvitamento con viti senza testa:** allentare la vite senza testa e togliere la testa del termostato (3).



Nel caso siano riconoscibili danni sul termostato presente, sulla valvola o sui tubi di riscaldamento, si consiglia di consultare un tecnico specializzato.

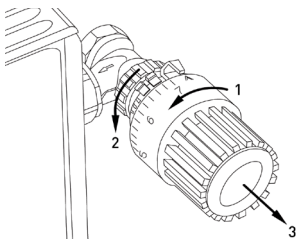

6.2.2 Adattatore per Danfoss RA

Per il montaggio su valvole di Danfoss RA è necessario uno degli adattatori in dotazione. I corpi delle valvole di Danfoss hanno delle incisioni allungate (**G**) (vedi freccia), che assicurano una sede migliore dell'adattatore dopo lo scatto.



Fare attenzione a non farsi schiacciare le dita fra le due metà dell'adattatore!

Durante il montaggio fare attenzione che i perni all'interno dell'adattatore (**H**) abbiano una posizione di uguale copertura rispetto alle incisioni (**G**) sulla valvola.

L'adattatore RA è stato realizzato per favorire una sede migliore con fissaggio preliminare. Nel montaggio utilizzare eventualmente un giravite e piegarlo leggermente nella zona della vite. Far scattare completamente l'adattatore. Dopo la chiusura a scatto sul corpo della valvola fissare gli adattatore con la vite e il dado in dotazione.

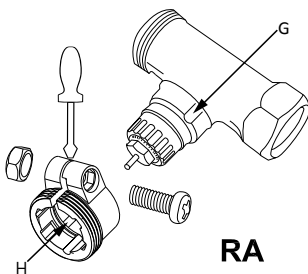

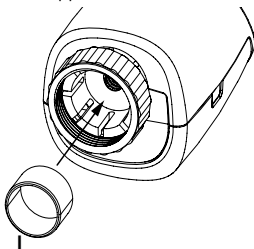

6.2.3 Anello di appoggio

Nelle valvole di alcuni produttori la parte della valvola all'interno dell'apparecchio ha solo un diametro limitato il che determina una sede lasca. In questo caso andrebbe applicato l'anello di appoggio in dotazione (I) prima del montaggio nella flangia dell'apparecchio.



6.3 CORSA DI ADATTAMENTO

Dopo l'inserimento delle batterie il motore rallenta e, nel frattempo, viene mostrata la scritta "InS" e il simbolo dell'attività () Non appena "InS" è senza il simbolo dell'attività () sul display può essere montato il termostato per radiatore. Dopodiché per l'adattamento alla valvola viene eseguita una corsa di adattamento ("AdA").

- Mettere il termostato per radiatore sulla valvola (vedi paragrafo "6.2 Montaggio sul radiatore" a pagina 11).
- Serrare il dado di raccordo.
- Premere la manopola di regolazione se nel display appare "InS".

Il termostato per radiatore esegue una corsa di adattamento. In questo nel display vengono visualizzati "AdA" e il simbolo dell'attività () , in tale frangente non è possibile alcun comando.

Se la corsa di adattamento è stata fatta prima del montaggio o se viene visualizzato un messaggio d'errore (F1, F2, F3), premere la manopola di regolazione e il motore ritorna alla posizione "InS".

 La modalità di apprendimento può essere attivata anche se sul display appare "InS".

 Se il termostato per radiatore MAX! non è assegnato al Cube si passa automaticamente alla modalità manuale (manu).

7 APPRENDIMENTO

Per assegnare il termostato per radiatore MAX! nella propria installazione, lo stesso deve essere dapprima assegnato. Il procedimento di assegnazione si differenzia in base alla variante di sistema utilizzata. Selezionare la propria variante di sistema (soluzione in casa o nel locale) e seguire le istruzioni:



MAX! Soluzione in casa

Nella soluzione in casa MAX! possono essere eseguite tutte le impostazioni e programmazioni (ad esempio programmi settimanali) direttamente tramite il software.

- Portare il Cube MAX! nella modalità di apprendimento. Avviare a tale scopo il software locale MAX! e cliccare su “Nuovo apparecchio”.
- Per attivare tale modalità sul termostato per radiatore MAX! premere la manopola di regolazione per più di 3 secondi (2). Nel display viene raffigurato il tempo di apprendimento rimanente in secondi. Il tempo di apprendimento ammonta a 30 secondi.

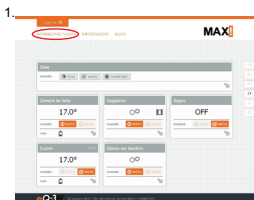

- Una volta eseguito l'apprendimento il display torna alla visualizzazione normale.

i Non appena il termostato per radiatore MAX! è assegnato al Cube MAX! tutte le impostazioni vengono trasmesse via radio.

i Il termostato per radiatore MAX! può essere assegnato solo a un Cube MAX!

i Se il termostato per radiatore MAX! è già configurato attraverso un termostato a parete, prima del primo apprendimento, sul Cube MAX! deve essere eseguito un reset di fabbrica (vedi paragrafo "13 Ripristino delle impostazioni di fabbrica" a pagina 23).



MAX! Soluzione nel locale

Nella soluzione nel locale possono essere eseguite tutte le impostazioni e programmazioni (ad esempio programmi settimanali) direttamente sul termostato a parete MAX! .

- Portare il termostato a parete MAX! con una pressione prolungata del pulsante (più di 3 secondi) del tasto OK sulla modalità di apprendimento (1).
- Attivare la modalità di apprendimento sul termostato per radiatore MAX!. Premere la manopola di regolazione per più di 3 secondi (2). Nel display viene raffigurato il tempo di apprendimento rimanente in secondi. Il tempo di apprendimento ammonta a 30 secondi.

1.

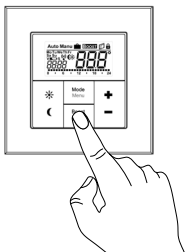

2.



Una volta eseguito l'apprendimento il display torna alla visualizzazione normale.



Non appena il termostato per radiatore MAX! è assegnato al termostato a parete+, tutti i dati, come data, ora e programma settimanale, vengono trasmessi via radio.



Il termostato per radiatore MAX! può essere assegnato solo a un termostato a parete+ MAX!

8 AUTO/MANU

Premendo brevemente il tasto **Auto/Manu** si può passare da una modalità all'altra (le modalità possono essere selezionate solo dopo l'installazione):

- **Auto:** programma settimanale - regolazione automatica della temperatura come da profilo cronologico memorizzato (riscaldare/ridurre).



Nella soluzione in casa MAX! possono essere impostati individualmente i programmi settimanali per mezzo del software MAX!



Nella soluzione nel locale MAX! possono essere impostati individualmente i programmi settimanali per mezzo del termostato a parete+ MAX!.

- **Manu:** funzionamento manuale - la temperatura impostata manualmente con la manopola viene mantenuta in modo permanente.



Se la modalità di funzionamento su un apparecchio nel locale viene modificata, tutti i relativi termostati MAX! assegnati applicano questa modifica.

9 BOOST

Se rientrate ad es. a casa prima del previsto e desiderate del caldo oppure se di mattina dopo la doccia avete bisogno di calore extra, vi viene in aiuto la funzione Boost. All'avvio della funzione boost la valvola di riscaldamento viene subito aperta per 5 minuti sull'80 % (impostazione di fabbrica). Il riscaldamento del locale dura più di 5 minuti, ma il calore erogato dal radiatore può essere percepito immediatamente.

- Premere la manopola di regolazione per attivare la funzione.
- La durata rimanente della funzione viene conteggiata e ritroso in intervalli di secondi (da "b300" fino a "b000"). Mentre la funzione è attiva nel display viene raffigurato **BOOST**.
- Fino a che la spina del termostato per radiatore apre/chiude la valvola, viene visualizzato il simbolo dell'attività (☺).
- Una volta trascorso il tempo impostato, il termostato per radiatore MAX! passa di nuovo nella modalità precedentemente attiva (Auto/Manu) con la temperatura impostata precedentemente.
- La funzione può essere disattivata in qualsiasi momento confermando con la manopola.



La funzione non ha effetto immediato se il radiatore è coperto (ad esempio da un divano).



Nella soluzione in casa MAX! può essere impostata individualmente la durata Boost per mezzo del software MAX!



Nella soluzione nel locale MAX! può essere impostata individualmente la durata Boost tramite il termostato a parete+ MAX!



Se la durata della funzione Boost (attraverso il Cube MAX! oppure il termostato a parete+ MAX!) è impostata in modo tale che la visualizzazione nel display ne supera una di 999 secondi, non viene più raffigurata in secondi, bensì in minuti.



Ad una durata prolungata del Boost e un'elevata apertura della valvola il radiatore può essere molto caldo. Dopo la modifica delle impostazioni di fabbrica verificare che il radiatore non si scaldi troppo.

10 TEMPERATURA COMFORT/RIDOTTA

Con il tasto Temperatura comfort/ridotta (☼) si può commutare comodamente tra queste due temperature. Di fabbrica la temperatura comfort è impostata su 21.0 °C e quella ridotta su 17.0 °C.



Nella soluzione in casa MAX! può essere impostata individualmente la temperatura comfort-ridotta mediante il software MAX!



Nella soluzione nel locale MAX! può essere impostata individualmente la temperatura comfort-ridotta mediante il termostato a parete+ MAX!

11 SICUREZZA BAMBINI/BLOCCO COMANDI

L'impiego sull'apparecchio può essere bloccato per impedire modifiche involontarie di impostazioni, ad esempio con un contatto fortuito.

- Per attivare/disattivare il blocco comandi devono essere premuti contemporaneamente e brevemente i tasti **Auto/Manu** e (☀️).
- Dopo l'attivazione compare nel display per 5 s. "Loc", quindi viene di nuovo visualizzata la temperatura.
- L'impiego comando del termostato per radiatore MAX! è ora bloccato.
- Per disattivare il blocco comandi premere di nuovo i due tasti.

12 CONFIGURAZIONE DEL SISTEMA MAX!



Se si utilizza il termostato per radiatore MAX! nella soluzione in casa MAX!, possono essere eseguite le impostazioni individuali del sistema MAX! (ad esempio la configurazione dei programmi settimanali) mediante il software MAX!



Se si utilizza il termostato per radiatore MAX! nella soluzione nel locale MAX!, possono essere eseguite

le impostazioni individuali del sistema MAX! (ad esempio la configurazione dei programmi settimanali) mediante il termostato a parete+ MAX!

13 RIPRISTINO DELLE IMPOSTAZIONI DI FABBRICA

Le impostazioni di fabbrica del termostato per radiatore MAX! possono essere ripristinate manualmente. In tale operazione vanno perdute tutte le impostazioni e informazioni sugli apparecchi assegnati.



Prima di ripristinare il termostato per radiatore MAX! nello stato di fabbrica, nella modalità con il Cube MAX! cancellare dapprima l'apparecchio dal software software MAX!.

- Togliere dapprima le batterie dal termostato per radiatore MAX!
- Tenere poi premuti contemporaneamente il tasto Auto/Manu, la manopola di regolazione e il tasto  durante l'inserimento delle batterie.
- Una volta eseguito il ripristino delle impostazioni di fabbrica nel display viene visualizzato "rES".

14 SEQUENZE DI LAMPEGGIO LED E TRASMISSIONE

Codice guasto a display	Descrizione/ problema	Soluzione
Simbolo batteria 	Tensione delle batterie troppo bassa	Sostituire le batterie
F1	Attuatore valvola poco scorrevole	Controllare l'installazione; controllare se la spina della valvola di riscaldamento si è incastrata.
F2	Intervallo di impostazione troppo esteso	Verificare il fissaggio dell'attuatore
F3	Intervallo di impostazione troppo piccolo	Controllare la valvola di riscaldamento; controllare se la spina della valvola di riscaldamento si è incastrata.
F4	Già assegnato un Cube MAX!/ termostato a parete+ MAX!	Assicurarsi che l'apparecchio non sia più assegnato al Cube (nel software) o al termostato a parete+ ed eseguire un reset. Quindi assegnare nuovamente l'apparecchio.
Simbolo antenna lampeggia lentamente 	Collegamento al MAX! assegnato Componente è andato perso	Verificare l'alimentazione di tensione e le batterie dei componenti MAX! conosciuti.
dCE + simbolo antenna lampeggiante veloce 	Raggiunto Duty Cycle Limit	Dopo un'ora d'attesa l'apparecchio può riprendere la comunicazione via radio.

Codice guasto a display	Descrizione/ problema	Soluzione
LOC	Blocco comandi è attivato	Disattivare il blocco comandi (vedi paragrafo "11 Sicurezza bambini/blocco comandi" a pagina 22) (vedi paragrafo "11 Sicurezza bambini/blocco comandi" a pagina 24)
CAL	Corsa di decalcificazione è attiva	Funzione automatica (vedi paragrafo "10.5 Impostazione della corsa di decalcificazione (dEC)" a pag. 35)
Simbolo batteria + F9	Tensione delle batterie troppo bassa, accostata posizione emergenza valvola	Sostituire le batterie sul termostato per radiatore
Simbolo batteria + F10	Tensione delle batterie eccessivamente bassa	Sostituire le batterie sul termostato per radiatore
Syn	Tentativo di sincronizzazione con i componenti MAX! conosciuti.	/
trd	Modulo transceiver difettoso	Sostituire l'apparecchio
tSd	Sensore di temperatura difettoso o "out of Range"	Sostituire l'apparecchio e/o impiegarlo nella gamma di temperatura indicata

15 MANUTENZIONE E PULIZIA



Il prodotto è senza manutenzione. In caso di riparazione rivolgersi ad un tecnico specializzato. Pulire la stazione con un panno morbido, pulito, asciutto e senza peluzzi. Per rimuovere segni di sporco maggiori si può inumidire leggermente il panno con acqua tiepida. Non utilizzare detergenti a base solvente che potrebbero danneggiare l'involucro di plastica e le iscrizioni della stazione.

16 AVVERTENZE PER LA MODALITÀ RADIO

La trasmissione via radio avviene su un canale di trasmissione non esclusivo; non si possono pertanto escludere segnali di disturbo. I disturbi possono essere causati, tra le altre cose, anche da processi di commutazione, elettromotori o da apparecchi elettrici difettosi.



La portata all'interno di edifici può essere molto diversa da quella all'aria aperta. Oltre alla prestazione di trasmissione e alle caratteristiche di ricezione del ricevitore, hanno un ruolo molto importante anche i fattori climatici, come ad es. l'umidità, oppure le condizioni architettoniche.

Con la presente la eQ-3 AG dichiara che questo apparecchio è conforme ai requisiti base e alle altre prescrizioni rilevanti della normativa 1999/5/EG. La dichiarazione di conformità completa può essere consultata al sito www.eQ-3.de.

17 CARATTERISTICHE TECNICHE

Contrassegno dell'apparecchio:

BC-RT-TRX-CyN

Tensione di alimentazione: 2x 1,5 V LR6/Mignon/AA

Corrente assorbita 100 mA max.

Durata batterie: 2 anni (tip.)

Display: display LC

Radiofrequenza: 868,3 MHz

Portata tipica all'aperto: > 100 m

Categoria di ricezione: SRD category 2

Duty Cycle: < 1 % per h

Modo di azione: Tipo 1

Tipo di protezione: IP 20

Grado di contaminazione: 2

Temperatura ambiente: da 0 a 50 °C

Dimensioni (L x A x P): 55 x 60 x 102 mm

Peso: 160 g (senza batterie)

Attacco: M30 x 1,5 mm

Corsa lineare: 4,2 mm

Forza elastica: 80 N (tip.)

Con riserva di modifiche tecniche.

Numero max. apparecchi assegnabili:

Il Soluzione in casa:

- max. 50 apparecchi in max. 10 locali,
- max. 4 Eco MAX!
- per locale max. 8 termostati per radiatore (+) MAX!, 8 contatti finestra MAX! e 1 termostato a parete+ MAX!

Soluzione nel locale MAX!:

- max. 1 termostato a parete+ MAX!
- max. 8 termostati per radiatore(+) MAX!
- max. 8 contatti finestra MAX!



Non smaltire l'apparecchio con i rifiuti domestici!

Gli apparecchi elettronici devono essere smaltiti in conformità con la normativa sugli apparecchi elettrici ed elettronici ed essere consegnati presso un apposito centro di raccolta.



Il marchio CE è un contrassegno del mercato libero che si rivolge esclusivamente agli enti ufficiali e che non rappresenta una garanzia delle caratteristiche.



In caso di domande tecniche sull'apparecchio, si prega di rivolgersi al proprio rivenditore specializzato.



Bevollmächtigter des Herstellers:
Manufacturer's authorised representative:



eQ-3 AG
Maiburger Straße 29
26789 Leer / GERMANY
www.eQ-3.de