

**OLYMPUS**<sup>®</sup>

**REGISTRATORE PCM LINEARE**

**LS-P2**  
**LS-P1**

Cenni preliminari

Registrazione

Riproduzione

Menu

Funzione Bluetooth

Uso con un PC

Altre informazioni

1

2

3

4

5

6

7

**Registratore PCM lineare**

**MANUALE DELL'UTENTE**

Grazie per aver acquistato un registratore vocale digitale Olympus.

Leggere le presenti istruzioni per ottenere informazioni in merito all'utilizzo corretto e sicuro del prodotto.

Tenere le istruzioni a portata di mano per riferimento futuro.

Per ottenere delle registrazioni di buona qualità, si consiglia di eseguire prima dell'uso un test della funzione di registrazione e del volume.



# Sommario

<b>Nome delle parti</b> .....	4
Registratore.....	4
Display.....	5

## 1 Cenni preliminari

<b>Setup</b> .....	8
Inserimento della batteria.....	9
Accensione dell'alimentazione.....	10
Selezione dell'impostazione della batteria.....	10
Impostazione di data e ora.....	11
Impostazione della guida vocale.....	11
<b>Ricarica della batteria</b> .....	12
Ricarica della batteria mediante collegamento al connettore USB di un PC.....	12
Ricarica della batteria mediante collegamento a un alimentatore con connessione USB (modello A514; opzionale).....	13
<b>Batterie</b> .....	15
<b>Inserimento e rimozione di una scheda microSD</b> .....	17
Inserimento di una scheda microSD.....	17
Rimozione di una scheda microSD.....	18
<b>Prevenzione dell'uso accidentale</b> .....	19
Impostazione della modalità BLOCCO.....	19
Disattivazione della modalità BLOCCO.....	19
<b>Spegnimento dell'alimentazione</b> .....	20
<b>Operazioni nella schermata [Principale]</b> .....	21
Selezione della modalità.....	21
<b>Selezione di file e cartelle</b> .....	22
<b>Collegamento dell'adattatore del treppiede (TR2)</b> .....	24

## 2 Registrazione

<b>Registrazione</b> .....	26
Procedura di base per la registrazione.....	26
Pausa/ripresa della registrazione.....	29
Controllo veloce della registrazione.....	29
Monitoraggio durante la registrazione.....	30
<b>Selezione dell'impostazione di registrazione automatica [Prog. Registr.]</b> .....	31
Modifica del programma di registrazione.....	31
<b>Registrazione con un microfono esterno</b> .....	34
<b>Registrazione da un altro dispositivo connesso</b> .....	35
Registrazione dell'audio di un altro dispositivo con questo registratore.....	35
Registrazione dell'audio di questo registratore con altri dispositivi.....	35

## 3 Riproduzione

<b>Riproduzione</b> .....	36
Procedura di base per la riproduzione.....	36
Avanzamento rapido.....	37
Riavvolgimento.....	37
Salto all'inizio di un file.....	38
Riproduzione tramite auricolare.....	39
<b>Modifica della velocità di riproduzione</b> .....	41
<b>Riproduzione ripetuta ABC</b> .....	42
<b>Contrassegni di indice e temporanei</b> .....	45
Scrittura di un contrassegno di indice o temporaneo.....	45
Cancellazione di un contrassegno di indice o temporaneo.....	45
<b>Funzione Cerca Calendario</b> .....	46
<b>Cancellazione di file e cartelle</b> .....	47
Cancellazione dei file.....	47
Cancellazione di una cartella.....	48

## 4 Menu

<b>Impostazione delle voci di menu</b> .....	49
Funzionamento di base.....	49
<b>Menu dei file [File]</b> .....	52
Estrazione delle parti di parlato di un file con conversazioni [Rileva voce].....	52
Prevenzione della cancellazione accidentale dei file [Protezione].....	52
Ordinamento dei file [Ordina per].....	52
Spostamento/copia dei file [Sposta/Copia].....	53
Divisione dei file [Divisione file].....	53
Cancellazione parziale dei file [Canc. Parziale].....	53
Ripulitura di un file [Ripulitura].....	53
Aumento del volume complessivo di un file [Normaliz.].....	53
Visualizzazione delle informazioni di file e cartelle [Proprietà].....	54
<b>Menu di registrazione [Registrazione]</b> .....	55
Selezione del livello di registrazione [Liv. registr.].....	55
Riduzione clipping [Limitatore].....	56
Impostazione della modalità di registrazione [Mod. registr.].....	56
Selezione della direzionalità del microfono [Microfono Zoom].....	57
Riduzione dei disturbi durante la registrazione [Filtro Low Cut].....	58
Selezionare il sistema a tre microfoni [Selez. microf.].....	58
Funzione di registrazione con attivazione vocale [VCVA].....	59
Funzione di registrazione con sincronizzazione vocale [Reg. V-Sync].....	60

# Sommario

<b>Menu riproduzione [Riproduzione]</b> .....	62
Salto delle parti non vocali durante la riproduzione [Riprod. voce] .....	62
Riduzione dei rumori durante la riproduzione [Cancel. rumore] .....	62
Regolazione delle parti con volume basso durante la riproduzione [Bilanc. voce] .....	63
Selezione delle modalità di riproduzione [Mod. riprod.] .....	63
Modifica della qualità sonora della musica [Equalizzatore] ....	64
Impostazione dello spazio da saltare [Salto spazio] .....	65
<b>Menu LCD/Suono [LCD/Suono]</b> .....	66
Impostazione della retroilluminazione [Retroillumin.] .....	66
Regolazione del contrasto [Contrasto] .....	66
Impostazione dell'indicatore luminoso LED [LED] .....	66
Attivazione/disattivazione dei segnali acustici [Beep] .....	66
Modifica della lingua della schermata [Lingua(Lang)] .....	66
Impostazione della guida vocale [Guida vocale] .....	67
Riproduzione automatica dell'inizio dei file [Riprod. Intro] .....	67
Selezione dell'uscita audio dell'altoparlante [Altoparlante] ...	67
<b>Menu del dispositivo [Dispositivo]</b> .....	68
Selezione del supporto di registrazione [Selez. memoria] .....	68
Impostazione della modalità di risparmio energetico [Risparm. ener.] .....	68
Impostazione della batteria in uso [Batteria] .....	68
Impostazione di data e ora [Ora e data] .....	69
Collegamento di un dispositivo Bluetooth [Bluetooth] .....	70
Impostazione della connessione USB [Impostaz. USB] .....	70
Ripristino delle impostazioni predefinite [Reset] .....	70
Formattazione di un supporto di registrazione [Formattazione] .....	71
Verifica delle informazioni del supporto di registrazione [Info memoria] .....	71
Verifica delle informazioni del registratore vocale [Info sistema] .....	71
<b>Estrazione delle parti di parlato di un file con conversazioni [Rileva voce]</b> .....	72
<b>Spostamento/copia dei file [Sposta/copia]</b> .....	74
<b>Divisione dei file [Divisione file]</b> .....	77
<b>Cancellazione parziale dei file [Canc. parziale]</b> .....	79
<b>Ripulitura di un file [Ripulitura]</b> .....	81
<b>Impostazione della guida vocale [Guida vocale]</b> .....	83
<b>Impostazione della connessione USB [Impostaz. USB]</b> .....	85
<b>Formattazione di un supporto di registrazione [Formattazione]</b> .....	87

## 5 Funzione Bluetooth

<b>Prima di utilizzare la funzione Bluetooth</b> .....	89
Informazioni su OLYMPUS Audio Controller BT .....	91
<b>Connessione/disconnessione di un dispositivo Bluetooth</b> .....	92
Collegamento di un dispositivo Bluetooth .....	92
Disconnessione di un dispositivo Bluetooth .....	96

## 6 Uso con un PC

<b>Ambiente operativo del PC</b> .....	97
<b>Connessione/disconnessione da PC</b> .....	99
Connessione del registratore vocale a un PC .....	99
Disconnessione del registratore vocale da un PC .....	101
<b>Trasferimento di file su un PC</b> .....	102

## 7 Altre informazioni

<b>Elenco dei messaggi di allarme</b> .....	104
<b>Soluzione dei problemi</b> .....	110
<b>Cura del registratore</b> .....	110
<b>Accessori (opzionale)</b> .....	111
<b>Informazioni su copyright e marchi di fabbrica</b> .....	112
<b>Regole di sicurezza</b> .....	114
<b>Specifiche tecniche</b> .....	119

## Indicazioni utilizzate nel manuale

### NOTA

Descrive precauzioni e operazioni da evitare utilizzando il registratore vocale.

### SUGGERIMENTO

Descrive informazioni utili e suggerimenti per l'utilizzo ottimale del registratore vocale.



Indica pagine di riferimento che descrivono dettagli o informazioni associate.

# Nome delle parti

## Registratore

Nome delle parti

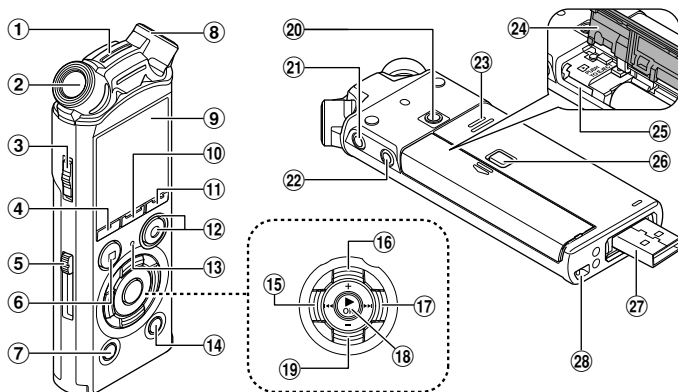

- ① Microfono centrale incorporato\*
- ② Microfono stereo incorporato (L)
- ③ Interruttore **POWER/HOLD**
- ④ Pulsante **F1**
- ⑤ Leva di scorrimento connettore USB
- ⑥ Pulsante **STOP** (■)
- ⑦ Pulsante **ERASE**
- ⑧ Microfono stereo incorporato (R)
- ⑨ Display
- ⑩ Pulsante **MENU/SCENE**.
- ⑪ Pulsante **F2**
- ⑫ Pulsante **REC** (●) (registrazione), indicatore luminoso di registrazione (LED)
- ⑬ Indicatore luminoso **PEAK** (LED), indicatore luminoso LED (LED)
- ⑭ Pulsante **LIST**
- ⑮ Pulsante **◀◀**
- ⑯ Pulsante **+**
- ⑰ Pulsante **▶▶**
- ⑱ Pulsante **▶OK**
- ⑲ Pulsante **-**
- ⑳ Foro di montaggio accessorio
- ㉑ Presa auricolare (🎧)
- ㉒ Presa microfono (🎤)
- ㉓ Altoparlante incorporato
- ㉔ Coperchio batteria/scheda
- ㉕ Vano scheda microSD
- ㉖ Pulsante di blocco del coperchio batteria/scheda
- ㉗ Connettore USB/coperchio connettore USB (retrattile)
- ㉘ Occhio del laccetto da polso

\* Solo modello LS-P2

## Display

### ■ Modalità [Registratore]

Visualizzazione dell'elenco cartelle

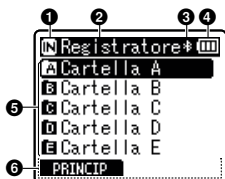

Visualizzazione dell'elenco file

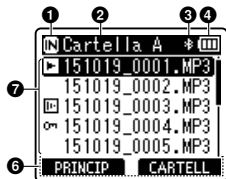

Visualizzazione file

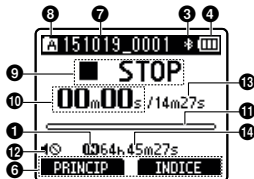

#### 1 Indicatore supporto di registrazione:

- [IN]: Memoria interna
- [μ]: Scheda microSD

#### 2 Nome della cartella corrente

#### 3 Indicatore Bluetooth\*

#### 4 Indicatore batteria

#### 5 Nome della cartella

#### 6 Guida per i pulsanti funzione

#### 7 Nome del file

- [▶]: Indicatore riproduzione
- [□]: Indicatore rilevamento voce
- [M]: Indicatore protezione

#### 8 Indicatore cartella

#### 9 Indicatore dello stato del registratore vocale

- [□]: Indicatore registrazione
- [□]: Indicatore pausa della registrazione
- [■]: Indicatore arresto
- [▶]: Indicatore riproduzione

- [▶]: Indicatore riproduzione rapida
- [▶]: Indicatore riproduzione lenta
- [▶]: Indicatore avanzamento rapido
- [◀]: Indicatore avvolgimento rapido

#### 10 Tempo di registrazione trascorso (durante la modalità registrazione), tempo di riproduzione (durante la modalità di riproduzione)

#### 11 Misuratore livello (durante la modalità di registrazione), indicatore delle posizioni di riproduzione (durante la modalità di riproduzione)

#### 12 Indicatore Mute Altoparlante (M)

#### 13 Durata del file

#### 14 Tempo di registrazione rimanente

\* Solo modello LS-P2

# Nome delle parti

## Display

### ■ Modalità [Musica]

Nome delle parti

#### Visualizzazione elenco ①



Quando la cartella contiene file e cartelle

#### Visualizzazione elenco ②

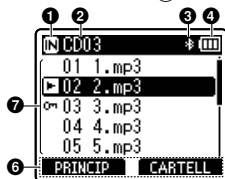

Quando la cartella contiene solo file

#### Visualizzazione file

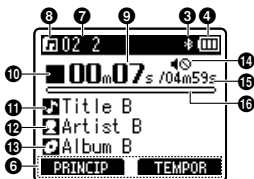

#### ① Indicatore supporto di registrazione

[IN]: Memoria interna

[SD]: Scheda microSD

#### ② Nome della cartella corrente

#### ③ Indicatore Bluetooth\*

#### ④ Indicatore batteria

#### ⑤ Nome della cartella o nome del file

#### ⑥ Guida per i pulsanti funzione

#### ⑦ Nome del file

[▶]: Indicatore riproduzione

[⏸]: Indicatore protezione

#### ⑧ Indicatore cartella

#### ⑨ Tempo di riproduzione trascorso

#### ⑩ Indicatore dello stato del registratore vocale

[■]: Indicatore arresto

[▶]: Indicatore riproduzione

[▶▶]: Indicatore riproduzione rapida

[▶▶▶]: Indicatore riproduzione lenta

[▶▶▶▶]: Indicatore avanzamento rapido

[◀◀]: Indicatore avvolgimento veloce

#### ⑪ Titolo

#### ⑫ Artista

#### ⑬ Album

#### ⑭ Indicatore Mute Altoparlante (M)

#### ⑮ Durata del file

#### ⑯ Indicatore barra di posizione della riproduzione

\* Solo modello LS-P2

## Display

### SUGGERIMENTO

- Se si tiene premuto il pulsante **STOP** (■) mentre il registratore vocale è in modalità di arresto, vengono visualizzate le impostazioni **[Ora e data]** e **[Disponibile]** (tempo di registrazione rimanente). Se l'ora e la data correnti non sono corrette, vedere «**Impostazione di data e ora** **[Ora e data]**» (※P. 69).

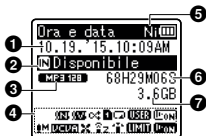

- 1 Data e ora correnti**
- 2 Indicatore supporto di registrazione**
- 3 Indicatore formato di registrazione**
- 4 Area di visualizzazione indicatore**

[CONF]: Prog. registr.  
[M]: Canc. rumore  
[V]: Bilanc. voce  
[C]: Casuale  
[Z]: Play Area  
[P]: Ripetizione

[USER]: Equalizzatore  
[CONF]: Riprod. voce  
[M]: Liv. registr.  
[VCVA]: VCVA  
[SYNC]: Reg. V-Sync.  
[C]: Filtro Low Cut  
[Z]: Microfono Zoom  
[\*]: Selez. microf.\*  
[LIMIT]: Limitatore  
[CONF]: Rileva voce

- 5 Indicatore batteria**  
[Ni]: Ni-MH  
[Al]: Alcaline
- 6 Tempo di registrazione**
- 7 Spazio libero disponibile**

\* Solo modello LS-P2

# Cenni preliminari

## Setup

1

Setup

Dopo aver tolto il registratore vocale dalla confezione, attenersi alla procedura seguente per prepararlo all'uso.

Passo **1**

### **Inserimento della batteria**

Passo **2**

### **Accensione dell'alimentazione**

Passo **3**

### **Selezione dell'impostazione della batteria**

Selezionare l'impostazione della batteria corrispondente alla batteria inserita. Selezionare l'impostazione per una batteria ricaricabile al nickel-metallo idruro o l'impostazione per una batteria alcalina.

Passo **4**

### **Impostazione di data e ora**

Impostare l'orologio del registratore vocale per la gestione dei file.

Passo **5**

### **Impostazione della guida vocale\***

\* Solo modello LS-P2



## Inserimento della batteria

Prima di utilizzare il registratore vocale, inserire la batteria nell'apposito vano del registratore vocale.

- 1 Tenere premuto il pulsante di blocco del coperchio batteria/ scheda e far scorrere il coperchio finché non si apre.**

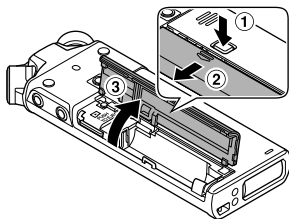

- 3 Far scorrere il coperchio batteria/ scheda finché non è chiuso del tutto.**

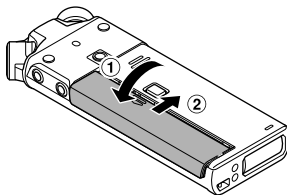

- 2 Inserire la batteria AAA, assicurandosi che i poli positivo e negativo siano posizionati correttamente.**

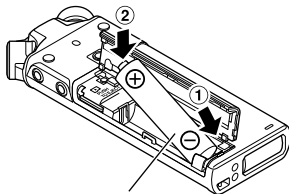

Inserire prima il polo negativo della batteria

## Accensione dell'alimentazione

- 1 Quando il registratore vocale è spento, far scorrere l'interruttore **POWER/HOLD** nella direzione della freccia.

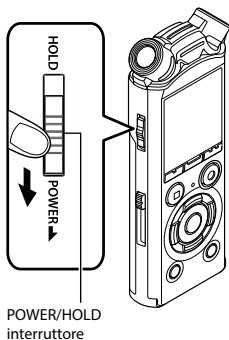

## Selezione dell'impostazione della batteria

- 1 Premere il pulsante **+ o -** per selezionare il tipo di batteria inserito.

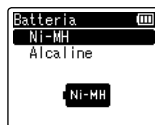
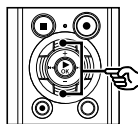

### [Ni-MH]

Selezionare se è stata inserita una batteria ricaricabile Olympus al nickel-metallo idruro (modello BR404).

### [Alcaline]

Selezionare se è stata inserita una batteria alcalina.

- 2 Premere il pulsante **►OK** per finalizzare l'impostazione.

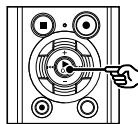

## NOTA

- Vedere «**Impostazione di data e ora**» se la visualizzazione dell'ora appare sul display con un cursore lampeggiante in corrispondenza dell'ora dopo aver impostato la batteria (E3\* P. 11).

## Impostazione di data e ora

- 1 **Premere il pulsante ►►| o |◀◀ per selezionare la voce da impostare.**

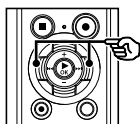

- 2 **Premere il pulsante + o - per modificare il numero.**

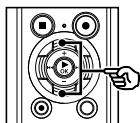

- Per cambiare l'impostazione di un'altra voce, premere il pulsante ►►| o |◀◀ per spostare il cursore lampeggiante, quindi premere il pulsante + o - per cambiare il numero.

- 3 **Premere il pulsante ►OK per finalizzare l'impostazione.**

### SUGGERIMENTO

- Se si preme il pulsante ►OK durante l'operazione di configurazione, il registratore salverà le voci impostate fino a quel punto.
- E' possibile modificare il formato di visualizzazione dell'orologio. Per la procedura, vedere «**Impostazione di data e ora [Ora e data]**» (P. 69).

## Impostazione della guida vocale

Questa funzione offre indicazioni vocali sulle operazioni effettuate con il registratore.

### ! Solo modello LS-P2

- 1 **Premere il pulsante + o - per selezionare [Attivata] o [Disattivata].**

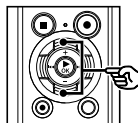

#### [Attivata]

La guida vocale viene attivata.

#### [Disattivata]

La guida vocale viene disattivata.

- 2 **Premere il pulsante ►OK per finalizzare l'impostazione.**

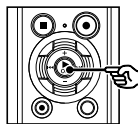

### SUGGERIMENTO

- Per la guida vocale è possibile impostare [Acceso/Spento], [Velocità] e [Volume]. Per la procedura, vedere «**Impostazione della guida vocale [Guida vocale]**» (P. 83).

# Ricarica della batteria

1

Ricarica della batteria

## Ricarica della batteria mediante collegamento al connettore USB di un PC

### NOTA

- Prima di caricare la batteria, inserire la batteria ricaricabile fornita e impostare [Batteria] su [Ni-MH] (☞ P. 9, P. 10).

### 1 Avviare il PC.

### 2 Far scorrere la leva di scorrimento del connettore USB nella direzione della freccia.

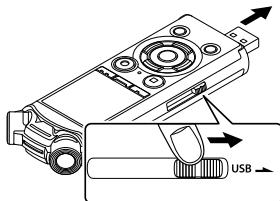

- Il connettore USB si allunga. Il coperchio del connettore USB è contenuto all'interno del registratore vocale.

### 3 Mentre il registratore è in stato di arresto, collegare il connettore USB alla porta USB del PC.

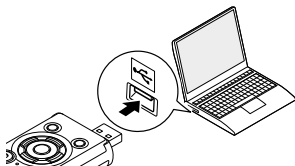

### 4 Premere il pulsante ►OK per avviare la ricarica della batteria.

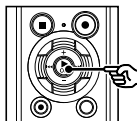

- Quando [Batteria] (☞ P. 68) è impostata su [Ni-MH], appare il messaggio [Premere OK per ricaricare] sul display. Premere il pulsante ►OK mentre questo messaggio lampeggia.

### 5 Quando l'indicatore della batteria indica [☐], la ricarica è completata.



Tempo di ricarica: Circa 3 ore\*

- \* Tempo approssimativo necessario per ricaricare completamente una batteria a temperatura ambiente. Il tempo di ricarica dipende dal livello di carica rimanente e dallo stato della batteria.

# Ricarica della batteria

## Ricarica della batteria mediante collegamento a un alimentatore con connessione USB (modello A514; opzionale)

### NOTA

- Prima di collegare l'alimentatore, selezionare **[Alimentatore]** per l'impostazione del collegamento USB (☞ P. 85).
- Prima di caricare la batteria, inserire la batteria ricaricabile fornita e impostare **[Batteria]** su **[Ni-MH]** (☞ P. 9, P. 10).
- Utilizzare solo il modello di alimentatore per collegamento USB Olympus fornito (A514).

### 1 Collegare il registratore vocale al connettore USB dell'alimentatore.

Al connettore USB dell'alimentatore (modello A514)

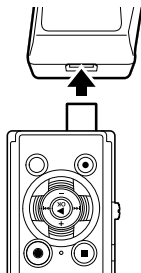

### 2 Collegare l'alimentatore a una presa di corrente CA.

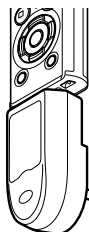

A una presa di corrente CA

### 3 Premere il pulsante ►OK per avviare la ricarica.

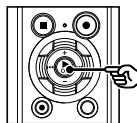

- Quando **[Batteria]** (☞ P. 68) è impostata su **[Ni-MH]**, appare il messaggio **[Premere OK per ricaricare]** sul display. Premere il pulsante ►OK mentre questo messaggio lampeggia.

## 4 Quando appare [pieno batterie], il processo di carica è terminato.

In carica con l'alimentazione spenta



Visualizzato quando la batteria è completamente carica

In carica con l'alimentazione accesa

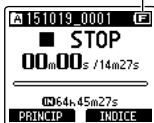

## NOTA

- Non tentate di ricaricare batterie alcaline, al litio o altre batterie a elemento primario. Perdite e surriscaldamenti possono causare malfunzionamenti del registratore.
- L'alimentazione del PC deve essere accesa per caricare la batteria utilizzando il connettore USB. Non è possibile caricare la batteria quando l'alimentazione del PC è spenta, o quando il PC è in modalità standby, sospensione o spegnimento automatico.
- Non utilizzare un hub USB quando si ricarica la batteria mediante connessione al PC.
- Non è possibile caricare la batteria se \*1 o \*2 lampeggia. Caricare la batteria ad una temperatura ambiente compresa tra i 5 e i 35°C (41 e 95°F).
  - \*1 La temperatura ambiente è troppo bassa.
  - \*2 La temperatura ambiente è troppo alta.
- Se la durata della batteria è diventata notevolmente corta anche quando completamente carica, sostituire la batteria con una nuova.
- Inserire il connettore USB fino in fondo. Il funzionamento non sarà normale se la connessione non è stata stabilita in maniera corretta.
- Utilizzare esclusivamente una prolunga USB Olympus compatibile. Il corretto funzionamento non viene garantito se si utilizza un cavo di un altro produttore. Utilizzare solo la prolunga USB Olympus con il registratore vocale e non usarla mai con i dispositivi di altri produttori.
- Per caricare la batteria con **[Impostaz. USB]** impostata su **[Composita]**, impostare **[USB Connect]** su **[Opzionale]** prima di ricaricare. Quando si seleziona **[Alimentatore]** per **[USB Connect]**, è possibile caricare la batteria (☞ P. 85).

## Indicatore della batteria

Man mano che la batteria si scarica, il rispettivo indicatore sul display cambia come descritto di seguito:



- [ ] indica che la batteria è quasi scarica. Caricare la batteria o sostituirla con una carica. Quando la batteria è scarica del tutto, compaiono gli indicatori [ ] e [ **Batteria scarica** ] e il registratore vocale smette di funzionare.

## Batterie ricaricabili

Leggere attentamente le informazioni riportate di seguito relative all'utilizzo della batteria ricaricabile al nickel-metallo idruro (modello BR404).

### ■ Scaricamento della batteria

Le batterie ricaricabili si scaricano naturalmente se non vengono utilizzate. Assicurarsi di caricare la batteria prima dell'uso.

### ■ Temperatura di esercizio

Le batterie ricaricabili sono prodotti che contengono componenti chimici. Le loro prestazioni possono variare anche se utilizzate nell'intervallo di temperatura consigliato. Questa variazione è normale.

### ■ Intervalli di temperatura consigliati

Durante l'utilizzo del registratore vocale:  
0 to 42°C (32 to 107,6°F)

Durante la ricarica: 5 to 35°C (41 to 95°F)

Conservazione per un lungo periodo:  
-20 to 30°C (-4 to 86°F)

L'utilizzo di una batteria ricaricabile al di fuori degli intervalli di temperatura può causare una diminuzione delle prestazioni o della durata della batteria. Se non si usa il registratore vocale per lunghi periodi, rimuovere la batteria ricaricabile per evitare perdite di liquido o accumuli di ruggine.

### NOTA

- Data la natura delle batterie ricaricabili al nickel-metallo idruro, le batterie nuove e che quelle non usate per molto tempo (un mese o più) potrebbero non venire ricaricate del tutto. La batteria dovrebbe raggiungere la carica completa dopo essersi caricata e scaricata tre volte.
- Rispettare sempre le leggi per quel che riguarda lo smaltimento delle batterie ricaricabili. Prima di smaltire batterie ricaricabili non del tutto scariche, prendere le necessarie precauzioni per evitare cortocircuiti, ad esempio coprendo i poli con del nastro isolante.
- Quando si acquistano batterie ricaricabili, scegliere sempre batterie ricaricabili al nickel-metallo idruro modello BR404. Se si utilizza la batteria di un altro produttore, non è possibile garantire il corretto funzionamento.
- Il periodo di utilizzo continuato di una batteria ricaricabile al nickel-metallo idruro che è stata utilizzata ripetutamente si ridurrà a causa della degradazione della batteria (☞ P. 121).

## Misure di sicurezza per le batterie

- Il registratore vocale non supporta batterie al manganese.
- Spegnerne sempre il registratore vocale prima di sostituire la batteria. I file potrebbero danneggiarsi se la batteria viene rimossa mentre il registratore vocale è in fase di registrazione o sta eseguendo operazioni come la cancellazione di un file.
- Se la batteria viene rimossa dal registratore vocale, la schermata **[Ora e data]** viene visualizzata automaticamente all'accensione del registratore. Per la procedura, vedere «**Impostazione di data e ora [Ora e data]**» (☞ P. 69).
- Se non si usa il registratore vocale per lunghi periodi, rimuovere sempre la batteria prima di riporre il registratore.
- Quando si sostituisce la batteria, utilizzare una batteria a secco alcalina AAA o una batteria ricaricabile Olympus al nickel-metallo idruro (modello BR404).
- Anche se l'indicatore della batteria è **[], la riproduzione con l'altoparlante incorporato a un volume troppo alto potrebbe causare un calo di tensione della batteria e la conseguente reimpostazione del registratore vocale. In questo caso, abbassare il volume.**
- L'indicatore della batteria potrebbe presentare delle differenze a seconda che venga utilizzata la memoria interna o una scheda microSD.
- La durata della batteria sarà inferiore quando si utilizza una scheda microSD (☞ P. 121).
- La durata dell'uso continuo della batteria varia a seconda delle prestazioni della batteria in uso (☞ P. 121).

- La schermata **[Batteria]** appare automaticamente dopo aver sostituito la batteria. È possibile anche utilizzare il menu per visualizzare questa schermata e impostare la batteria (☞ P. 68).

## Per i clienti in Germania:

Olympus ha sottoscritto un contratto con GRS (associazione di smaltimento delle batterie) in Germania per assicurare lo smaltimento delle batterie nel rispetto dell'ambiente.



# Inserimento e rimozione di una scheda microSD

Il registratore vocale è dotato di una memoria interna, ma supporta anche le schede microSD standard (microSD, microSDHC), vendute a parte.

## Inserimento di una scheda microSD

- 1** Mentre il registratore è in modalità di arresto, aprire il coperchio batteria/scheda.

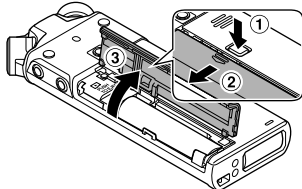

- Il vano della scheda microSD si trova all'interno del coperchio batteria/scheda.

- 2** Inserire una scheda microSD, assicurandosi che sia collocata correttamente, come indicato.

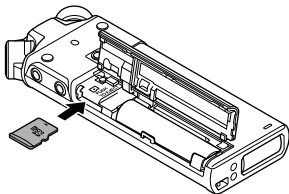

- Inserire la scheda microSD in modo che sia dritta, senza incurvarla o storcerla.
- Se la scheda microSD viene inserita in modo errato o è storta, la superficie dei contatti potrebbe danneggiarsi o la scheda potrebbe incepparsi nell'apposito vano.
- Se la scheda microSD non è inserita del tutto (fino a scattare in posizione)

è possibile che i dati non vengano registrati.

- 3** Chiudere il coperchio batteria/scheda.

- Quando si inserisce una scheda microSD, compare la schermata di selezione del supporto di registrazione.

- 4** Per registrare su una scheda microSD, premere il pulsante + o - e selezionare [Si].

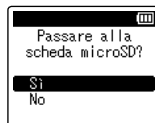
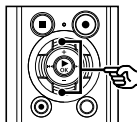

- 5** Premere il pulsante ► OK per finalizzare l'impostazione.

### SUGGERIMENTO

- E' possibile anche selezionare la memoria interna come supporto di registrazione (☞ P. 68).

### NOTA

- E' possibile che il registratore vocale non riconosca una scheda microSD formattata (inizializzata) per un PC o un altro dispositivo. Prima di utilizzare una scheda microSD, inizializzarla sempre nel registratore vocale (☞ P. 87).

# Inserimento e rimozione di una scheda microSD

## Rimozione di una scheda microSD

1

Inserimento e rimozione di una scheda microSD

- 1 **Mentre il registratore è in modalità di arresto, aprire il coperchio batteria/scheda.**

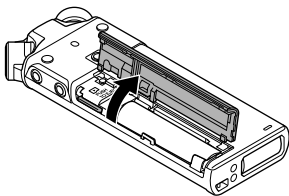

- 2 **Sbloccare la scheda microSD premendola verso l'interno, quindi lasciarla fuoriuscire lentamente.**

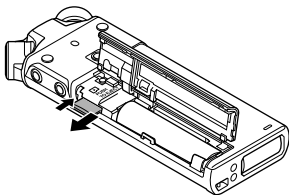

- La scheda microSD fuoriesce dal vano e si ferma. Estrarre la scheda microSD con la punta delle dita.
- Dopo la rimozione di una scheda microSD, compare il messaggio **[Memoria interna selezionata]**, qualora l'opzione **[Selez. memoria]** sia impostata su **[Scheda microSD]**.

- 3 **Chiudere il coperchio batteria/scheda.**

### NOTA

- Le schede microSD potrebbero venire espulse forzatamente se si toglie il dito troppo rapidamente dopo aver premuto la scheda verso l'interno.
- A seconda del produttore e del tipo, alcune schede microSD e schede microSDHC potrebbero non essere del tutto compatibili con il registratore vocale e non essere riconosciute correttamente.

- Per informazioni sulla compatibilità delle schede microSD verificate da Olympus, contattare l'assistenza clienti all'indirizzo:

<http://www.olympusamerica.com>  
(America)

<http://www.olympus-europa.com>  
(Europa, Oceania)

L'assistenza clienti fornirà informazioni sui produttori di schede microSD e sui tipi di scheda il cui funzionamento è stato verificato da Olympus, sebbene non ne siano garantite le prestazioni.

Tenere presente, inoltre, che alcune schede potrebbero non essere più riconosciute dal registratore vocale in seguito alla modifica delle specifiche tecniche da parte del produttore.

- Leggere le istruzioni operative fornite con la scheda microSD.
- Se il registratore vocale non riconosce una scheda microSD, provare a rimuoverla e a reinserirla in modo che il registratore vocale tenti nuovamente di riconoscerla.
- La velocità di elaborazione di alcuni tipi di scheda microSD potrebbe essere bassa. E' possibile, inoltre, che le prestazioni di elaborazione siano ridotte in seguito a operazioni ripetute di scrittura o eliminazione dei dati da una scheda microSD. In questo caso, inizializzare la scheda microSD (☞ P. 87).

# Prevenzione dell'uso accidentale

Impostare il registratore vocale in modalità BLOCCO per lasciare attivo il tipo di funzionamento corrente e disattivare i pulsanti. La modalità BLOCCO è utile per evitare che il registratore vocale venga utilizzato accidentalmente per via della pressione dei pulsanti, ad esempio quando viene trasportato in una borsa o in tasca. Inoltre, è utile per evitare che il registratore vocale venga arrestato inavvertitamente durante la registrazione.

## Impostazione della modalità BLOCCO

- 1 Portare l'interruttore POWER/HOLD in posizione [HOLD].

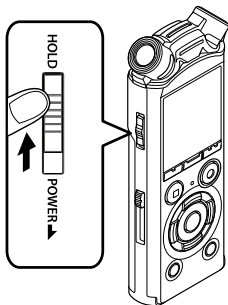

- Sul display appare l'indicazione [Hold] e il registratore vocale passa in modalità BLOCCO.

## Disattivazione della modalità BLOCCO

- 1 Portare l'interruttore POWER/HOLD in posizione (A), come indicato in basso.

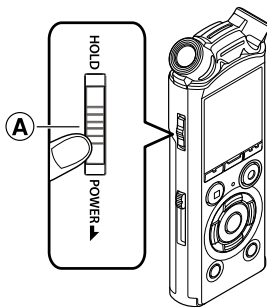

### NOTA

- Se si preme un pulsante qualsiasi mentre il registratore è in modalità BLOCCO, l'indicazione [Hold] appare sul display per 2 secondi. Non viene eseguita nessun'altra operazione.
- Se si imposta la modalità BLOCCO mentre il registratore vocale è in fase di riproduzione o registrazione, verrà proseguito solo questo tipo di operazione. (Il registratore vocale si arresta al termine della riproduzione o smette di registrare quando si esaurisce la memoria disponibile.)

# Spegnimento dell'alimentazione

I dati esistenti, le impostazioni delle modalità e l'impostazione dell'orologio vengono salvati quando si spegne il registratore vocale.

1

Spegnimento dell'alimentazione

- 1 **Far scorrere l'interruttore POWER/HOLD nella direzione della freccia per almeno mezzo secondo.**

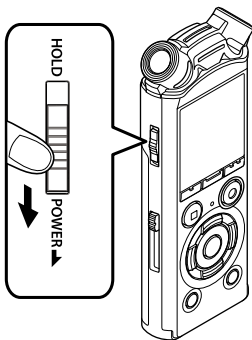

- La posizione di arresto della riproduzione al momento dello spegnimento viene salvata in memoria.

## SUGGERIMENTO

- Si consiglia di spegnere il registratore vocale ogni volta che non è utilizzato per ridurre il consumo della batteria.

## Modalità Risparmio energetico

Se il registratore vocale non viene utilizzato per almeno 10 minuti (impostazione predefinita) dopo essere stato acceso, il display si spegne e il registratore vocale passa automaticamente in modalità di risparmio energetico (☞ P. 68).

- Premendo qualsiasi pulsante si disattiva la modalità di risparmio energetico.

# Operazioni nella schermata [Principale]

## Selezione della modalità

Oltre alla sua funzione di registrazione, il registratore vocale funge anche da riproduttore musicale. Scegliere l'applicazione che si desidera, selezionando una delle modalità del registratore vocale.

- 1 Mentre il registratore si trova in modalità di arresto, premere il pulsante F1 (PRICIP) per visualizzare la schermata [Principale].**



- 2 Premere il pulsante ►►► o ◀◀◀ per selezionare la modalità desiderata.**

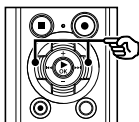

- 3 Premere il pulsante ► OK.**

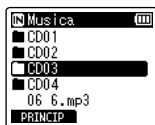
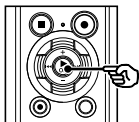

### Se si seleziona [Registratore]:



Viene attivata la modalità [Registratore]. In questa modalità, è possibile registrare con il microfono incorporato.

E' possibile anche riprodurre i file registrati con il microfono incorporato (☞ P. 26, P. 36).

### Se si seleziona [Musica]:



Viene attivata la modalità [Musica]. In questa modalità, è possibile riprodurre i file musicali trasferiti nel registratore vocale (☞ P. 36).

### Se si seleziona [Cerca calend.]:



Viene attivata la modalità [Cerca calend.]. In questa modalità, possibile ricercare i file specificando la data di registrazione (☞ P. 46).

# Selezione di file e cartelle

È possibile selezionare un'altra cartella mentre il registratore è in modalità di arresto o sta riproducendo un file. Vedere «**Trasferimento file a un PC**» (⇨ P. 102) per una descrizione della struttura gerarchica delle cartelle nel registratore vocale.

1

Selezione di file e cartelle

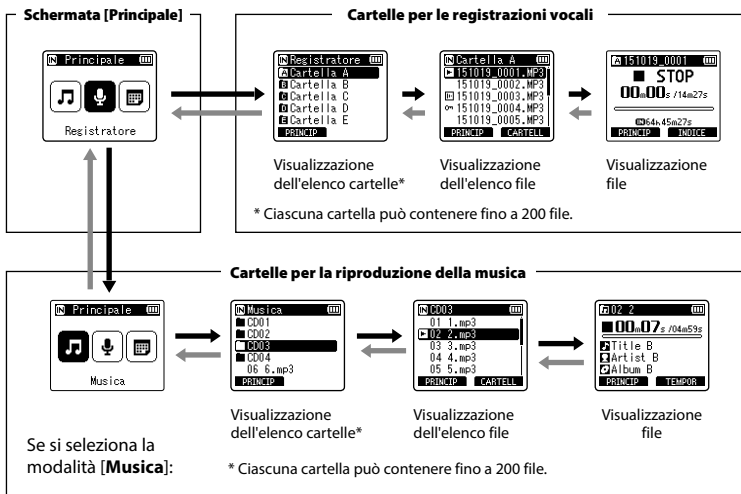

## → Avanti: pulsante ►OK

Ogni volta che si preme il pulsante ►OK, si apre la cartella o il file selezionato nell'elenco, passando al livello successivo (inferiore) nella gerarchia di cartelle. Quando compare un elenco, è possibile eseguire la stessa funzione premendo il pulsante ►►I.

## ← Indietro: pulsante LIST

Ogni volta che si preme il pulsante LIST, si torna al livello precedente (superiore) nella gerarchia di cartelle. Quando compare un elenco, è possibile eseguire la stessa funzione premendo il pulsante ◀◀◀.

## SUGGERIMENTO

- Navigando nella gerarchia delle cartelle, è possibile tenere premuto il pulsante LIST per tornare alla visualizzazione dei file.

## Pulsante + or -

Utilizzato per selezionare una cartella o un file.

# Selezione di file e cartelle

---

## Schermata [Principale]

Utilizzato per selezionare la modalità del registratore vocale (☞ P. 21).

## Visualizzazione elenco

Visualizza le cartelle e i file registrati nel registratore vocale.

Premendo il tasto **F2 (CARTELLA)**, il display passa alla visualizzazione dell'elenco della cartella successiva.

## Visualizzazione file

Visualizza le informazioni del file selezionato.

# Collegamento dell'adattatore del treppiede (TR2)

Utilizzare questo adattatore quando si fissa il registratore vocale a un treppiede. Esso permette di modificare il diametro del foro sul retro del registratore vocale di 1/4 di pollice.

1

Collegamento dell'adattatore del treppiede (TR2)

- 1 Collegare l'adattatore al foro di montaggio dell'accessorio sul retro del registratore vocale.**

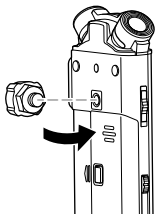

- 2 Ruotare la vite dell'adattatore con le dita per fissare l'adattatore al registratore vocale.**

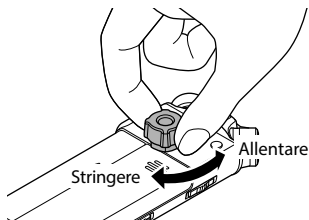

## NOTA

- Quando si collega l'adattatore al registratore vocale, non utilizzare una chiave o un altro strumento per stringere eccessivamente. Ciò potrebbe determinare un danneggiamento del registratore vocale.

## Precauzioni di impiego per l'adattatore

Tenere sempre il registratore vocale quando lo si utilizza mentre è fissato su un treppiede. Se si preme con forza un pulsante senza tenere il registratore vocale, quest'ultimo potrebbe essere danneggiato.

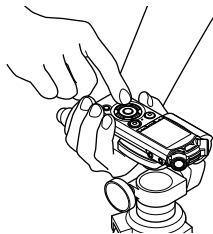

Se non si riesce a staccare la vite di fissaggio e l'adattatore, staccare la parte mostrata nella figura utilizzando una chiave M10 o un altro strumento.

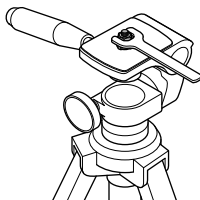



# Collegamento dell'adattatore del treppiede (TR2)

## NOTA

- Non stringere eccessivamente quando si collega l'adattatore al registratore vocale. Ciò potrebbe provocarne il danneggiamento.
- Collegare solo un accessorio apposito. In caso contrario, il registratore potrebbe essere danneggiato.
- Quando si monta un treppiede, ruotare la relativa vite e non il registratore vocale.
- Rimuovere l'apposito accessorio prima di aprire il coperchio della batteria/scheda.

## Registrazione

Il registratore vocale dispone di cinque cartelle ([A] to [E]) in cui salvare i file registrati. Queste cartelle sono utili per organizzare le registrazioni in categorie diverse (ad esempio per lavoro o per divertimento).

2

Registrazione

### Procedura di base per la registrazione

- 1 Nella schermata [Principale], premere il pulsante ►►I o I◄◄ e selezionare [Registrazione] (vedi P. 21).**

- 2 Premere il pulsante ► OK.**

- 3 Premere il pulsante + o – per selezionare la cartella di registrazione desiderata.**

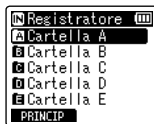
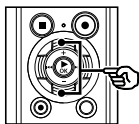

- I nuovi contenuti audio registrati vengono salvati nella cartella selezionata.

- 4 Premere il tasto REC (●) per avviare la registrazione.**

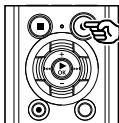

- a** Misuratore di livello (cambia a seconda del volume di registrazione)

e dell'impostazione della funzione di registrazione)

- L'indicatore luminoso di registrazione lampeggia.

- 5 Puntare il microfono incorporato in direzione della sorgente audio da registrare.**

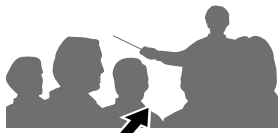

- 6 Premere il pulsante ►►I o I◄◄ per regolare il livello di registrazione.**

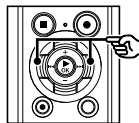

- b** Livello di registrazione

## NOTA

- Regolare il livello di registrazione cosicché non superi il picco del misuratore di livello durante la verifica. Se il picco del misuratore di livello viene superato, si illumina l'indicatore luminoso **PEAK** e l'audio registrato potrebbe risultare distorto.

## 7 Premere il tasto REC (●) per avviare la registrazione.

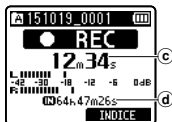
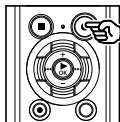

- c Tempo di registrazione trascorso
- d Tempo di registrazione rimanente
- L'indicatore luminoso di registrazione si accende.
- Registrare un semplice contenuto all'inizio potrebbe essere utile per la ricerca successiva, mediante la funzione **[Riprod. Intro]** (solo per modello LS-P2) (☞ P. 67).

## 8 Premere il pulsante STOP (■) per arrestare la registrazione.

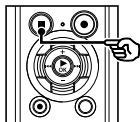

- e Durata del file

Ai file audio creati con il registratore vocale viene assegnato automaticamente un nome con il formato riportato di seguito.

**151001\_0001.MP3**

①

②

③

### ① Data di registrazione

Indica l'anno, il mese e il giorno della registrazione.

### ② Numero di file

I numeri di file che vengono aggiunti sono consecutivi, anche se è stato cambiato il supporto di registrazione.

### ③ Estensione

L'estensione indica il formato di registrazione in cui è stato registrato il file nel registratore vocale.

- Formato PCM lineare: «**WAV**»
- Formato MP3: «**MP3**»

## SUGGERIMENTO

- La modalità di registrazione **[Mod. registr.]** deve essere impostata mentre il registratore è in modalità di arresto (☞ P. 56).
- Premere il pulsante REC (●) per avviare la registrazione anche in modalità **[Musica]** o **[Cerca calend.]**. In tal modo è possibile rispondere velocemente in caso di possibilità di registrazione. Il file registrato verrà salvato nella **[Cartella A]**.

## NOTA

- Per evitare di perdere l'inizio di una registrazione, iniziare a registrare dopo che si è acceso l'indicatore luminoso di registrazione o che è apparso l'indicatore della modalità sul display.
- Quando il tempo di registrazione rimanente è inferiore ai 60 secondi, l'indicatore luminoso LED inizia a lampeggiare. Lampeggia più rapidamente man mano che il tempo rimanente diminuisce (quando mancano 30 e 10 secondi).
- Quando compare il messaggio **[Cartella piena]**, non è possibile registrare oltre. Sarà necessario selezionare un'altra cartella o eliminare i file non necessari (☞ P. 47).
- Se compare il messaggio **[Memoria esaurita]**, vuol dire che nel registratore vocale non è più disponibile spazio in memoria. Sarà necessario eliminare i file non necessari per registrare altri contenuti (☞ P. 47).
- Se nel registratore vocale si usa una scheda microSD, assicurarsi di aver selezionato l'impostazione desiderata per il supporto di registrazione (**[Memoria intern]** o **[Scheda microSD]**) (☞ P. 68).
- Le prestazioni di elaborazione potrebbero ridursi se i dati vengono scritti o eliminati dal supporto di registrazione molto spesso. In questo caso, inizializzare il supporto di registrazione (☞ P. 87).

## Registrazione di file in formato PCM lineare di oltre 2 GB

Quando si registra un file in formato PCM lineare, la registrazione continua anche dopo che il file supera i 2 GB.

- I dati vengono suddivisi e salvati in file separati di massimo 2GB. Verranno quindi elaborati come file multipli durante la riproduzione.
- Dopo aver registrato 200 file di oltre 2GB, la registrazione viene arrestata.

## Pausa/ripresa della registrazione

- 1 Premere il tasto **REC (●)** durante la registrazione.

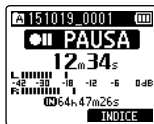
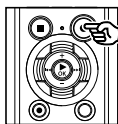

- La registrazione viene messa in pausa e sul display compare il messaggio lampeggiante [● PAUSA].
- La registrazione si arresta automaticamente se rimane in pausa per oltre 60 minuti.

- 2 Premere di nuovo il pulsante **REC (●)** mentre la registrazione è in pausa.

- La registrazione riprende dal punto in cui era stata messa in pausa.

## Controllo veloce della registrazione

- 1 Premere il pulsante **► OK** durante la registrazione.

- La registrazione termina e il file appena registrato viene riprodotto.

## Impostazioni di registrazione

Sono disponibili varie impostazioni di registrazione adatte a varie condizioni.

[Liv. registr.] (☞ P. 55)	Imposta il livello di registrazione.
[Limitatore] (☞ P. 56)	Imposta il metodo di correzione in base all'ingresso audio durante la registrazione.
[Mod. registr.] (☞ P. 56)	Imposta la qualità audio della registrazione.
[Microfono Zoom] (☞ P. 57)	Imposta la direzionalità del microfono incorporato.
[Filtro Low Cut] (☞ P. 58)	Riduce le interferenze sonore di apparecchiature come condizionatori d'aria o proiettori.
[Selez. microf.]* (☞ P. 58)	E' possibile scegliere se il microfono centrale incorporato deve essere acceso o spento.
[VCVA] (☞ P. 59)	Imposta il livello limite per la registrazione con attivazione vocale (VCVA).
[Reg. V-Sync.] (☞ P. 60)	Imposta il livello limite per la registrazione con sincronizzazione vocale.
[Prog. registr.] (☞ P. 31)	Consente di selezionare più modelli preconfigurati di impostazioni di registrazione. Se si seleziona questa opzione, ogni modello definisce in un'unica operazione varie impostazioni adatte a una determinata ubicazione o situazione di registrazione.

\* Solo modello LS-P2

## Monitoraggio durante la registrazione

E' possibile monitorare in tempo reale la registrazione ascoltandola nell'auricolare collegato nella presa del registratore vocale (🎧). Utilizzare il pulsante + o - per regolare il volume di monitoraggio della registrazione.

- L'auricolare è opzionale.

### 1 Collegare l'auricolare alla presa per auricolare del registratore vocale (🎧).

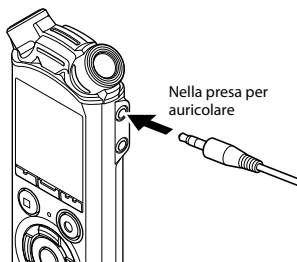

- La modifica del volume non influisce sul livello di registrazione.

#### NOTA

- Per evitare un audio troppo alto, impostare il volume su **[00]** prima di collegare l'auricolare.
- Per evitare il ritorno audio, non posizionare l'auricolare vicino al microfono durante la registrazione.

# Selezione dell'impostazione di registrazione automatica [Prog. Registr.]

## Modifica del programma di registrazione

Il registratore vocale dispone di modelli predefiniti con impostazioni ottimali che si adattano alle varie situazioni di registrazione, ad esempio per lezioni o dettatura. Quando si seleziona uno di questi modelli, è possibile definire varie impostazioni consigliate per la situazione di registrazione con un'unica operazione.

[Lezione]	<b>LECTURE</b>	E' adatta per registrare con il microfono puntato in una direzione specifica, ad esempio in uno spazio ampio in cui chi parla è molto lontano.
[Conferenza]	<b>CONF</b>	Adatta per registrare conferenze in spazi ampi o altri suoni in vaste aree.
[Riunione]	<b>MEETING</b>	Adatta per registrare riunioni in piccoli spazi o altri suoni abbastanza vicini.
[Dettatura]	<b>DICT</b>	Adatta per registrare la propria voce e altri suoni estremamente vicini.
[Musica]	<b>MUSIC</b>	Adatta per registrare un audio realistico con chiarezza eccezionale, ad esempio registrazioni live di performance di uno strumento musicale o all'aperto.
[DNS]	<b>DNS</b>	Per il software di riconoscimento del parlato.

- 1** Mentre il registratore è in modalità di arresto, premere il pulsante MENU/SCENE

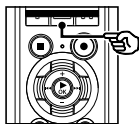

- 2** Premere il pulsante + o - per selezionare il programma di registrazione desiderato.

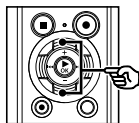

### SUGGERIMENTO

- Premere il pulsante ►► per visualizzare le impostazioni del modello desiderato. Premere il pulsante ◀◀ per tornare alla schermata [Prog. registr.].

- 3** Premere il pulsante ►OK per finalizzare l'impostazione.
- 4** Premere il pulsante STOP (■) per uscire dalla schermata di selezione.

# Selezione dell'impostazione di registrazione automatica [Prog. Registr.]

2

Selezione dell'impostazione di registrazione automatica [Prog. Registr.]

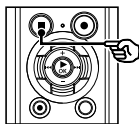

Prog. registr.

- Tenere premuto il pulsante **STOP** (■) quando il registratore è in stato di arresto per verificare i significati degli indicatori delle impostazioni.

## NOTA

- Quando si seleziona **[Prog. registr.]**, non è possibile modificare le impostazioni del menu relativo alla registrazione. Per utilizzare queste funzioni, impostare **[Prog. registr.]** su **[Disattivata]**.

## Impostazioni predefinite di [Prog. registr.]

### [Lezione]

[Liv. registr.]	[Alta]
[Mod. registr.]	[MP3 128 kbps]
[Microfono Zoom]	[+6]
[Filtro Low Cut]	[Attivata]
[Selez. microf.]*	[Microf cent Off]
[VCVA]	[Disattivata]
[Reg. V-Sync.]	[Disattivata]

### [Conferenza]

[Liv. registr.]	[Automatico]
[Mod. registr.]	[MP3 128 kbps]
[Microfono Zoom]	[Disattivata]
[Filtro Low Cut]	[Attivata]
[Selez. microf.]*	[Microf cent Off]
[VCVA]	[Disattivata]
[Reg. V-Sync.]	[Disattivata]

### [Riunione]

[Liv. registr.]	[Media]
[Mod. registr.]	[MP3 128 kbps]
[Microfono Zoom]	[Disattivata]
[Filtro Low Cut]	[Disattivata]
[Selez. microf.]*	[Microf cent Off]
[VCVA]	[Disattivata]
[Reg. V-Sync.]	[Disattivata]



# Selezione dell'impostazione di registrazione automatica [Prog. Registr.]

2

Selezione dell'impostazione di registrazione automatica [Prog. Registr.]

## [Dettatura]

[Liv. registr.]	[Basso]
[Mod. registr.]	[MP3 128 kbps]
[Microfono Zoom]	[Disattivata]
[Filtro Low Cut]	[Attivata]
[Selez. microf.]*	[Microf cent Off]
[VCVA]	[Disattivata]
[Reg. V-Sync.]	[Disattivata]

## [Musica]

[Liv. registr.]	[Basso]
[Mod. registr.]	[PCM 44,1 kHz/16 bit]
[Microfono Zoom]	[Disattivata]
[Filtro Low Cut]	[Disattivata]
[Selez. microf.]*	[Microf cent Off]
[VCVA]	[Disattivata]
[Reg. V-Sync.]	[Disattivata]

## [DNS]

[Liv. registr.]	[Basso]
[Mod. registr.]	[MP3 128 kbps]
[Microfono Zoom]	[Disattivata]
[Filtro Low Cut]	[Disattivata]
[Selez. microf.]*	[Microf cent Off]
[VCVA]	[Disattivata]
[Reg. V-Sync.]	[Disattivata]

\* Solo modello LS-P2

# Registrazione con un microfono esterno

E' possibile registrare l'audio in ingresso usando un microfono esterno o un altro dispositivo collegato alla presa del microfono del registratore vocale (🎤). Non collegare o scollegare i dispositivi alle prese del registratore vocale mentre è in corso la registrazione.

2

Registrazione con un microfono esterno

## 1 Collegare un microfono esterno alla presa del microfono del registratore vocale (🎤).

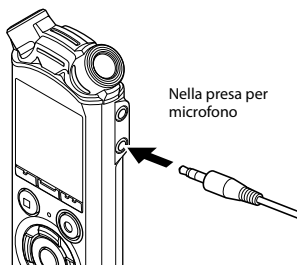

## 2 Avviare la registrazione.

- Vedere «**Registrazione**» (☞ P. 26) per le descrizioni delle operazioni di registrazione.

### SUGGERIMENTO

- Vedere «**Accessori (opzionali)**» (☞ P. 111) per un elenco dei microfoni esterni compatibili.

### NOTA

- E' possibile utilizzare microfoni con alimentazione plug-in.
- Se l'opzione [**Mod. registr.**] è impostata su stereo, la registrazione con un microfono esterno mono avviene solo sul canale sinistro (☞ P. 56).
- Se l'opzione [**Mod. registr.**] è impostata su mono e si registra con un microfono esterno stereo, viene registrato solo l'audio in ingresso dal canale sinistro (☞ P. 56).

# Registrazione da un altro dispositivo connesso

## Registrazione dell'audio di un altro dispositivo con questo registratore

L'audio può essere registrato collegando il terminale di uscita audio (presa per auricolare) di un altro dispositivo e la presa per microfono (🎧) del registratore mediante cavo di collegamento KA333 (opzionale) per la duplicazione.

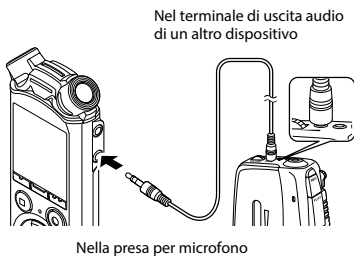

### NOTA

- Quando si registra da un dispositivo esterno, eseguire un test di registrazione e regolare il livello di uscita del dispositivo connesso a seconda delle esigenze.

## Registrazione dell'audio di questo registratore con altri dispositivi

L'audio di questo registratore può essere registrato su un altro dispositivo collegando il terminale di ingresso audio (presa per microfono) dell'altro dispositivo alla presa per auricolare di questo registratore mediante il cavo di collegamento KA333 (opzionale).

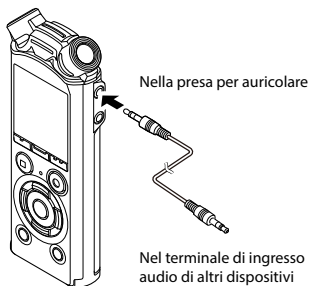

### NOTA

- Regolando le impostazioni della qualità dell'audio riprodotto sul registratore vocale, si modifica anche il segnale di uscita audio inviato dalla presa per auricolare(🎧 P. 62 to P. 64).

## Riproduzione

Oltre ai file registrati con il registratore vocale, è possibile riprodurre file in formato WAV e MP3 trasferiti da un PC.

### Procedura di base per la riproduzione

3

Riproduzione

- 1 Selezionare il file da riprodurre dalla cartella che lo contiene (☞ P. 22).**

#### SUGGERIMENTO

- I file vengono salvati nelle posizioni riportate di seguito.

**File registrati con microfono incorporato:**

Cartelle **[Registratore]** (cartelle da **[A]** a **[E]**)

**File musicali trasferiti da un PC:**

Cartella **[Musica]**

- 2 Premere il pulsante ► OK per avviare la riproduzione.**

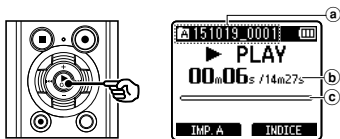

- Indicatore cartella / nome del file
- Tempo di riproduzione trascorso / durata del file
- Indicatore barra di posizione della riproduzione

- 3 Premere il pulsante + o – per regolare il volume sul livello desiderato.**

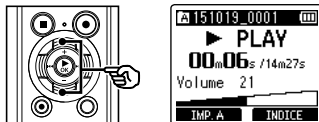

- Il volume può essere regolato nell'intervallo tra **[00]** e **[30]**. Quanto maggiore è il numero, tanto maggiore sarà il volume.
- Se si imposta un volume troppo alto, potrebbe apparire una schermata di avvertenza.

- 4 Premere il pulsante STOP (■) per arrestare la riproduzione.**

- Il file riprodotto viene arrestato immediatamente. La funzione di ripresa memorizza automaticamente la posizione di arresto della riproduzione. Questa posizione viene conservata anche se si spegne il registratore vocale. Quando viene riacceso, è possibile riprendere la riproduzione dalla posizione memorizzata.

## Avanzamento rapido

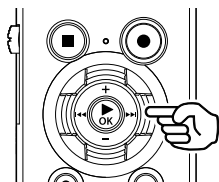

**Avanzamento rapido mentre il registratore è in modalità di arresto**

**1** Mentre il registratore è in modalità di arresto, tenere premuto il pulsante ►►.

- Rilasciando il pulsante ►►, l'avanzamento rapido si arresta. Premere il tasto ►OK per avviare la riproduzione dalla posizione corrente.

**Avanzamento rapido durante la riproduzione**

**1** Tenere premuto il pulsante ►► durante la riproduzione.

- La riproduzione viene avviata dalla posizione corrente quando si rilascia il pulsante ►►.
- Se viene raggiunto un contrassegno di indice o temporaneo, l'avanzamento rapido si arresta in corrispondenza del contrassegno (☞ P. 45).
- L'avanzamento rapido si arresta quando viene raggiunta la fine del file. Tenere premuto di nuovo il pulsante ►► per avanzare rapidamente dall'inizio del file successivo.

## Riavvolgimento

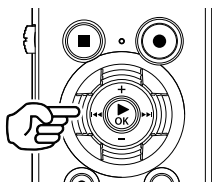

**Riavvolgimento mentre il registratore vocale è in modalità di arresto**

**1** Mentre il registratore è in modalità di arresto, tenere premuto il pulsante ◀◀.

- Rilasciando il pulsante ◀◀, il riavvolgimento si arresta. Premere il tasto ►OK per avviare la riproduzione dalla posizione corrente.

**Riavvolgimento durante la riproduzione**

**1** Tenere premuto il pulsante ◀◀ durante la riproduzione.

- La riproduzione viene avviata dalla posizione corrente quando si rilascia il pulsante ◀◀.
- Se viene raggiunto un contrassegno di indice o temporaneo, il riavvolgimento si arresta in corrispondenza del contrassegno (☞ P. 45).
- Il riavvolgimento si arresta quando viene raggiunto l'inizio del file. Tenere premuto di nuovo il pulsante ◀◀ per riavvolgere dalla fine del file precedente.

## Salto all'inizio di un file

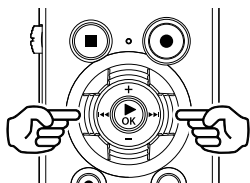

### Salto all'inizio del file successivo

- 1 Premere il pulsante ►► mentre il registratore vocale è in modalità di arresto o durante la riproduzione.

### Salto all'inizio del file corrente

- 1 Premere il pulsante ◀◀ mentre il registratore vocale è in modalità di arresto o durante la riproduzione.

### Salto all'inizio del file precedente

- 1 Premere il pulsante ◀◀ quando la posizione di riproduzione è all'inizio del file.
  - Per saltare all'inizio del file precedente durante la riproduzione, premere due volte consecutivamente il pulsante ◀◀.

## NOTA

- Se viene raggiunto un contrassegno di indice o temporaneo quando si salta all'inizio di un file durante la riproduzione, questa viene avviata dalla posizione del contrassegno. Quando si salta all'inizio di un file mentre il registratore vocale è in modalità di arresto, il contrassegno viene ignorato (☞ P. 45).
- Se per [Salto spazio] è stata definita un'impostazione diversa da [Salta un file], la riproduzione viene avviata dopo che il periodo di tempo impostato è stato saltato in avanti o indietro. La riproduzione non salta all'inizio del file.

## Impostazioni di riproduzione

E' possibile selezionare vari metodi di riproduzione dei file, a seconda delle situazioni e delle esigenze.

<b>[Riprod. voce]<sup>*1</sup></b> (E3 <sup>®</sup> P. 62)	Riproduce solo le parti vocali di un file audio registrato.
<b>[Cancel. rumore]<sup>*1</sup></b> (E3 <sup>®</sup> P. 62)	Questa impostazione rende più evidenti le voci registrate che potrebbero essere attutite dal rumore di un proiettore o da suoni simili.
<b>[Bilanc. voce]<sup>*1</sup></b> (E3 <sup>®</sup> P. 63)	Compensa durante la riproduzione le parti con volume basso dei file audio registrati.
<b>[Mod. riprod.]</b> (E3 <sup>®</sup> P. 63)	E' possibile selezionare una di tre modalità di riproduzione.
<b>[Equalizzatore]<sup>*2</sup></b> (E3 <sup>®</sup> P. 64)	Regola la qualità audio come desiderata.
<b>[Salto spazio]</b> (E3 <sup>®</sup> P. 65)	Funzione utile per passare rapidamente alla posizione di riproduzione e riprodurre brevi segmenti più volte.

\*1 Funzione attiva solo in modalità **[Registratore]**.

\*2 Funzione attiva solo in modalità **[Musica]**.

## Riproduzione tramite auricolare

E' possibile collegare l'auricolare alla presa per auricolare del registratore (🎧) e ascoltare l'audio riprodotto.

- L'auricolare è opzionale.

### 1 Collegare l'auricolare alla presa per auricolare del registratore vocale (🎧).

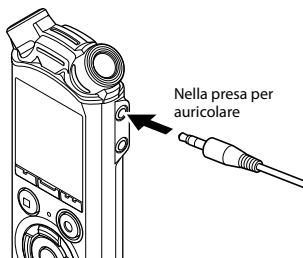

### 2 Premere il pulsante ►OK per avviare la riproduzione.

#### SUGGERIMENTO

- Se si collega l'auricolare, l'altoparlante non emetterà alcun suono.

## NOTA

- Per evitare un audio troppo alto, impostare il volume su **[00]** prima di collegare l'auricolare.
- Evitare di ascoltare l'audio a un volume troppo alto se si utilizza l'auricolare. Ciò potrebbe causare danni o perdita dell'udito.
- Se si imposta un volume troppo alto, potrebbe apparire una schermata di avvertenza.

## File musicali

Se non è possibile riprodurre un file musicale trasferito nel registratore vocale, verificare che i valori per frequenza di campionamento, conteggio di bit e bit rate rientrino nei valori supportati. Di seguito si riportano le combinazioni di frequenza di campionamento, conteggio di bit e bit rate supportate per la riproduzione dei file musicali sul registratore vocale.

Formato del file	Frequenza di campionamento	Conteggio bit/bit rate
Formato WAV	44,1 kHz, 48 kHz, 88,2 kHz, 96,0 kHz	16 bit, 24 bit
Formato MP3	<b>MPEG 1 Layer 3:</b> 32 kHz, 44,1 kHz, 48 kHz <b>MPEG 2 Layer 3:</b> 16 kHz, 22,05 kHz, 24 kHz	Da 8 a 320 kbps

- E' possibile che i file MP3 con bit rate variabili (bit rate convertite in modo variabile in un singolo file) non vengano riprodotti correttamente.
- I file WAV in formato PCM lineare sono gli unici file WAV che possono essere riprodotti dal registratore vocale. Non è supportata la riproduzione di altri file WAV.
- Anche se i formati dei file sono compatibili per la riproduzione con il registratore, questo non supporta tutti i programmi di codifica.



# Modifica della velocità di riproduzione

La modifica della velocità di riproduzione è utile per velocizzare i contenuti di una conferenza oppure rallentare le parti difficili da comprendere quando si apprende una lingua straniera.

## 1 Premere il pulsante ► OK durante la riproduzione.

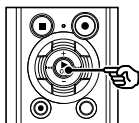

## 2 Premere il pulsante + o -.

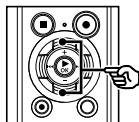

- La velocità di riproduzione può essere regolata tra **[Riprod. 0,5x]** e **[Riprod. 3,5x]** in incrementi di 0,1.
- Premendo il pulsante +, si aumenta la velocità di riproduzione; premendo il pulsante -, la si diminuisce.
- Per tornare alla normale velocità di riproduzione, regolare l'impostazione su **[Riprod. 1,0x]**.

## 3 Premere il pulsante ► OK per finalizzare l'impostazione.

Indicatore velocità di riproduzione

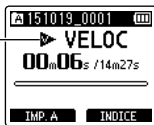

### SUGGERIMENTO

- Quando si modifica la velocità della riproduzione, le operazioni come arresto della riproduzione, salto all'inizio di un file e scrittura dei contrassegni di indici o temporanei sono le stesse della riproduzione standard.

### NOTA

- Le modifiche alla velocità di riproduzione vengono conservate anche dopo lo spegnimento del registratore vocale.
- Se si modifica la velocità di riproduzione, la batteria si esaurisce più rapidamente.

### Limitazioni per la riproduzione rapida

In funzione della frequenza di campionamento e del bit rate, è possibile che alcuni file non vengano riprodotti normalmente. In questo caso, sarà necessario ridurre la velocità di riproduzione.

# Riproduzione ripetuta ABC

Il registratore vocale ha una funzione che consente di ripetere una parte (segmento) del file in corso di riproduzione. Oltre alla funzione di riproduzione A-B presente nei modelli precedenti, il segmento da ripetere può essere cambiato durante la riproduzione ripetuta.

## Riproduzione ripetuta ABC

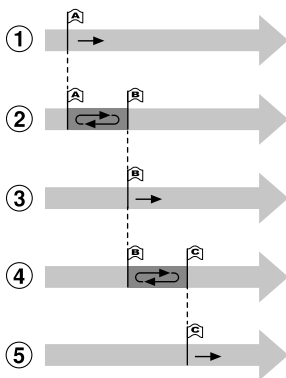

- 1 Selezionare il punto iniziale (A) per la riproduzione ripetuta.
- 2 Quando si seleziona il punto finale (B), la riproduzione ripetuta ha inizio.
- 3 Se il punto iniziale (A) viene annullato durante la riproduzione ripetuta, il punto finale del segmento (B) diventa il nuovo punto iniziale e la riproduzione continua.
- 4 Quando si seleziona il punto finale (C), la riproduzione ripetuta viene avviata di nuovo.
- 5 Ripetere questi passi per specificare un nuovo segmento da riprodurre più volte fino alla fine del file.

- 1 Selezionare un file per la riproduzione ripetuta ABC e avviare la riproduzione.
- 2 Premere il pulsante F1 (IMP. A) quando la riproduzione raggiunge la posizione iniziale desiderata per la riproduzione ripetuta ABC.

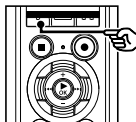

## SUGGERIMENTO

- E' possibile modificare la velocità di riproduzione (☞ P.41) e avanzare o riavvolgere l'audio (☞ P.37) quando l'indicatore [R] lampeggia.
- Se la riproduzione raggiunge la fine del file quando l'indicatore [R] lampeggia, la fine del file viene considerata la posizione finale del segmento e ha inizio la riproduzione ripetuta.

- 3 Premere il pulsante F1 (IMP. B) quando la riproduzione raggiunge la posizione finale desiderata per la riproduzione ripetuta ABC.**



- Il segmento A-B viene impostato e la riproduzione ripetuta ABC ha inizio.

#### Arrestare la riproduzione ABC:

☞ Andare al passo **6**

#### Specificare nuovi punti di inizio/fine:

☞ Andare al passo **4**

- 4 Premere il pulsante F1 (ANNUL. A) durante la riproduzione ripetuta ABC.**



- Il segmento A-B viene annullato. **(B)** diventa la nuova posizione iniziale e la riproduzione continua.
- E' possibile modificare la velocità di riproduzione (☞ P. 41) e avanzare o riavvolgere l'audio (☞ P. 37).

- 5 Premere il pulsante F1 (IMP. C) in corrispondenza della posizione finale desiderata per la riproduzione ripetuta ABC.**

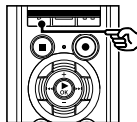

- Il segmento B-C viene impostato e la riproduzione ripetuta ABC ha inizio.

#### SUGGERIMENTO

- A seconda delle necessità, ripetere i passi 4 e 5 per cambiare il segmento da ripetere.

- 6 Premere il tasto STOP (■).**

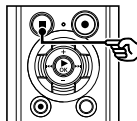

- La riproduzione si interrompe. Il segmento specificato per questa funzione viene conservato.

## NOTA

- Non è possibile cambiare la posizione finale di un segmento di riproduzione ripetuta impostandola su un punto precedente alla posizione iniziale.
- Non è possibile scrivere contrassegni di indice o temporanei durante la riproduzione ripetuta ABC (☞ P. 45).

## Annullamento della riproduzione ripetuta ABC

### 1 Premere il pulsante F2 (CNCL ABC).



- Se si preme mentre la riproduzione ripetuta ABC è arrestata, questa viene annullata.
- Se si preme durante la riproduzione ripetuta ABC, l'impostazione del segmento da ripetere viene annullata e viene eseguita la riproduzione standard.

## NOTA

- La riproduzione ripetuta ABC viene annullata se si cambia il file o si passa a un'altra schermata.

# Contrassegni di indice e temporanei

Scrivendo un contrassegno di indice o un contrassegno temporaneo in un file, è possibile accedere rapidamente a una posizione desiderata con le stesse operazioni usate per l'avanzamento rapido, il riavvolgimento o il salto all'inizio di un file. I contrassegni di indice vengono aggiunti ai file creati con i registratori vocali Olympus. Per i file creati con altri dispositivi, è possibile memorizzare le posizioni desiderate nella memoria utilizzando i contrassegni temporanei.

## Scrittura di un contrassegno di indice o temporaneo

- 1 Premere il pulsante F2 (INDICE) nella posizione in cui aggiungere il contrassegno di indice o temporaneo.**



### NOTA

- I contrassegni temporanei sono indicatori momentanei. Vengono cancellati automaticamente quando si seleziona un altro file, si trasferisce il file su un PC o si sposta il file in un PC.
- E' possibile scrivere fino a 99 (16\*) contrassegni di indice o temporanei in un singolo file. Se si tenta di scrivere più di 99 (16\*) contrassegni, compare il messaggio **[Numero massimo indici raggiunto]**.
- Non è possibile scrivere contrassegni di indice o temporanei su file ai quali è stata applicata la funzione di protezione (☞ P. 52).

\* Solo modello LS-P1

## Cancellazione di un contrassegno di indice o temporaneo

- 1 Selezionare un file che contiene il contrassegno di indice o temporaneo da cancellare e avviare la riproduzione.**
- 2 Usare il pulsante ►►► o ◀◀◀ per selezionare il contrassegno di indice o temporaneo da cancellare.**

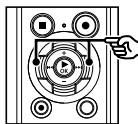

- 3 Quando sul display compare il numero del contrassegno di indice o temporaneo da cancellare (per circa 2 secondi), premere il pulsante ERASE.**

- Tutti i successivi contrassegni di indici o temporanei nel file verranno rinumerati automaticamente.

# Funzione Cerca Calendario

E' possibile cercare i file vocali specificando una data di registrazione. Se non ci si ricorda in quale cartella è stato salvato un file, questa funzione consente di trovarlo rapidamente mediante l'immissione della data di registrazione.

## NOTA

- E' possibile ricercare solo i file salvati nella cartella [Registratore].

**1** Mentre il registratore si trova in modalità di arresto, premere il pulsante **F1 (PRINCIP)** per visualizzare la schermata [Principale].

**2** Premere il tasto **▶▶|** o **|◀◀** per selezionare [Cerca calend.]

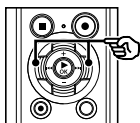

**3** Premere il pulsante **▶OK**.

**4** Premere il pulsante **+ o - , ▶▶|** o **|◀◀** per selezionare la data desiderata.

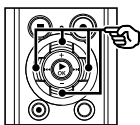

IN 01.2015 006 (MP3)						
S	M	T	W	T	F	S
				1	2	3
4	5	6	7	8	9	10
11	12	13	14	15	16	17
18	19	20	21	22	23	24
25	26	27	28	29	30	31

- a) Numero di file salvati (registrati) per la data selezionata
- b) Data in cui il file è stato registrato
- c) Data selezionata
- d) Data corrente

- Le date in cui sono stati salvati i file sono sottolineate.

**Pulsante ▶▶|, |◀◀:**

Consente di passare alla data precedente/successiva. Tenere premuto per selezionare la data successiva in cui il file è stato registrato.

**Pulsante +, -:**

Consente di spostarsi alla settimana precedente/successiva.

**Pulsante F1, F2:**

Consente di spostarsi al mese precedente/successivo.

- Premere il pulsante **STOP (■)** per annullare l'impostazione e ritornare alla schermata [Principale].

**5** Premere il pulsante **▶OK**.

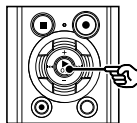

IN 01.16.2015 (MP3)	
150116_0001.MP3	
150116_0002.MP3	
150116_0003.MP3	
150116_0004.MP3	
150116_0005.MP3	

**6** Premere il pulsante **+ o -** per selezionare il file desiderato.

**7** Premere il pulsante **▶OK** per avviare la riproduzione.

# Cancellazione di file e cartelle

Questa sezione descrive come cancellare un file non necessario da una cartella, cancellare contemporaneamente tutti i file nella cartella o cancellare una cartella selezionata.

## Cancellazione dei file

**1** Selezionare il file che si desidera cancellare (☞ P. 22).

**2** Quando compare la schermata di visualizzazione dei file, premere il pulsante **ERASE** mentre il registratore vocale è in modalità di arresto.

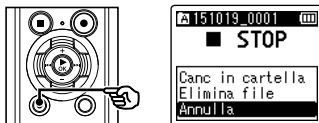

- Il registratore vocale passa di nuovo in modalità di arresto se non si esegue alcuna operazione per 8 secondi.

**3** Premere il pulsante **+ o -** per selezionare **[Canc in cartella]** o **[Elimina file]**.

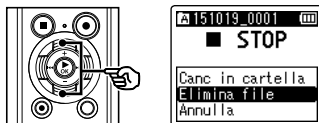

**[Canc in cartella]:**

Cancella tutti i file salvati nella stessa cartella del file selezionato.

**[Elimina file]:**

Cancella solo il file selezionato.

**4** Premere il pulsante **►OK**.

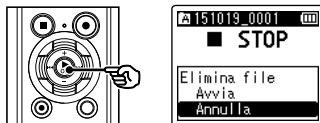

**5** Premere il pulsante **+ per selezionare [Avvia]**.

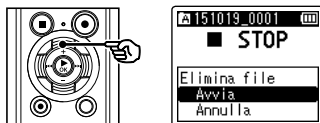

**6** Premere il pulsante **►OK**.

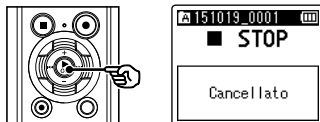

- Sul display compare **[Cancellazione!]** e viene avviato il processo di cancellazione. Al termine del processo, compare il messaggio **[Cancellato]**.

## Cancellazione di una cartella

3

Cancellazione di file e cartelle

**1** Selezionare la cartella che si desidera cancellare (☞ P. 22).

**2** Nella schermata dei file, premere il pulsante **ERASE** mentre il registratore vocale è in modalità di arresto.

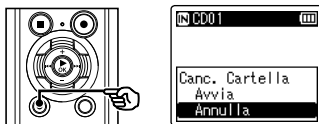

- Il registratore vocale passa di nuovo in modalità di arresto se non si esegue alcuna operazione per 8 secondi.

**3** Premere il pulsante **+** per selezionare **[Avvia]**.

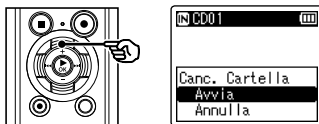

**4** Premere il pulsante **►OK**.

- Sul display compare **[Cancellazione!]** e viene avviato il processo di cancellazione. Al termine del processo, compare il messaggio **[Cancellato]**.

### NOTA

- Non è possibile ripristinare i file cancellati, pertanto occorre fare molta attenzione prima di cancellare un file.
- Se è inserita una microSD nel registratore vocale, verificare che se il supporto di registrazione da cancellare sia su **[Memoria intern]** o **[Scheda microSD]** (☞ P. 68).
- I file protetti e quelli di sola lettura non possono essere cancellati (☞ P. 52).
- Non è possibile cancellare le cartelle **[Registratore]** (da **[Cartella A]** a **[Cartella E]**) e **[Musica]**, preimpostate nel registratore vocale.
- E' possibile cancellare le sottocartelle della cartella **[Musica]**, tranne quella denominata **[Musica]**.
- Se esiste un file che non può essere riconosciuto dal registratore, il file e la cartella che lo contiene non verranno cancellati. Il registratore vocale deve essere collegato a un PC per poter cancellare questi file e queste cartelle.
- Prima di cancellare un file o una cartella, caricare o sostituire la batteria per essere sicuri che non si scarichi prima del termine del processo. Il completamento del processo di cancellazione può richiedere anche 10 secondi. Per evitare il rischio di danneggiare i dati, non tentare mai di effettuare le seguenti operazioni prima del termine della cancellazione:
  - ① Disconnessione dell'alimentatore
  - ② Rimozione della batteria
  - ③ Rimozione della scheda microSD (se il supporto di registrazione è stato impostato su **[Scheda microSD]**).



# Menu

## Impostazione delle voci di menu

### Funzionamento di base

Le voci di menu sono organizzate in schede, pertanto è possibile impostare rapidamente le voci desiderate selezionando una scheda e passando alla voce desiderata al suo interno. Attenersi alla procedura descritta di seguito per impostare una voce menu.

- 1 Premere il pulsante MENU/ SCENE durante la registrazione, la riproduzione o in modalità di arresto.**

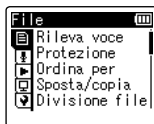
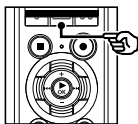

#### SUGGER

- Alcuni menu contengono voci che possono essere impostate durante la registrazione o la riproduzione (es. P. 51).

- 2 Premere il pulsante + o - per selezionare la scheda della voce da impostare.**

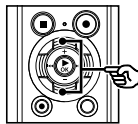

- La schermata del menu cambia ogni volta che si sposta il cursore da una schermata all'altra.

- 3 Premere il pulsante ► OK per spostare il cursore all'impostazione desiderata.**

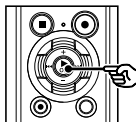

- E' possibile utilizzare il pulsante ►► per eseguire questa operazione.

- 4 Premere il pulsante + o - per selezionare l'impostazione desiderata.**

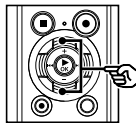

4

Impostazione delle voci di menu

# Impostazione delle voci di menu

## Funzionamento di base

### 5 Premere il pulsante ►OK.

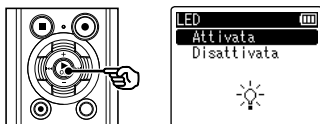

- Viene visualizzata l'impostazione desiderata.
- E' possibile utilizzare il pulsante ►► per eseguire questa operazione.

### 6 Premere il pulsante + o - per cambiare l'impostazione.

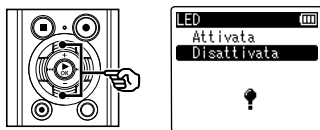

### 7 Premere il pulsante ►OK per finalizzare l'impostazione.

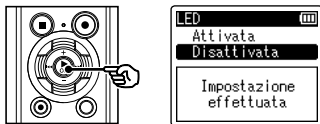

- Compare un messaggio che indica che l'impostazione è stata immessa.
- Se si preme il pulsante ◀◀ invece del pulsante ►OK, l'impostazione viene annullata e viene visualizzata la schermata precedente.

### 8 Premere il pulsante STOP (■) per uscire dalla schermata del menu.

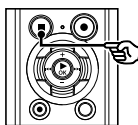

- Se viene visualizzata la schermata del menu durante la riproduzione o la registrazione, premere il pulsante MENU/SCENE per tornare alla schermata precedente senza interrompere la registrazione o la riproduzione.

#### NOTA

- Per le impostazioni di menu effettuate mentre il registratore vocale è in modalità di arresto, il registratore vocale chiude il menu e torna in modalità di arresto se non si esegue alcuna operazione per 3 minuti. In questo caso, la voce di impostazione selezionata non viene modificata.
- Per le impostazioni di menu effettuate durante la registrazione o la riproduzione, il registratore vocale chiude il menu se non si esegue alcuna operazione per 8 secondi.

## Funzionamento di base

### ■ **Voci di menu che possono essere impostate durante la registrazione**

- Liv. registr.
- Microfono Zoom
- Filtro Low Cut
- VCVA
- Retroillumin.
- LED

### ■ **Voci di menu che possono essere impostate durante la riproduzione**

- Proprietà
- Cancel. rumore\*1
- Bilanc. voce\*1
- Mod. riprod.
- Equalizzatore\*2
- Salto spazio
- Retroillumin.
- LED

\*1 Funzione attiva solo in modalità **[Registratore]**.

\*2 Funzione attiva solo in modalità **[Musica]**.

# Menu dei file [File]

## Estrazione delle parti di parlato di un file con conversazioni [Rileva voce]

Questa funzione estrae le parti di parlato di un file vocale o di un file creato con il registratore vocale.

Per ulteriori informazioni, vedere «**Estrazione delle sezioni delle parti di parlato di un file con conversazioni [Rileva voce]**» (☞ P. 72).

## Prevenzione della cancellazione accidentale dei file [Protezione]

La funzione di protezione dei file consente di proteggere file importanti in modo che non vengano cancellati per errore. Una volta protetto, un file non viene cancellato anche se si esegue l'operazione di cancellazione di tutti i file nella rispettiva cartella (☞ P. 47).

### 1 Selezionare il file che si desidera proteggere (☞ P. 22).

[Attivata]:

Il file è protetto.

[Disattivata]:

La protezione del file è annullata.

## Ordinamento dei file [Ordina per]

È possibile cambiare l'ordine di riproduzione dei file salvati in una cartella.

### 1 Premere il pulsante + o – per selezionare [Nome file], [Data crescente] o [Data decres.].

[Nome file]:

Ordina automaticamente i file in base al nome.

[Data crescente]:

Ordina automaticamente i file in base alla data (ora/data di registrazione), dal meno recente al più recente.

[Data decres.]:

Ordina automaticamente i file in base alla data (ora/data di registrazione), dal più recente al meno recente.

### 2 Premere il pulsante + o – per selezionare [Registratore] o [Musica].

[Registratore]:

Ordina tutti i file nella cartella [Registratore].

[Musica]:

Ordina tutti i file nella cartella [Musica].

#### NOTA

- Se si seleziona **[Nome file]**, i file vengono elencati per nome in base ai primi 20 caratteri di ciascun nome.

## Spostamento/copia dei file [Sposta/Copia]

I file salvati sulla memoria interna o su una scheda microSD possono essere spostati o copiati all'interno della memoria.

Per la procedura, vedere «**Spostamento/copia dei file [Sposta/copia]**» (☞ P. 74).

## Divisione dei file [Divisione file]

I file di grandi dimensioni o con tempi di registrazione lunghi possono essere suddivisi per semplificarne la gestione e la modifica.

Per la procedura, vedere «**Divisione dei file [Divisione file]**» (☞ P. 77).

## Cancellazione parziale dei file [Canc. Parziale]

E' possibile cancellare le parti non desiderate di un file.

Per la procedura, vedere «**Cancellazione parziale dei file [Canc. Parziale]**» (☞ P. 79).

## Ripulitura di un file [Ripulitura]

E' possibile tagliare la porzione desiderata di un file e quindi salvarlo di nuovo.

Per la procedura, vedere «**Ripulitura di un file [Ripulitura]**» (☞ P. 81).

 **Solo modello LS-P2**

## Aumento del volume complessivo di un file [Normaliz.]

Aumentare il volume generale finché il livello massimo di volume del file diventa il valore soglia per l'assenza di clipping (assenza di distorsioni), quindi salvarlo come nuovo file.

 **Solo modello LS-P2**

**1 Premere il pulsante + per selezionare [Avvia].**

### SUGGERIMENTO

- Dopo la modifica, al file viene attribuito il nome "Nome file\_1".

### NOTA

- E' possibile modificare solo i file in formato PCM memorizzati sul registratore vocale.
- L'effetto di normalizzazione non può essere raggiunto per file come quelli indicati di seguito.
  - File registrati originariamente ad un livello di volume alto.
  - File in cui sono registrati suoni alti improvvisi.
  - File che contengono molte variazioni di livelli di volume.

## Visualizzazione delle informazioni di file e cartelle [Proprietà]

E' possibile visualizzare le informazioni di un file o di una cartella da una schermata del menu.

---

### Informazioni dei file

---

#### 1 Premere il pulsante + o - per cambiare la schermata.

- Sono visualizzate le seguenti informazioni: [Nome], [Data], [Dimensione], [Bit rate]<sup>\*1</sup>, [Artista]<sup>\*2</sup> e [Album]<sup>\*2</sup>.
- \*1 Se si seleziona un file in formato PCM lineare, frequenza di campionamento e conteggio bit sono visualizzati nel campo [Bit rate].
- \*2 Se il file non contiene informazioni dei tag, sul display compare [ARTISTA\_SCONOSCIUTO] e [ALBUM\_SCONOSCIUTO].

---

### Informazioni delle cartelle

---

#### 1 Premete il pulsante + o - per cambiare la schermata.

- Sono visualizzate le seguenti informazioni: [Nome], [File] (il numero dei file) e [Cartella] (il numero di cartelle).
- La voce [Cartella] non è visualizzata in modalità [Registratore].
- Il numero di file visualizzato non comprende i file in formati non riconosciuti dal registratore vocale.

# Menu di registrazione [Registrazione]

## Selezione del livello di registrazione

### [Liv. registr.]

È possibile selezionare il livello (sensibilità) di registrazione a seconda delle esigenze.

#### [Alta]:

Sensibilità di registrazione più alta. Adatta per la registrazione di lezioni, conferenze in grandi ambienti e altre situazioni in cui la fonte sonora è distante o molto bassa.

#### [Media]:

Adatta per le registrazioni di discussioni o riunioni con poche persone.

#### [Bassa]:

Sensibilità più bassa, adatta per la dettatura.

#### [Manuale]:

Consente di impostare manualmente la sensibilità per la registrazione, scegliendo uno di 30 livelli.

#### [Automatico]:

Il livello di registrazione cambia automaticamente in base al volume del suono in ingresso. Adatto per la registrazione di qualsiasi suono.

## SUGGERIMENTO

- Per registrare chiaramente la voce di chi parla, impostare [Liv. registr.] su [Basso] e collocare il microfono incorporato del registratore vocale vicino alla bocca di chi parla (a una distanza compresa tra 5 e 10 cm).

## NOTA

- Quando [Liv. registr.] è impostato su [Alto], [Medio] o [Basso], il livello di registrazione viene regolato automaticamente, ma un audio in entrata troppo alto può generare rumore.

## Regolazione del livello di registrazione

- 1 Regolare il livello di registrazione premendo il pulsante ►►► o ◀◀◀ durante la registrazione o quando questa è in pausa.

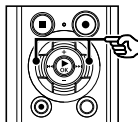

- Se si aumenta il valore di [Liv. registr.], il livello di registrazione aumenta e la posizione dell'indicatore del misuratore di livello viene ampliata.

## NOTA

- Se compare [OVER], l'audio registrato sarà distorto. Per evitare la visualizzazione del messaggio [OVER], regolare il livello di registrazione.

## Riduzione clipping [Limitatore]

Riduce automaticamente il clipping causato dall'ingresso di suoni eccessivamente alti durante la registrazione.

### [Musica]:

Selezionare questa impostazione per ottenere un volume sonoro chiaro. Questa impostazione è adatta per le registrazioni musicali.

### [Voce]:

Selezionare questa impostazione per equalizzare il volume del suono. Il suono può essere registrato a un volume preimpostato per produrre registrazioni equalizzate. Questa impostazione è adatta per registrazioni vocali.

### [Disattivata]:

Utilizzare questa posizione quando si regolano i livelli d'ingresso senza usare la funzione di correzione.

### NOTA

- Questa funzione è disponibile solo quando [Liv. registr.] è impostato su [Manuale] (P. 55).
- Se il suono in ingresso è troppo elevato, possono verificarsi rumori anche se si imposta [Musica] o [Voce]. In alcuni casi, l'indicatore luminoso **PEAK**, che indica un ingresso a volume troppo elevato, potrebbe non accendersi. Per ottenere delle registrazioni di buona qualità, si consiglia di eseguire prima dell'uso un test della funzione di registrazione e del volume.

## Impostazione della modalità di registrazione [Mod. registr.]

E' possibile assegnare la priorità alla qualità dell'audio o al tempo di registrazione. Selezionare la modalità di registrazione più adatta alle esigenze del caso.

### 1 Premere il pulsante + o – per selezionare il formato di registrazione.

#### [PCM]:

Si tratta di un formato audio non compresso utilizzato per CD musicali e simili.

#### [MP3]:

Si tratta di una modalità comune di compressione sonora. Le dimensioni del file in questo formato sono più piccole rispetto al formato PCM.

### 2 Premere il pulsante + o – per selezionare la velocità di registrazione.

#### Quando è selezionato [PCM]:

[96,0kHz/24bit]

[88,2kHz/24bit]

[48,0kHz/16bit]

[44,1kHz/16bit]

[44,1kHz mono]\*

#### Quando è selezionato [MP3]:

[320kbps]

[128kbps]

[64kbps mono]\*

\* Registrazione mono



## SUGGERIMENTO

- La qualità dell'audio aumenta quando aumenta il valore della velocità di registrazione.
- Se si imposta una velocità di registrazione più alta, la dimensione del file aumenta. Verificare di disporre di memoria sufficiente prima di eseguire la registrazione.
- Per registrare conferenze e presentazioni in modo chiaro, si consiglia di non impostare **[Mod. registr.]** su **[mono]**.

## NOTA

- Se l'opzione **[Mod. registr.]** è impostata su stereo, la registrazione con un microfono esterno mono avviene solo sul canale sinistro.

## Selezione della direzionalità del microfono [Microfono Zoom]

Il microfono incorporato del registratore vocale consente di effettuare registrazioni stereo con una direzionalità che spazia da una copertura molto ampia a una direzionalità estrema.

### 1 Premere il pulsante + o - per regolare la direzionalità del microfono stereo incorporato.

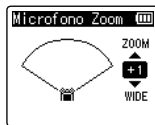
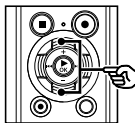

- Il pulsante + aumenta la direzionalità.
- Il pulsante - consente di eseguire registrazioni con una copertura stereo più ampia.
- La riduzione della direzionalità e l'ampliamento della gamma di rilevamento dell'audio fanno sì che la registrazione abbia un effetto più stereofonico.
- E' possibile specificare un valore compreso tra [-3] e [+6].

# Menu di registrazione [Registrazione]

## Funzione Microfono Zoom

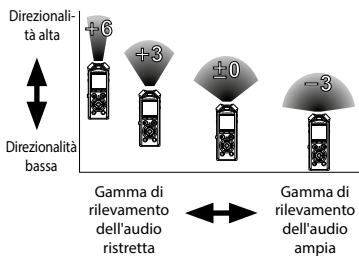

### NOTA

- La funzione **[Microfono Zoom]** è ottimizzata per l'uso con il microfono stereo incorporato del registratore. La normale registrazione potrebbe non essere più possibile se si utilizza un altro tipo di microfono o se si registra con un altro dispositivo utilizzando un cavo di collegamento.
- Se si utilizza la funzione **[Microfono Zoom]**, la batteria si esaurisce più rapidamente.

## Riduzione dei disturbi durante la registrazione [Filtro Low Cut]

La funzione Filtro Low Cut (taglio delle frequenze basse) consente di ridurre le interferenze sonore provocate da apparecchiature come condizionatori d'aria o da suoni con frequenze basse come quelli dei proiettori.

### [Attivata]:

Attiva il filtro Low Cut.

### [Disattivata]:

Disattiva il filtro Low Cut.

## Selezionare il sistema a tre microfoni [Selez. microf.]

E' possibile scegliere se il microfono centrale incorporato deve essere acceso o spento.

### ! Solo modello LS-P2

### [Microf cent on]:

Consente al microfono centrale incorporato di registrare in modalità tre microfoni.

### [Microf cent off]:

Non consente al microfono centrale incorporato di registrare solo con il microfono stereo incorporato.

## Funzione di registrazione con attivazione vocale [VCVA]

Quando viene avvertito un suono più alto rispetto al livello di attivazione vocale preimpostato, la funzione di registrazione con attivazione vocale (VCVA) avvia automaticamente la registrazione, per poi interromperla quando il volume diminuisce. Utilizzare questa funzione per omettere segmenti silenziosi non necessari durante la registrazione (ad esempio, il lunghi silenzi durante le conferenze) permette di risparmiare memoria.

### [Attivata]:

Abilita la funzione VCVA. E' possibile regolare il livello di attivazione vocale per VCVA.

### [Disattivata]:

Disabilita la funzione VCVA. Ripristina la registrazione standard.

## Regolazione del livello di attivazione vocale per la registrazione con attivazione vocale

### 1 Premere il tasto REC (●) per avviare la registrazione.

- Se il volume del suono è inferiore alla sensibilità di attivazione preimpostata, la registrazione viene messa in pausa dopo circa 1 secondo.

Sul display appare il messaggio lampeggiante [Standby]. L'indicatore luminoso di registrazione si illumina quando inizia la registrazione e lampeggia quando la registrazione è in pausa.

### 2 Premere il pulsante ►► o ◀◀ per regolare il livello di attivazione vocale.

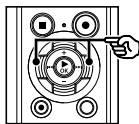

- a) Livello di attivazione vocale (spostare a destra/sinistra per impostare il livello)
  - b) Misuratore di livello (varia a seconda del volume di registrazione)
- E' possibile specificare un valore compreso tra [01] e [23].

## SUGGERIMENTO

- Aumentando il numero dell'impostazione, aumenta la sensibilità di attivazione VCVA, permettendo a suoni appena percettibili di attivare la registrazione.
- Regolare il livello di registrazione vocale VCVA in modo che si adatti alle condizioni di registrazione (in base ai livelli elevati di rumori circostanti o analoghi).
- Per evitare errori di registrazione, si consiglia di effettuare un test di registrazione preventivo al fine di regolare il livello di attivazione vocale.
- Per modificare il livello di registrazione (☞ P. 55) durante la registrazione VCVA in **[Manuale]**, premere il pulsante **F1**. Il registratore vocale passa alla modalità di regolazione del livello di registrazione. Premere di nuovo **F1** per tornare alla modalità di regolazione del livello di attivazione vocale.

## NOTA

- Durante l'utilizzo della funzione **[VCVA]**, non sono disponibili le seguenti funzioni:
  - **[Reg. V-Sync.]**
  - **[Con registr.]** (☞ P. 72)

## Funzione di registrazione con sincronizzazione vocale [Reg. V-Sync.]

Quando viene avvertito un suono che più alto rispetto al livello di sincronizzazione vocale preimpostato (livello di rilevamento), la funzione di registrazione con sincronizzazione vocale avvia automaticamente la registrazione, per poi interromperla quando il volume diminuisce. Quando si copia la musica da un altro dispositivo collegato al registratore vocale, utilizzare la funzione di registrazione con sincronizzazione vocale per rilevare gli intervalli di silenzio tra le tracce musicali e salvare ciascuna traccia come file separato.

**[1secondo], [2secondi], [3secondi], [5secondi]:**

Impostare il tempo di rilevamento. Se il livello di ingresso (livello di registrazione) è inferiore al livello preimpostato per un tempo superiore a quello di rilevamento, il registratore passa in modalità standby.

**[Disattivata]:**

La registrazione avviene normalmente.

## Regolazione del livello di sincronizzazione vocale per la registrazione

- 1 Premere il pulsante REC (●) per preparare la registrazione.**

- 2** Premere il pulsante ►►► o ◀◀◀ per regolare il livello di sincronizzazione vocale.

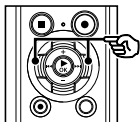

Livello di sincronizzazione vocale (spostare a destra/sinistra per impostare il livello)

- Per il livello di sincronizzazione vocale, è possibile specificare un valore compreso tra [01] e [23].
- Aumentando il numero dell'impostazione, aumenta la sensibilità di attivazione, permettendo a suoni appena percettibili di attivare la registrazione.

## SUGGERIMENTO

- Per modificare il livello di registrazione (☞ P. 55) durante la regolazione del livello di sincronizzazione vocale in [Manuale], premere il pulsante **F1**. Il registratore vocale passa alla modalità di regolazione del livello di registrazione. Premere di nuovo **F1** per tornare alla modalità di regolazione del livello di sincronizzazione vocale.

- 3** Premere di nuovo il pulsante **REC (●)**.

- Sul display appare il messaggio lampeggiante [Standby], e l'indicatore luminoso di registrazione lampeggia.
- Quando il livello di ingresso è superiore al livello di sincronizzazione vocale, la registrazione si avvia automaticamente.

## SUGGERIMENTO

- Se il suono in ingresso è inferiore al livello di sincronizzazione vocale per un tempo superiore a quello di rilevamento, il registratore termina automaticamente la registrazione e passa in modalità standby. Ogni volta che il registratore vocale entra in modalità standby, il file corrente viene chiuso. La registrazione continua in un nuovo file non appena viene rilevato il suono successivo.
- Premere il pulsante **STOP (■)** per terminare la sessione di registrazione con sincronizzazione vocale.

## NOTA

- Durante l'utilizzo della funzione [Reg. V-Sync.], non sono disponibili le seguenti funzioni:
  - [VCVA] (☞ P. 59)
  - [Con registr.] (☞ P. 72)

# Menu riproduzione [Riproduzione]

## Salto delle parti non vocali durante la riproduzione [Riprod. voce]

La funzione **[Riprod. voce]** consente di riprodurre solo le parti con parlato di un file registrato che contiene conversazioni.

### NOTA

- Le parti con parlato del file devono essere estratte preventivamente (☞ P. 72).
- La funzione **[Riprod. voce]** può essere usata solo in modalità **[Registratore]**.

### [Attivata]:

Salta automaticamente le parti non vocali del file e riproduce solo le parti con parlato.

### [Disattivata]:

La funzione di riproduzione vocale viene disattivata.

## Riduzione dei rumori durante la riproduzione [Cancel. rumore]

Utilizzare la funzione **[Cancel. rumore]** per ridurre i disturbi quando è difficile comprendere una voce registrata.

### [Alta][Bassa]:

Riduce i rumori circostanti, generando una qualità sonora migliore della riproduzione.

### [Disattivata]:

La funzione di riduzione dei rumori viene disattivata.

### NOTA

- **[Cancel. rumore]** può essere usata solo in modalità **[Registratore]**.
- Se si utilizza la funzione **[Cancel. rumore]**, la batteria si esaurisce più rapidamente.

## Regolazione delle parti con volume basso durante la riproduzione [Bilanc. voce]

Taglia le componenti a bassa e altra frequenza e compensa durante la riproduzione le parti con volume basso. Utilizzare per rendere alto e nitido l'audio delle parti di conversazioni più basse.

### [Attivata]:

Regola le parti con volume basso dei file audio durante la riproduzione, aumentandone il volume.

### [Disattivata]:

La funzione di bilanciamento della voce viene disattivata.

### NOTA

- La funzione **[Bilanc. voce]** può essere usata solo in modalità **[Registratore]**.
- Se si utilizza la funzione **[Bilanc. voce]**, la batteria si esaurisce più rapidamente.

## Selezione delle modalità di riproduzione [Mod. riprod.]

Sono disponibili diverse modalità di riproduzione a seconda dei diversi stili di ascolto.

- 1 Premere il pulsante + o – per selezionare [Registratore] o [Musica].**

---

### Se si seleziona [Registratore]:

- 2 Premere il pulsante + o – per selezionare [File] o [Cartella].**

#### [File]:

Interrompe la riproduzione dopo che il file corrente è stato riprodotto.

#### [Cartella]:

Riproduce consecutivamente tutti i file nella cartella corrente, interrompendo la riproduzione al termine dell'ultimo file presente nella cartella.

---

### Se si seleziona [Musica]:

- 2 Premere il pulsante + o – per selezionare [Play Area], [Ripetizione] o [Casuale].**

#### [Play Area]:

Consente di specificare un intervallo di file da riprodurre.

#### [Ripetizione]:

Consente di ripetere la riproduzione dell'intervallo impostato.

#### [Casuale]:

Consente di riprodurre i file dell'intervallo impostato in maniera casuale.

### 3 Premere il pulsante + o – per selezionare un'impostazione.

#### Se si seleziona [Play Area]:

[File], [Cartella], [Tutti]:

Specifica l'intervallo di file da riprodurre.

#### Se si seleziona [Ripetizione] o [Casuale]:

[Attivata]:

I file nell'intervallo di riproduzione specificato sono riprodotti in maniera ripetuta o casuale.

[Disattivata]:

Annulla la riproduzione ripetuta o casuale.

#### NOTA

- Se si imposta [Play Area] su [File], [Fine] lampeggia sul display per 2 secondi dopo che è stato riprodotto l'ultimo file nella cartella, quindi la riproduzione si ferma in corrispondenza della posizione iniziale dell'ultimo file.
- Se si imposta [Play Area] su [Cartella], [Fine] lampeggia sul display per 2 secondi dopo che è stato riprodotto l'ultimo file nella cartella, quindi la riproduzione si ferma in corrispondenza della posizione iniziale del primo file nella cartella.
- Se si imposta [Play Area] su [Tutti], dopo che è stato riprodotto l'ultimo file nella cartella, viene riprodotto il primo file della cartella successiva. Quando la riproduzione raggiunge la fine dell'ultimo file nel registratore vocale, [Fine] lampeggia sul display per 2 secondi, quindi la riproduzione si ferma in corrispondenza della posizione iniziale del primo file nel registratore vocale.

## Modifica della qualità sonora della musica [Equalizzatore]

Le impostazioni dell'equalizzatore del registratore vocale possono essere modificate per cambiare la qualità sonora della musica.

#### Se si seleziona [Personale]:

### 1 Premere il pulsante ►►.

### 2 Premere i pulsanti ►►| o |◀◀ per selezionare una banda di frequenza.

- E' possibile selezionare diversi livelli per le bande di frequenza [60 Hz], [250 Hz], [1 kHz], [4 kHz] e [12 kHz].

### 3 Premere il pulsante + o – per impostare un livello.

- E' possibile selezionare valori compresi tra [-6] e [+6], in incrementi di 1 dB.
- Aumentando l'impostazione del livello, si enfatizza la banda di frequenza corrispondente.
- Per modificare un'altra banda di frequenza, ripetere i passi 2 e 3.

#### NOTA

- La funzione [Equalizzatore] può essere usata solo in modalità [Musica].



## Impostazione dello spazio da saltare [Salto spazio]

La funzione **[Salto spazio]** consente di saltare avanti (salto avanti) o indietro (salto indietro) in un file durante la riproduzione. E' utile per spostare la posizione di riproduzione o ripetere un segmento di breve durata.

### 1 Premere il pulsante + o - per selezionare [Salto avanti] o [Salto indietro].

#### [Salto avanti]:

La riproduzione viene avviata dopo che la posizione viene spostata avanti in base alla quantità di tempo impostata.

#### [Salto indietro]:

La riproduzione viene avviata dopo che la posizione viene spostata indietro in base alla quantità di tempo impostata.

### 2 Premere il pulsante + o - per selezionare un'impostazione.

#### Se si seleziona [Salto avanti]:

[Salta un file], [Salta 10sec.], [Salta 30sec.], [Salta 1 min.], [Salta 5min.], [Salta 10min.]

#### Se si seleziona [Salto indietro]:

[Salta un file], [Salta 1sec.] a [Salta 3sec.], [Salta 5sec.], [Salta 10sec.], [Salta 30sec.], [Salta 1min.], [Salta 5min.]

## NOTA

- Se si eseguono operazioni di salto avanti/indietro in uno spazio che contiene un contrassegno di indice o temporaneo o la posizione iniziale di un file, il salto si fermerà in corrispondenza del contrassegno o della posizione iniziale.

## Riproduzione con salto avanti/indietro

### 1 Premere il pulsante ►OK per avviare la riproduzione.

### 2 Premere il pulsante ►► o ◀◀ durante la riproduzione.

- La riproduzione viene avviata dopo il salto avanti o indietro in base alla quantità di tempo impostata.

# Menu LCD/Suono [LCD/Suono]

4

Menu LCD/Suono [LCD/Suono]

## Impostazione della retroilluminazione [Retroillumin.]

La retroilluminazione del display si attiva per un periodo di tempo predefinito quando si preme un pulsante.

[5secondi], [10secondi], [30secondi], [1minuto]:

Impostare il periodo di tempo in cui la retroilluminazione rimane accesa.

[Disattivata]:

Disattiva la retroilluminazione.

## Regolazione del contrasto [Contrasto]

E' possibile regolare il contrasto del display su 12 livelli.

- E' possibile specificare un valore compreso tra [01] e [12].

## Impostazione dell'indicatore luminoso LED [LED]

E' possibile impostare l'indicatore luminoso LED in modo che non si accenda.

[Attivata]:

L'indicatore luminoso LED si accende.

[Disattivata]:

L'indicatore luminoso LED non si accende.

### SUGGERIMENTO

- Anche se [LED] è impostato su [Disattivata], l'indicatore luminoso LED lampeggia mentre i file vengono trasferiti tra il registratore vocale e il PC.

## Attivazione/disattivazione dei segnali acustici [Beep]

Il registratore vocale emette un segnale acustico quando si premono i pulsanti o quando si esegue un'operazione errata. Si può scegliere se evitare che il registratore vocale emetta questi segnali acustici.

[Attivata]:

Segnali acustici attivati.

[Disattivata]:

Segnali acustici disattivati.

## Modifica della lingua della schermata [Lingua(Lang)]

E' possibile selezionare la lingua visualizzata nelle schermate del registratore vocale.

- [Čeština], [Dansk], [Deutsch], [English], [Español], [Français], [Italiano], [Nederlands], [Polski], [Русский], [Svenska], [繁體中文].

### SUGGERIMENTO

- Le lingue disponibili dipendono dalla località in cui è stato acquistato il registratore.

## Impostazione della guida vocale [Guida vocale]

Questa funzione offre indicazioni vocali sulle condizioni di funzionamento del registratore. Per la procedura, vedere «**Impostazione della guida vocale [Guida vocale]**» (P. 83).

 **Solo modello LS-P2**

## Riproduzione automatica dell'inizio dei file [Riprod. Intro]

Ogni volta che si seleziona un file nella schermata con l'elenco dei file, il registratore vocale può riprodurre automaticamente un paio di secondi dell'inizio del file. Questa funzione è utile per cercare un file perché consente di verificare il contenuto dei file.

 **Solo modello LS-P2**

**[3secondi], [5secondi], [10secondi]:**

Ogni volta che si seleziona un file, la parte iniziale viene riprodotta automaticamente.

**[Disattivata]:**

Disattiva **[Riprod. Intro]**.

## Selezione dell'uscita audio dell'altoparlante [Altoparlante]

E' possibile attivare o disattivare l'altoparlante incorporato quando non è collegato l'auricolare.

Quando è impostato su **[Disattivata]**, l'audio non viene emesso dall'altoparlante incorporato anche se l'auricolare non è collegato. Utilizzare questa impostazione per evitare il possibile imbarazzo sui mezzi pubblici.

**[Attivata]:**

L'audio del registratore vocale viene emesso dall'auricolare se questo è collegato oppure dall'altoparlante incorporato se l'auricolare non è collegato.

**[Disattivata]:**

L'audio del registratore vocale non viene emesso dall'altoparlante incorporato anche se l'auricolare non è collegato.

# Menu del dispositivo [Dispositivo]

## Selezione del supporto di registrazione [Selez. memoria]

Se nel registratore vocale è stata inserita una scheda microSD, si può scegliere se registrare sulla memoria interna o sulla scheda microSD (cfr P. 17).

### [Memoria intern]:

La registrazione viene eseguita nella memoria interna del registratore vocale.

### [Scheda microSD]:

La registrazione viene eseguita sulla scheda microSD.

## Impostazione della modalità di risparmio energetico [Risparm. ener.]

Il registratore vocale si spegne automaticamente se, dopo essere stato acceso, rimane in stato di arresto per un periodo di tempo preimpostato.

### [5minuti], [10minuti], [30minuti], [1ora]:

Selezionare il periodo di tempo desiderato.

### [Disattivata]:

Disattiva la modalità di risparmio energetico. Se si lascia acceso il registratore vocale, la batteria si scarica rapidamente.

## Impostazione della batteria in uso [Batteria]

Impostare il tipo di batteria corrispondente a quella in uso.

### [Ni-MH]:

Selezionare questa impostazione quando si utilizza una batteria ricaricabile Olympus Ni-MH (modello BR404).

### [Alcaline]:

Selezionare questa impostazione quando si utilizza una batteria a secco alcalina.

## Impostazione di data e ora

### [Ora e data]

Se si imposta la data e l'ora, è possibile controllare quando è stato registrato file nelle informazioni accessibili dal menu [Proprietà].

- 1 Premere il pulsante ►►► o ◀◀◀ per selezionare l'impostazione desiderata.**

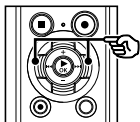

- 2 Premere il pulsante + o - per modificare il numero.**

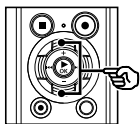

- Per cambiare l'impostazione di un'altra voce, premere il pulsante ►►► o ◀◀◀ per spostare il cursore lampeggiante, quindi premere il pulsante + o - per cambiare il numero.

- 3 Premere il pulsante ► OK per finalizzare l'impostazione.**

## SUGGERIMENTO

- Quando si impostano le ore o i minuti, il display cambia visualizzando il formato AM/PM o 24 ore ogni volta che si preme il pulsante **F2**.

### Esempio: 10:38 PM

10:38 PM  
(formato predefinito) ↔ 22.38

- Quando si impostano anno, mese e giorno, l'ordine di visualizzazione cambia ogni volta che si preme il pulsante **F2**.

### Esempio: 24 marzo 2015

3M 24G 2015A  
(formato predefinito)

24G 3M 2015A

2015A 3M 24G

## NOTA

- Se la batteria viene rimossa dal registratore vocale, la schermata [Ora e data] viene visualizzata automaticamente all'accensione del registratore.
- Anche se non si utilizza il registratore vocale per molto tempo, occorre specificare di nuovo data e ora se la batteria si scarica del tutto.

## Collegamento di un dispositivo Bluetooth [Bluetooth]

Questa funzione è compatibile con Bluetooth Ver. 2.1+EDR e consente di connettere il registratore vocale a un dispositivo compatibile con lo stesso standard.

Per i dettagli, vedere «**Prima di utilizzare la funzione Bluetooth**» (P. 89).

### Solo modello LS-P2

## Impostazione della connessione USB [Impostaz. USB]

L'impostazione **[PC]** consente di connettere il registratore vocale a un PC per trasferire i file. L'impostazione **[Alimentatore]** consente di connettere il registratore vocale a un alimentatore con connessione USB (modello A514; opzionale) o a un PC per caricare la batteria ricaricabile. E' possibile modificare l'impostazione USB class in base alle necessità mediante le diverse applicazioni USB.

Per la procedura, vedere «**Impostazione della connessione USB [Impostaz. USB]**» (P. 85).

## Ripristino delle impostazioni predefinite [Reset]

La funzione **[Reset]** consente di ripristinare le impostazioni delle funzioni del registratore vocale al loro stato iniziale (predefinito durante la fabbricazione). Le impostazioni per orologio e numero dei file rimangono le stesse.

### **1** Premere il pulsante + per selezionare **[Avvia]**.

#### **Registrazione:**

Liv. registr.: Manuale  
Limitatore: Musica  
Mod. registr.: PCM: 44,1kHz/16bit  
Microfono Zoom: Disattivata  
Filtro Low Cut: Disattivata  
Selez. microf.<sup>3</sup>: Microf cent On  
VCVA: Disattivata  
Reg. V-sync: Disattivata  
Prog. registr.: Disattivata

#### **Riproduzione:**

Riprod. voce<sup>1</sup>: Disattivata  
Cance. rumore<sup>2</sup>: Disattivata  
Bilanc. voce<sup>1</sup>: Disattivata  
Mod. riprod.:  
Registrazione:  
Play Area / File  
Musica:  
Play Area / Cartella  
Ripetizione / Disattivata  
Casuale / Disattivata  
Equalizzatore<sup>2</sup>: Disattivata  
Salto spazio:  
Salto avanti: Salta un file  
Salto indietro: Salta un file

## LCD/Suono:

Retroillumin.: 10 sec.  
Contrasto: Livello 06  
LED: Attivata  
Beep: Attivata  
Lingua: Inglese  
Guida vocale<sup>3</sup>:  
    Acceso/Spento: Attivata  
    Velocità: 3  
    Volume: 3  
Riprod. Intro<sup>3</sup>: Disattivata  
Altoparlante: Attivata

## Dispositivo:

Selez. memoria: Memoria interna  
Risparm. ener.: 10 min.  
Batteria: Ni-MH  
Impostazioni USB:  
    USB Connect: PC  
    USB Class: Storage Class

\*1 Funzione attiva solo in modalità  
[Registratore].

\*2 Funzione attiva solo in modalità  
[Musica].

\*3 Solo modello LS-P2

## Formattazione di un supporto di registrazione [Formattazione]

Se si formatta un supporto di registrazione, tutti i file al suo interno verranno cancellati. Assicurarsi di trasferire tutti i file importanti su un PC prima di eseguire la formattazione. Per la procedura, vedere «**Formattazione di un supporto di registrazione [Formattazione]**» (☞ P. 87).

## Verifica delle informazioni del supporto di registrazione [Info memoria]

E' possibile visualizzare una schermata del menu con la capacità e lo spazio di memoria disponibile del supporto di memoria utilizzato per la registrazione.

### NOTA

- Una parte della memoria viene utilizzata come area di gestione. Per questo motivo la reale memoria disponibile è sempre leggermente minore di quella massima teorica indicata sul supporto di memoria.

## Verifica delle informazioni del registratore vocale [Info sistema]

E' possibile visualizzare una schermata del menu con le informazioni del registratore vocale.

- Visualizza le informazioni di sistema del registratore vocale, per esempio [Modello], [Versione] (versione sistema) e [Matricola].

# Estrazione delle parti di parlato di un file con conversazioni [Rileva voce]

Questa funzione estrae le parti di parlato di un file vocale o di un file creato con il registratore vocale.

## NOTA

- La funzione [Rileva voce] può essere utilizzata solo in modalità [Registratore].
- Per estrarre le sezioni di parlato dai file salvati, selezionare preventivamente una cartella da [A] a [E] nella cartella [Registratore].

4

Estrazione delle parti di parlato di un file con conversazioni [Rileva voce]

- 1 Premere il pulsante **MENU/SCENE** mentre il registratore è in modalità di arresto.
- 2 Premere il pulsante ► **OK** per spostare il cursore nell'elenco delle voci di impostazione.
- 3 Premere il pulsante ► **OK**.
- 4 Premere il pulsante + o - per selezionare [Selezione file] o [Con registr.].

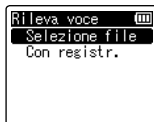
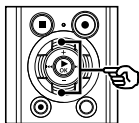

### [Selezione file]:

Selezionare un file per il quale estrarre la sezione di parlato.

### [Con registr.]:

Estrarre la sezione di parlato durante la registrazione.

- 5 Premere il pulsante ► **OK** per passare alla rispettiva impostazione.

### Se si seleziona [Selezione file]

- 1 Premere il pulsante + o - per selezionare il file in cui si vuole rilevare la voce.

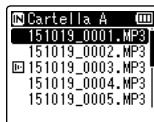

- 2 Premere il pulsante ► **OK**.
- L'avanzamento dell'operazione viene visualizzato come percentuale nel display.
  - Al termine del processo, compare il messaggio [Rilevamento voce completato].



# Estrazione delle parti di parlato di un file con conversazioni [Rileva voce]

## Se si seleziona [Con registr.]

- 1 Premere il pulsante + o - per selezionare [Attivata] o [Disattivata].



### [Attivata]:

Estrae la sezione di parlato durante la registrazione.

### [Disattivata]:

Ripristina la registrazione standard.

- 2 Premere il pulsante ►OK.
- Al termine del processo, compare il messaggio [Impostazione effettuata].

## 6 Premere il pulsante STOP (■) per uscire dalla schermata del menu.

### SUGGERIMENTO

- Al termine dell'estrazione della sezione di parlato, l'elemento [Riprod. voce] in [Riproduzione] diventa [Attivata] (☞ P. 62).

### NOTA

- Se si seleziona una cartella che non contiene file, viene visualizzato [Nessun file]. E' necessario selezionare una cartella contenente un file per poter eseguire il processo.
- La parte di parlato potrebbe non venire estratta correttamente da un file che non contiene conversazioni, ad esempio nel caso di performance musicali.
- Se il volume della voce è molto basso durante la registrazione (il misuratore di livello è pari a -12 dB o meno) anche a causa dei rumori circostanti, la sezione del parlato potrebbe non venire estratta correttamente.
- Il tempo richiesto per l'estrazione aumenta in proporzione alla dimensione del file registrato. Prima dell'elaborazione, caricare la batteria per essere sicuri che non si scarichi prima del termine del processo.
- Se si utilizza la funzione [Con registr.], la batteria si esaurisce più rapidamente.
- La funzione [Con registr.] è disponibile solo quando [Rec Mode] è impostato su [MP3] (☞ P. 56).
- La funzione seguente non è disponibile se si utilizza l'opzione [Con registr.]:
  - [VCVA] (☞ P. 59)
  - [Reg. V-Sync.] (☞ P. 60)

# Spostamento/copia dei file [Sposta/copia]

I file salvati sulla memoria interna o su una scheda microSD possono essere spostati o copiati all'interno della memoria.

4

Spostamento/copia dei file [Sposta/copia]

- 1** Prima di eseguire l'operazione di spostamento o di copia, selezionare la cartella che contiene il file da spostare o copiare (P. 22).
- 2** Premere il pulsante MENU/SCENE mentre il registratore è in modalità di arresto.
- 3** Premere il pulsante ► OK per spostare il cursore nell'elenco delle voci di impostazione.
- 4** Premere il pulsante + o – per selezionare [Sposta/Copia].
- 5** Premere il pulsante ► OK.
- 6** Premere il pulsante + o – per selezionare il metodo di spostamento o copia dei file.

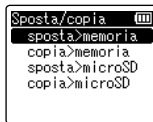
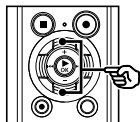

**[sposta>memoria]:**  
Sposta uno o più file salvati dalla memoria interna o dalla microSD inserita a un'altra cartella all'interno della memoria interna.

**[copia>memoria]:**  
Copia uno o più file salvati dalla memoria interna o dalla microSD inserita a un'altra cartella all'interno della memoria interna.

**[sposta>microSD]:**  
Sposta uno o più file salvati dalla memoria interna o dalla microSD inserita a un'altra cartella all'interno della scheda microSD.

**[copia>microSD]:**  
Copia uno o più file salvati dalla memoria interna o dalla microSD inserita a un'altra cartella all'interno della scheda microSD.

- 7** Premere il pulsante ► OK.
- 8** Premere il pulsante + o – per selezionare il numero di file da spostare o copiare.

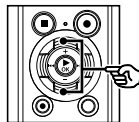

- [1 file]:**  
Seleziona solo il file specificato.
- [file selezion.]:**  
Seleziona più file.
- [tutti i file]:**  
Seleziona tutti i file nella cartella.

# Spostamento/copia dei file [Sposta/copia]

- 9** Premere il pulsante ►OK per passare alla successiva impostazione.

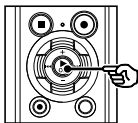

## Se si seleziona [1 file]

- ① Premere il pulsante + o – per selezionare il file da spostare o copiare, quindi premere il pulsante ►OK.

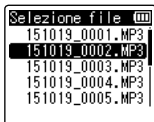

## Se si seleziona [file selezion.]

- ① Premere il pulsante + o – per selezionare un file da spostare o copiare, quindi premere il pulsante ►OK.



### SUGGERIMENTO

- Per deselectionare un file scelto in precedenza, selezionarlo e premere nuovamente il pulsante ►OK.

- ② Ripetere il passo ① per selezionare i file da spostare o copiare, quindi premere il pulsante **F2**.

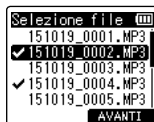

## Se si seleziona [tutti i file]

Tutti i file nella cartella corrente vengono selezionati automaticamente, quindi viene visualizzata la schermata [Cart. da spos.].

- 10** Premere il pulsante + o –, ►► o ◀◀ per selezionare la cartella di destinazione per i file da spostare o copiare.

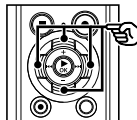

### SUGGERIMENTO

- I file non possono essere spostati o copiati direttamente nella cartella [Registratore]. Premere il pulsante ►► o ◀◀ per selezionare una cartella da [a] a [E] nella cartella [Registratore].

## 11 Premere il pulsante F2.

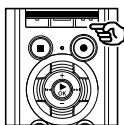

- L'avanzamento dell'operazione viene visualizzato come percentuale nel display.
- Al termine del processo, compare **[Spostamento file terminato]** o **[Copia dei file terminata]**.

### SUGGERIMENTO

- I file protetti (☞ P. 52) continuano ad essere protetti dopo essere stati spostati o copiati.

### NOTA

- I file non possono essere spostati o copiati se la memoria rimanente non è sufficiente.
- I file non possono essere spostati o copiati se ci sono più di 200 file.
- Per evitare di danneggiare i dati, non rimuovere mai la batteria mentre si sposta o copia un file.
- I file non possono essere spostati o copiati nella stessa cartella.
- Se si annulla un processo di spostamento o copia dei file prima che venga completato, i file già spostati o copiati verranno inseriti nella nuova destinazione, mentre gli altri no.

# Divisione dei file [Divisione file]

I file di grandi dimensioni o con tempi di registrazione lunghi possono essere suddivisi per semplificarne la gestione e la modifica.

## NOTA

- E' possibile dividere solo i file in formato MP3 e PCM memorizzati sul registratore vocale.

- 1** Prima di eseguire l'operazione di divisione del file, selezionare la cartella che contiene il file da dividere (☞ P. 22).
- 2** Premere il pulsante **MENU/SCENE** mentre il registratore è in modalità di arresto.
- 3** Premere il pulsante **►OK** per spostare il cursore nell'elenco delle voci di impostazione.
- 4** Premere il pulsante **+ o -** per selezionare **[Divisione file]**.
- 5** Premere il pulsante **►OK**.
- 6** Premere il pulsante **►OK** e riprodurre il file dal punto in cui si desidera dividerlo (☞ P. 36).

## SUGGERIMENTO

- E' utile inserire preventivamente un contrassegno di indice o temporaneo in corrispondenza del punto di divisione (☞ P. 45).

- 7** Premere il pulsante **F2** in corrispondenza del punto di divisione desiderato.

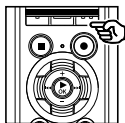

- 8** Premere il pulsante **+** per selezionare **[Avvia]**.

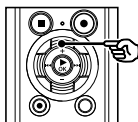

- 9** Premere il pulsante **►OK**.

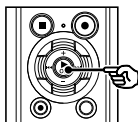

- 10** Premere il pulsante **STOP (■)** per uscire dalla schermata del menu.

- Sul display compare **[Divisione!]** e viene avviato il processo di divisione. Al termine del processo, compare il messaggio **[Divisione file terminata]**.

## SUGGERIMENTO

- Dopo la divisione, i nomi dei file diventano «**Nome file\_1**» per la prima metà e «**Nome file\_2**» per la seconda metà.

## NOTA

- L'operazione [**Divisione file**] può essere eseguita solo quando è visualizzato l'elenco dei file.
- I file non possono essere divisi se ce ne sono più di 200 nella cartella.
- I file protetti non possono essere divisi (☞ P. 52).
- Potrebbe non essere possibile dividere alcuni file MP3 o PCM con un tempo di registrazione molto breve.
- Per evitare di danneggiare i dati, non rimuovere mai la batteria mentre si divide un file.

# Cancellazione parziale dei file [Canc. parziale]

E' possibile cancellare le parti non desiderate di un file.

## NOTA

- E' possibile cancellare solo i file in formato PCM memorizzati sul registratore vocale.

- 1** Prima di eseguire l'operazione di cancellazione del file, selezionare la cartella che contiene il file da cancellare (☞ P. 22).
- 2** Premere il pulsante **MENU/SCENE** mentre il registratore è in modalità di arresto.
- 3** Premere il pulsante **► OK** per spostare il cursore nell'elenco delle voci di impostazione.
- 4** Premere il pulsante **+ o -** per selezionare **[Canc. Parziale]**.
- 5** Premere il pulsante **► OK**.
- 6** Premere il pulsante **► OK** e riprodurre il file dal punto di cancellazione desiderato (☞ P. 36).
  - E' possibile modificare la velocità di riproduzione (☞ P. 41) e avanzare o riavvolgere l'audio (☞ P. 37).

- 7** Premere il pulsante **F2** in corrispondenza del punto iniziale di cancellazione parziale.

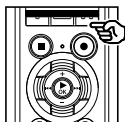

## SUGGERIMENTO

- La riproduzione continua mentre è impostata la posizione **[Avvia]** e come con la riproduzione normale, è possibile effettuare la modifica della velocità di riproduzione e l'avanzamento rapido/riavvolgimento, nonché avanzare rapidamente fino alla posizione **[Fine]**.
- Se si raggiunge la fine del file senza che la posizione **[Fine]** sia impostata, quella posizione diventa la posizione finale di cancellazione.
- E' utile inserire preventivamente un contrassegno di indice o temporaneo in corrispondenza del punto iniziale e del punto finale (☞ P. 45).

- 8** Premere di nuovo il pulsante **F2** in corrispondenza della posizione in cui si vuole terminare la cancellazione parziale.

# Cancellazione parziale dei file [Canc. parziale]

- 9** Premere il pulsante + per selezionare [Avvia].

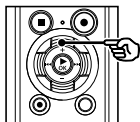

- 10** Premere il pulsante ► OK.

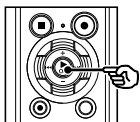

- Sul display compare [Cancellazione parziale!] e viene avviato il processo di cancellazione. Al termine del processo, compare il messaggio [Cancel. parz. completata].

- 11** Premere il pulsante STOP (■) per uscire dalla schermata del menu.

## NOTA

- Non è possibile ripristinare i file cancellati, pertanto occorre fare molta attenzione prima di cancellare un file.
- I file protetti e quelli di sola lettura non possono essere cancellati (cfr. P. 52).
- Prima di cancellare un file o una cartella, caricare o sostituire la batteria per essere sicuri che non si scarichi prima del termine del processo. Il completamento del processo di cancellazione può richiedere anche 10 secondi. Per evitare il rischio di danneggiare i dati, non tentare mai di effettuare le seguenti operazioni prima del termine della cancellazione:
  - ① Disconnessione dell'alimentatore
  - ② Rimozione della batteria
  - ③ Rimozione della scheda microSD (se il supporto di registrazione è stato impostato su [Scheda microSD]).



# Ripulitura di un file [Ripulitura]

E' possibile tagliare la porzione desiderata di un file e quindi salvarlo di nuovo.

**Solo modello LS-P2**

## NOTA

- E' possibile ripulire solo i file in formato PCM memorizzati sul registratore vocale.

**1** Prima di eseguire l'operazione di ripulitura del file, selezionare la cartella che contiene il file da ripulire (☞ P. 22).

**2** Premere il pulsante **MENU/SCENE** mentre il registratore è in modalità di arresto.

**3** Premere il pulsante **► OK** per spostare il cursore nell'elenco delle voci di impostazione.

**4** Premere il pulsante **+ o -** per selezionare **[Ripulitura]**.

**5** Premere il pulsante **► OK**.

**6** Premere il pulsante **► OK** e riprodurre il file dal punto di ripulitura desiderato (☞ P. 36).

- E' possibile modificare la velocità di riproduzione (☞ P. 41) e avanzare o riavvolgere l'audio (☞ P. 37).

**7** Premere il pulsante **F2** in corrispondenza della posizione in cui si vuole iniziare la ripulitura.



## SUGGERIMENTO

- La riproduzione continua mentre è impostata la posizione **[Avvia]** e come con la riproduzione normale, è possibile effettuare la modifica della velocità di riproduzione e l'avanzamento rapido/riavvolgimento, nonché avanzare rapidamente fino alla posizione **[Fine]**.
- Se si raggiunge la fine del file senza che la posizione **[Fine]** sia impostata, quella posizione diventa la posizione finale di ripulitura.
- E' utile inserire preventivamente un contrassegno di indice o temporaneo in corrispondenza del punto iniziale e del punto finale (☞ P. 45).

**8** Premere di nuovo il pulsante **F2** in corrispondenza della posizione in cui si vuole terminare la ripulitura.

# Ripulitura di un file [Ripulitura]

- 9** Premere il pulsante + per selezionare [Avvia].

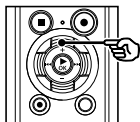

- 10** Premere il pulsante ► OK.

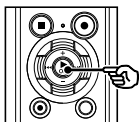

- Sul display compare [Ripulitura!] e viene avviato il processo di divisione. Al termine del processo, compare il messaggio [Ripulitura completata].

- 11** Premere il pulsante STOP (■) per uscire dalla schermata del menu.

## NOTA

- Se un file ha un tempo di registrazione estremamente corto, non può essere ripulito neanche se è un file PCM.
- I file protetti e quelli di sola lettura non possono essere ripuliti (☞ P. 52).
- Prima di ripulire un file o una cartella, caricare o sostituire la batteria per essere sicuri che non si scarichi prima del termine del processo. Il completamento del processo di ripulitura può richiedere anche 10 secondi. Per evitare il rischio di danneggiare i dati, non tentare mai di effettuare le seguenti operazioni prima del termine della ripulitura:
  - ① Disconnessione dell'alimentatore
  - ② Rimozione della batteria
  - ③ Rimozione della scheda microSD (se il supporto di registrazione è stato impostato su [Scheda microSD]).

# Impostazione della guida vocale [Guida vocale]

Questa funzione offre indicazioni vocali sulle condizioni di funzionamento del registratore. È possibile attivare/disattivare la guida vocale, la velocità e il volume.

## Solo modello LS-P2

- 1** Premere il pulsante **MENU/SCENE** mentre il registratore è in modalità di arresto.
- 2** Premere il pulsante **+ o -** per selezionare la scheda **[LCD/Suono]**.
- 3** Premere il pulsante **►OK** per spostare il cursore nell'elenco delle voci di impostazione.
- 4** Premere il pulsante **+ o -** per selezionare **[Guida vocale]**.
- 5** Premere il pulsante **►OK**.
- 6** Premere il pulsante **+ o -** per selezionare **[Acceso/Spento]**, **[Velocità]** o **[Volume]**.

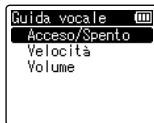
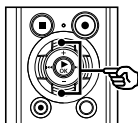

### **[Acceso/Spento]:**

Attiva o disattiva la guida vocale.

### **[Velocità]:**

Imposta la velocità della guida vocale.

### **[Volume]:**

Imposta il volume della guida vocale.

- 7** Premere il pulsante **►OK** per passare alla rispettiva impostazione.

### **Se si seleziona [Acceso/Spento]:**

- 1** Premere il pulsante **+ o -** per selezionare **[Attivata]** o **[Disattivata]**.



### **[Attivata]:**

La guida vocale viene attivata.

### **[Disattivata]:**

La guida vocale viene disattivata.

- 2** Premere il pulsante **►OK** per uscire dalla schermata di selezione.

### **Se si seleziona [Velocità]:**

- 1** Premere il pulsante **+ o -** per selezionare la velocità della voce.

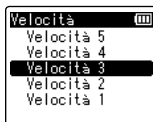

### Da **[Velocità 1]** a **[Velocità 5]:**

Più è alto il numero, maggiore sarà la velocità.

- 2** Premere il pulsante **►OK** per uscire dalla schermata di selezione.

# Impostazione della guida vocale [Guida vocale]

## Se si seleziona [Volume]:

- 1 Premere il pulsante + o - per selezionare il volume della voce.

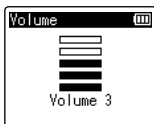

Da [Volume 1] a [Volume 5]:

Più è alto il numero, maggiore sarà il volume del segnale acustico.

- 2 Premere il pulsante ►OK per uscire dalla schermata di selezione.

## 8 Premere il pulsante STOP (■) per uscire dalla schermata del menu.

### NOTA

- Durante la riproduzione di un file, l'impostazione [Velocità] di [Guida vocale] è disattivata.

# Impostazione della connessione USB

## [Impostaz. USB]

L'impostazione **[PC]** consente di connettere il registratore vocale al PC per trasferire i file. L'impostazione **[Alimentatore]** consente di connettere il registratore vocale a un alimentatore con connessione USB (modello A514; opzionale) o a un PC per caricare la batteria ricaricabile. E' possibile modificare l'impostazione USB class in base alle necessità mediante le diverse applicazioni USB.

**1** Premere il pulsante **MENU/ SCENE** mentre il registratore è in modalità di arresto.

**2** Premere il pulsante **+ o -** per selezionare la scheda **[Dispositivo]**.

**3** Premere il pulsante **► OK** per spostare il cursore nell'elenco delle voci di impostazione.

**4** Premere il pulsante **+ o -** per selezionare **[Impostaz. USB]**.

**5** Premere il pulsante **► OK**.

**6** Premere il pulsante **+ o -** per selezionare **[USB Connect]** o **[USB Class]**.

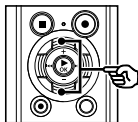

**[USB Connect]:**

Utilizzata per impostare la connessione a un PC.

**[USB Class]:**

Utilizzata per impostare la classe USB.

**7** Premere il pulsante **► OK**.

Quando è selezionato **[USB Connect]**

☞ Andare al passo **8**

Quando è selezionato **[USB Class]**:

☞ Andare al passo **10**

### SUGGERIMENTO

- Se il registratore vocale non viene riconosciuto dal PC come dispositivo di memoria esterna, selezionare **[Storage class]** per **[USB Class]**.
- Se si seleziona **[Alimentatore]** per **[USB Connect]**, il registratore vocale non sarà più riconosciuto se connesso a un PC.

# Impostazione della connessione USB

## [Impostaz. USB]

### Se si seleziona [USB Connect]

- 8** Premere il pulsante + o – per selezionare un'impostazione.

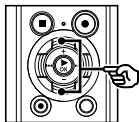

**[PC]:**

Selezionare per connettere il registratore vocale a un PC. Il registratore vocale sarà connesso come dispositivo composito o di memorizzazione.

**[Alimentatore]:**

Selezionare se caricare la batteria ricaricabile da un PC o connettere il registratore vocale a un alimentatore (modello A514; opzionale).

**[Opzionale]:**

Selezionare per confermare il metodo di connessione ogni volta che si effettua una connessione USB.

- 9** Premere il pulsante ►OK e andare al passo **12**.

### Se si seleziona [USB Class]

- 10** Premere il pulsante + o – per selezionare un'impostazione.

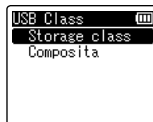
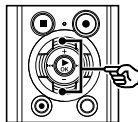

**[Storage class]:**

Il PC riconosce il registratore vocale come dispositivo di memorizzazione esterno.

**[Composita]:**

Quando si collega il registratore vocale a un PC, scegliere se utilizzarlo come dispositivo di memorizzazione esterno altoparlante USB o microfono.

- 11** Premere il pulsante ►OK.

- 12** Premere il pulsante STOP (■) per uscire dalla schermata del menu.

# Formattazione di un supporto di registrazione

## [Formattazione]

Se si formatta un supporto di registrazione, tutti i file al suo interno verranno cancellati. Assicurarsi di trasferire tutti i file importanti su un PC prima di eseguire la formattazione.

- 1** Premere il pulsante **MENU/ SCENE** mentre il registratore è in modalità di arresto.
- 2** Premere il pulsante **+ o -** per selezionare la scheda **[Dispositivo]**.
- 3** Premere il pulsante **► OK** per spostare il cursore nell'elenco delle voci di impostazione.
- 4** Premere il pulsante **+ o -** per selezionare **[Formattazione]**.
- 5** Premere il pulsante **► OK**.
- 6** Premere il pulsante **+ o -** per selezionare il supporto di registrazione da formattare.
- 7** Premere il pulsante **► OK**.
- 8** Premere il pulsante **+ per** selezionare **[Avvia]**.

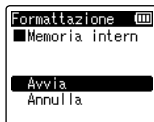
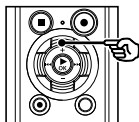

- 9** Premere il pulsante **► OK**.

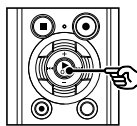

- 10** Premere il pulsante **+ per** selezionare nuovamente **[Avvia]**.
- 11** Premere il pulsante **► OK**.

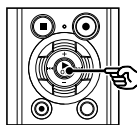

- Appare **[Formattazione!]**, e la formattazione inizia.
- Al termine del processo, compare il messaggio **[Formattazione completata]**.

### SUGGERIMENTO

- Per resettare le impostazioni del registratore vocale ai valori predefiniti utilizzare l'operazione **[Reset]** (☞ P. 70).

# Formattazione di un supporto di registrazione

## [Formattazione]

### NOTA

- Non effettuare mai la formattazione del registratore vocale da un PC.
- La formattazione cancella tutti i dati esistenti, compresi quelli protetti e di sola lettura.
- Se si inserisce la scheda microSD nel registratore vocale, assicurarsi che **[Memoria intern]** o **[Scheda microSD]** sia stata correttamente selezionata come supporto di registrazione da cancellare (☞ P. 68).
- Prima di eseguire la formattazione, caricare o sostituire la batteria per essere sicuri che non si scarichi prima del termine del processo. Il completamento del processo di formattazione può richiedere anche oltre 10 secondi. Per evitare il rischio di danneggiare i dati, non tentare mai di effettuare le seguenti operazioni prima del termine della formattazione:
  - ① Disconnessione dell'alimentatore con connessione USB
  - ② Rimozione della batteria
  - ③ Rimozione della scheda microSD (se il supporto di registrazione è stato impostato su **[Scheda microSD]**)
- Anche se si esegue la formattazione o la cancellazione (☞ P. 47), vengono aggiornate solo le informazioni di gestione dei file della memoria interna e/o della scheda microSD e i dati registrati non vengono cancellati completamente. Quando si decide di smaltire una scheda microSD, assicurarsi di romperla, formattarla e quindi registrare solo silenzio fino all'esaurimento del tempo di registrazione o eseguire un'operazione simile per evitare che altre persone possano accedere a informazioni personali riservate.



# Funzione Bluetooth

## Prima di utilizzare la funzione Bluetooth

### Solo modello LS-P2

Questa funzione è compatibile con Bluetooth Ver. 2.1+EDR e consente di connettere il registratore vocale a un dispositivo compatibile con lo stesso standard.

Se si utilizza un auricolare compatibile con il Bluetooth, è possibile utilizzare liberamente il registratore vocale all'interno dell'intervallo in cui il segnale può essere ricevuto, senza cavi che potrebbero essere d'intralcio.

Finché il segnale radio riesce a raggiungere l'unità, è possibile una connessione flessibile. I segnali radio si estendono fino a un certo intervallo e sono in grado di penetrare gli ostacoli (legno, vetro, ecc.); pertanto, la connessione è possibile anche se il registratore vocale si trova in un'altra stanza.

Inoltre, se si utilizzano applicazioni particolari sullo smartphone, è possibile usare (registrare/arrestare) il registratore vocale a distanza, purché si rimanga all'interno dell'intervallo in cui il segnale può essere ricevuto. Per i dettagli, vedere il sito web.

### Cosa si può fare con la funzione Bluetooth?

- E' possibile utilizzare auricolari e altri dispositivi compatibili con il Bluetooth, senza fili.
- E' possibile utilizzare uno smartphone per usare (registrare/arrestare) il registratore vocale\*.
- \* Per usare questa funzione, è necessario installare un'apposita applicazione per smartphone.



### NOTA

- La funzione Bluetooth è progettata per l'uso nei seguenti paesi.

**America:** Stati Uniti, Canada

**Europa:** Austria, Belgio, Bulgaria, Cipro, Croazia, Danimarca, Estonia, Finlandia, Francia, Germania, Grecia, Irlanda, Islanda, Italia, Lettonia, Liechtenstein, Lituania, Lussemburgo, Malta, Norvegia, Olanda, Polonia, Portogallo, Regno Unito, Repubblica Ceca, Romania, Slovacchia, Slovenia, Spagna, Svezia, Svizzera, Turchia, Ungheria,

# Prima di utilizzare la funzione Bluetooth

Non utilizzare la funzione Bluetooth del dispositivo in regioni diverse da quelle menzionate. Inoltre, non utilizzare la funzione Bluetooth in una regione o in un paese diversi da quelli in cui è stato acquistato.

L'uso di questa funzione potrebbe violare i divieti relativi ai segnali audio. Olympus non si assume alcuna responsabilità circa l'uso di questa tecnologia.

- Le comunicazioni potrebbero essere disturbate in caso di presenza di strutture rinforzate, in metallo o cemento, tra il registratore vocale e lo smartphone.
- Non utilizzare la funzione Bluetooth del registratore vocale in un ospedale o in un aeroplano, qualora ne fosse proibito l'uso.
- Le comunicazioni potrebbero essere disturbate se il registratore vocale viene utilizzato nei pressi di forni a microonde, telefoni senza fili o dispositivi che usano una banda di frequenza a 2,4 GHz. Se si utilizza il registratore vocale, mantenersi a una certa distanza da questi dispositivi.
- Per quanto possibile, evitare di utilizzare il registratore vocale vicino a telefoni cellulare, televisioni o radio.
  - Questi dispositivi utilizzano frequenze diverse da quelle del registratore vocale, ma le onde elettromagnetiche generate dai dispositivi Bluetooth, incluso il registratore vocale, possono causare disturbi ai segnali audio e video.
- Se si utilizza la funzione Bluetooth, la batteria si consuma rapidamente. Pertanto, si consiglia di utilizzare l'alimentatore venduto separatamente quando si utilizza una connessione Bluetooth.
- Il registratore vocale non garantisce la connessione o il funzionamento con tutti i dispositivi compatibili con il Bluetooth.
- Olympus non si assume alcuna responsabilità circa l'eventuale perdita di dati derivante dall'uso della funzione Bluetooth.

## Note di sicurezza per l'uso dei dispositivi Bluetooth

- Mediante una connessione Bluetooth è possibile scambiare informazioni in una rete wireless tra uno smartphone e il registratore vocale, e, purché il segnale audio raggiunga questa unità, è possibile una connessione flessibile. Tuttavia, i segnali radio possono attraversare gli ostacoli (legno, vetro, ecc), pertanto si potrebbero verificare i seguenti problemi se non si definiscono alcune impostazioni relative alla sicurezza.
  - Una persona malintenzionata potrebbe intercettare i segnali radio per controllare in maniera indebita le comunicazioni.
  - Eventuali intrusioni non autorizzate possono causare la divulgazione di informazioni personali.
  - I contenuti intercettati delle comunicazioni possono essere riscritti e trasmessi.
  - Esistono virus informatici che possono distruggere dati o sistemi.
- Quando non si utilizza la funzione Bluetooth, scollegare la connessione.
- In caso di problemi dovuti alle specifiche della connessione Bluetooth, non ci assumiamo alcuna responsabilità in caso di eventuali danni.

# Prima di utilizzare la funzione Bluetooth

## Informazioni su OLYMPUS Audio Controller BT



E' richiesta l'applicazione OLYMPUS Audio Controller BT per consentire allo smartphone di controllare il registratore vocale a distanza.

### Come ottenere l'applicazione

Sistema operativo supportato (Marzo 2015)

- Per Android™: Android da 4.0 a 5.0

Utilizzare il seguente metodo per ottenere l'applicazione.

#### 1 Connettere lo smartphone alla rete.

#### 2 Cercare l'applicazione.

Usando «**Google Play™** (chiamato in precedenza **Android Market™**)», cercare «**OLYMPUS Audio Controller BT**».

#### 3 Selezionare «**OLYMPUS Audio Controller BT**», quindi scaricare e installare l'applicazione.

- Nel menu delle applicazioni dello smartphone viene aggiunte un'icona

### Funzioni dell'applicazione

Installando l'applicazione nello smartphone, è possibile effettuare le seguenti operazioni:

#### Utilizzare lo smartphone per controllare il registratore vocale:

Utilizzare la funzione Bluetooth per utilizzare a distanza il registratore vocale (registrazione, arresto).

#### NOTA

- Per i dettagli sull'applicazione, consultare il nostro sito web.
- Se si scarica l'applicazione mediante una linea telefonica cellulare, ad esempio 3G, potrebbero venire applicate tariffe specifiche in base al contratto telefonico sottoscritto.

# Connessione/disconnessione di un dispositivo Bluetooth

## Collegamento di un dispositivo Bluetooth

Questa funzione è compatibile con Bluetooth Ver. 2.1+EDR e consente di connettere il registratore vocale a un dispositivo compatibile con lo stesso standard. Una connessione wireless consente di utilizzare liberamente l'auricolare e altri dispositivi compatibili all'interno di un determinato intervallo.

### NOTA

- Verificare che ci sia batteria sufficiente. Se necessario, sostituire o caricare la batteria (☞ P. 9, P. 12).
- Verificare che l'indicatore del Bluetooth sia spento (☞ P. 5).
- Accendere l'alimentazione del dispositivo da connettere e verificare che ci sia batteria sufficiente.
- Posizionare il registratore vocale e il dispositivo da connettere a una distanza massima di 1 m l'uno dall'altro.

### SUGGERIMENTO

- Un dispositivo Bluetooth può essere connesso in uno dei due seguenti modi.

#### [Accoppiamento]:

Utilizzare questo metodo quando si connette un dispositivo che viene usato per la prima volta o quando le impostazioni di connessione sono state cancellate.

#### [Connessione] (☞ P. 94):

Utilizzare questo metodo quando si connette un dispositivo Bluetooth per cui sono registrate le informazioni\*.

- \* Le informazioni di accoppiamento sono state salvate su entrambi i dispositivi.

## Connessione mediante [Accoppiamento]

Utilizzare questo metodo quando si connette un dispositivo che viene usato per la prima volta o quando le impostazioni di connessione sono state cancellate.

- 1 Passare alla modalità di accoppiamento sul dispositivo da connettere.**
  - Per i dettagli sulla modalità di accoppiamento, vedere il manuale per l'utente del dispositivo da utilizzare.
- 2 Premere il pulsante MENU/SCENE mentre il registratore è in modalità di arresto.**
- 3 Premere il pulsante + o – per selezionare la scheda [Dispositivo].**
- 4 Premere il pulsante ► OK per spostare il cursore nell'elenco delle voci di impostazione.**
- 5 Premere il pulsante + o – per selezionare [Bluetooth].**

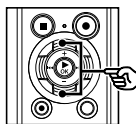

- 6 Premere il pulsante ► OK.**

# Connessione/disconnessione di un dispositivo Bluetooth

- 7 Premere il pulsante + o – per selezionare [Accoppiamento].**

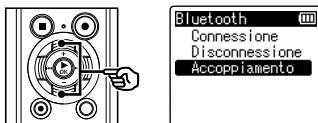

- 8 Premere il pulsante ► OK.**

- Viene eseguita una ricerca sui dispositivi Bluetooth che possono essere connessi.
- Potrebbero essere necessari alcuni istanti prima che il dispositivo da connettere appaia.

- 9 Premere il pulsante + o – per selezionare il dispositivo da connettere.**

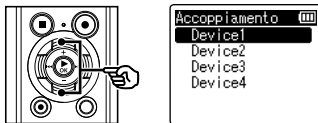

- 10 Premere il pulsante ► OK.**

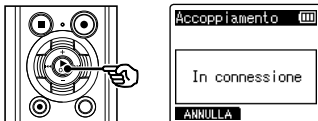

- Sul display compare **[In connessione]** e viene avviato il processo di connessione. Al termine del processo, compare il messaggio **[Connessione riuscita]**.
- Quando l'indicatore del Bluetooth sul display si accende, è possibile utilizzare il dispositivo connesso.

- 11 Premere il pulsante STOP (■) per uscire dalla schermata del menu.**

## ■ Informazioni sull'accoppiamento

La registrazione di una coppia di dispositivi quando si connette un dispositivo Bluetooth viene chiamato accoppiamento. Una volta completato l'accoppiamento, le informazioni necessarie vengono memorizzate su entrambi i dispositivi e sarà successivamente possibile connettersi selezionando il dispositivo dall'elenco senza dover eseguire di nuovo l'accoppiamento.

### E' necessario eseguire nuovamente l'accoppiamento nei seguenti casi.

- Quando le informazioni per l'accoppiamento con il registratore vocale sono state cancellate dal dispositivo compatibile con il Bluetooth da connettere.
- Quando viene eseguito il **[Reset]** del registratore vocale per ripristinare le impostazioni di fabbrica predefinite (☞ P. 70).
- Quando le informazioni di accoppiamento vengono cancellate mediante metodi diversi rispetto a quelli specificati sopra.

# Connessione/disconnessione di un dispositivo Bluetooth

## Connessione mediante [Connessione]

Utilizzare questo metodo quando si commuta la connessione a un altro dispositivo Bluetooth\*.

\* Le informazioni di accoppiamento sono state salvate su entrambi i dispositivi.

### 1 Passare alla modalità di accoppiamento sul dispositivo da connettere.

- Per i dettagli sulla modalità di accoppiamento, vedere il manuale per l'utente del dispositivo da utilizzare.

### 2 Premere il pulsante MENU/ SCENE mentre il registratore è in modalità di arresto.

### 3 Premere il pulsante + o – per selezionare la scheda [Dispositivo].

### 4 Premere il pulsante ► OK per spostare il cursore nell'elenco delle voci di impostazione.

### 5 Premere il pulsante + o – per selezionare [Bluetooth].

### 6 Premere il pulsante ► OK.

### 7 Premere il pulsante + o – per selezionare [Connessione].

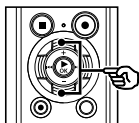

### 8 Premere il pulsante ► OK.

- Il nome del dispositivo Bluetooth connesso al registratore vocale finora viene visualizzato nell'elenco.

### 9 Premere il pulsante + o – per selezionare il dispositivo da connettere.

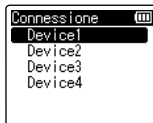
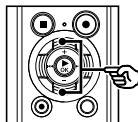

- Premere il pulsante ►► per confermare il nome e l'indirizzo del dispositivo Bluetooth selezionato. Premere il pulsante ◀◀ per tornare alla schermata precedente.



### 10 Premere il pulsante ► OK.

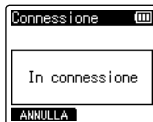
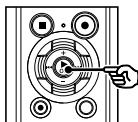

# Connessione/disconnessione di un dispositivo Bluetooth

- Sul display compare [**In connessione**] e viene avviato il processo di connessione. Al termine del processo, compare il messaggio [**Connessione riuscita**].
- Quando l'indicatore del Bluetooth sul display si accende, è possibile utilizzare il dispositivo connesso.

## 11 Premere il pulsante **STOP** (■) per uscire dalla schermata del menu.

### NOTA

- La registrazione, la riproduzione e altre operazioni non sono possibili durante il processo di accoppiamento.
- Solo un dispositivo Bluetooth può essere connesso effettuando l'impostazione di accoppiamento una volta. Non è possibile accoppiare dispositivi multipli simultaneamente. Configurare le impostazioni di connessione in maniera separata per ciascun dispositivo.
- Se si esegue un'operazione come lo spegnimento dell'alimentazione dopo aver completato l'accoppiamento con un dispositivo Bluetooth, la connessione Bluetooth verrà disconnessa. Per connetterla di nuovo, eseguire l'operazione [**Connessione**].
- Se la connessione Bluetooth viene disconnessa dal dispositivo Bluetooth, la funzione Bluetooth del registratore vocale viene spenta automaticamente.
- Se la comunicazione diventasse instabile dopo il completamento della connessione, il registratore potrebbe entrare in stato di attesa.
- Se lo stato di attesa del Bluetooth si attiva durante le fasi di registrazione o riproduzione, tali operazioni saranno interrotte. Controllare lo stato del registratore vocale durante la registrazione o la riproduzione.
- Se il Bluetooth viene disconnesso durante la registrazione o la riproduzione, tali operazioni si interromperanno.

# Connessione/disconnessione di un dispositivo Bluetooth

## Disconnessione di un dispositivo Bluetooth

### Disconnessione mediante [Disconnessione]

- 1 Premere il pulsante **MENU/SCENE** mentre il registratore è in modalità di arresto.
- 2 Premere il pulsante **+ o -** per selezionare la scheda **[Dispositivo]**.
- 3 Premere il pulsante **▶ OK** per spostare il cursore nell'elenco delle voci di impostazione.
- 4 Premere il pulsante **+ o -** per selezionare **[Bluetooth]**.
- 5 Premere il pulsante **▶ OK**.
- 6 Premere il pulsante **+ o -** per selezionare **[Disconnessione]**.

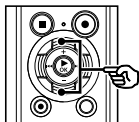

- 7 Premere il pulsante **▶ OK**.

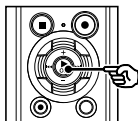

- Sul display compare **[Termina Bluetooth]** e viene avviato il processo di disconnessione. Al termine, sul display compare **[Bluetooth disattivato]**.
- L'indicatore del Bluetooth sulla schermata si spegne.

- 8 Premere il pulsante **STOP (■)** per uscire dalla schermata del menu.



# Uso con un PC

Collegando il registratore vocale a un PC, è possibile effettuare le seguenti operazioni:

- E' possibile ascoltare i contenuti in lingua o i file musicali in formato MP3 e WAV memorizzati sul PC.
- Il registratore vocale può essere usato come dispositivo di memorizzazione esterno per salvare o caricare i dati nel o dal PC (☞ P. 102).

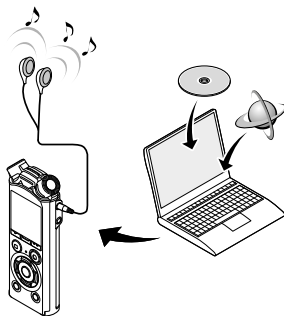

- L'auricolare è opzionale

## Ambiente operativo del PC

I requisiti mostrati sono gli ambienti operativi necessari per utilizzare una connessione USB per salvare i file registrati dal registratore vocale su un PC.

### Windows

**Sistema operativo:** Microsoft Windows Vista/7/8/8.1/10 installazione standard

**PC:** PC Windows con almeno una porta USB disponibile

### Macintosh

**Sistema operativo:** Mac OS X 10.5 to 10.10 installazione standard

**PC:** PC Apple Macintosh con almeno una porta USB disponibile

### NOTA

- Anche se i requisiti per l'ambiente operativo risultano rispettati, la garanzia non copre versioni aggiornate, ambienti con avvio multiplo, PC modificati dall'utente o altri computer compatibili.

## Precauzioni per la connessione al PC

- Quando si carica o scarica un file nel o dal registratore vocale, il trasferimento dei dati continua finché l'indicatore luminoso LED lampeggia, anche se scompare la schermata di comunicazione dei dati del PC. Non scollegare mai il connettore USB prima del completamento della comunicazione dei dati. Utilizzare sempre la procedura descritta a <sup>☞</sup> P. 101 per scollegare il connettore USB. I dati potrebbero non venire trasferiti correttamente se si scollega il connettore prima che l'unità venga arrestata.
- Non formattare (inizializzare) l'unità del registratore vocale da un PC. Questo tipo di formattazione non verrà eseguito correttamente. Per eseguire la formattazione, utilizzare il menu **[Formattazione]** del registratore vocale (<sup>☞</sup> P. 87).
- Le cartelle o i file del registratore vocale che sono stati spostati o rinominati in una schermata di gestione dei file di Windows o Macintosh potrebbero venire riordinati o non essere più riconosciuti.
- Va notato che è comunque possibile leggere e scrivere i dati nel registratore vocale dopo aver impostato l'attributo dell'unità del registratore vocale su «Sola lettura» in un PC.
- Per evitare di generare interferenze con i dispositivi elettronici circostanti, scollegare il microfono esterno e l'auricolare quando si collega il registratore vocale a un PC.

# Connessione/disconnessione da PC

## Connessione del registratore vocale a un PC

- 1 Avviare il PC.
- 2 Far scorrere la leva di scorrimento del connettore USB nella direzione della freccia.

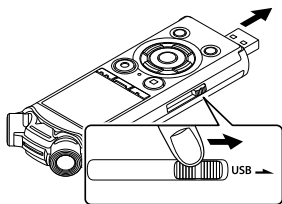

- 3 Verificare che il registratore sia in modalità di arresto, quindi collegare il cavo di collegamento USB alla porta USB del PC.

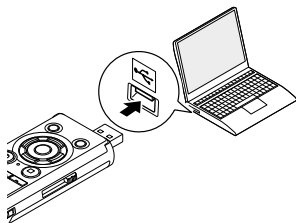

**Quando si utilizza una batteria ricaricabile Olympus al nickel-metallo idruro:**

- Premere il pulsante ►OK per caricare la batteria.
- Per interrompere la carica della batteria, premere qualsiasi altro tasto diverso da ►OK.
- Quando il cavo di collegamento USB è connesso, sul display del registratore vocale compare [Collegato (Storage)].
- Il registratore vocale non stabilisce una connessione al PC se nell'impostazione di [USB Connect] del registratore vocale è selezionato [Alimentatore]. Impostare [USB Connect] su [PC] (☞ P. 85).

### SUGGERIMENTO

- Windows: Il registratore vocale viene riconosciuto e visualizzato nella cartella [Risorse del computer] e il nome del modello è indicato come nome dell'unità. Se è stata inserita una scheda microSD nel registratore vocale, è possibile utilizzarlo come [Disco removibile].
- Macintosh: Il registratore vocale viene riconosciuto e visualizzato sul desktop e il nome del modello è indicato come nome dell'unità. Se è stata inserita una scheda microSD, compare [SENZA TITOLO].
- Per informazioni sulla porta USB del PC, consultare il manuale dell'utente del PC.

## NOTA

- Inserire il connettore USB fino in fondo. Il funzionamento non sarà normale se la connessione non è stata stabilita in maniera corretta.
- La connessione del registratore vocale a un hub USB potrebbe causare un funzionamento anomalo. In questo caso, non utilizzare un hub USB.
- Utilizzare esclusivamente una prolunga USB Olympus compatibile. Il corretto funzionamento non viene garantito se si utilizza un cavo di un altro produttore. Utilizzare solo la prolunga USB Olympus con il registratore vocale e non usarla mai con i dispositivi di altri produttori.

## Disconnessione del registratore vocale da un PC

### Windows

- 1** Fare clic su  nella barra delle applicazioni in basso a destra nello schermo, quindi fare clic su **[Rimozione REGISTRATORE VOCALE DIGITALE]**.



- La lettera che identifica l'unità varia a seconda del PC in uso.
- Quando è visualizzata la finestra che indica la possibilità di rimuovere in maniera sicura l'hardware, chiuderla.

- 2** Verificare che l'indicatore luminoso LED del registratore vocale sia spento, quindi scollegare il cavo USB.

### Macintosh

- 1** Trascina l'icona del disco rimovibile relativa al registratore vocale presente sul desktop sull'icona del cestino.



- 2** Verificare che l'indicatore luminoso LED del registratore vocale sia spento, quindi scollegare il cavo USB.

### SUGGERIMENTO

- E' possibile disconnettere il cavo USB e utilizzare il registratore vocale prima che la batteria sia del tutto carica.

### NOTA

- Per evitare di danneggiare i dati, non disconnettere mai il registratore vocale dalla porta USB se l'indicatore luminoso LED lampeggia.

# Trasferimento di file su un PC

Collegando il registratore vocale a un PC, è possibile trasferire i dati del registratore vocale da salvare sul PC, e viceversa. Le cinque cartelle del registratore vocale sono visualizzate sul PC come [CARTELLA\_A], [CARTELLA\_B], [CARTELLA\_C], [CARTELLA\_D] E [CARTELLA\_E] (Fig. C). E' possibile copiare i file del registratore vocale in qualsiasi cartella del PC (Fig. D).

## Copia dei file registrati con microfono incorporato su un PC:

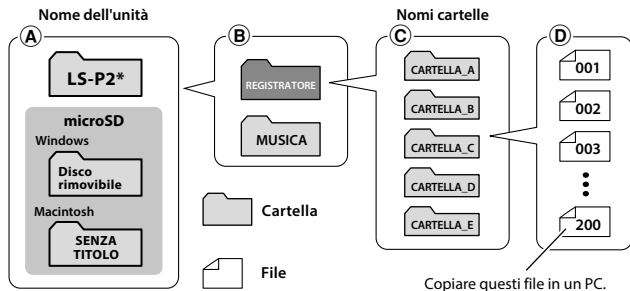

\* Riconosciuto/visualizzato dal nome dell'unità del registratore vocale.

## Trasferimento di file musicale e contenuti di studio

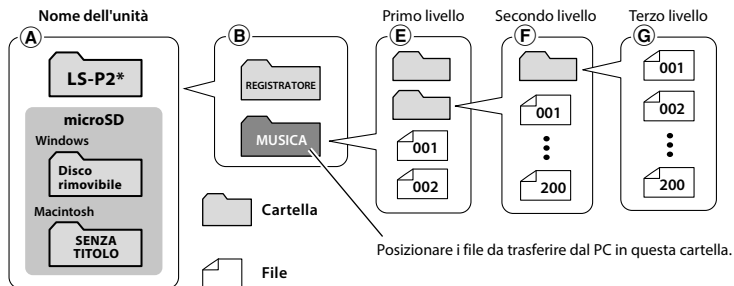

\* Riconosciuto/visualizzato dal nome dell'unità del registratore vocale.

## SUGGERIMENTO

- Ciascuna cartella può contenere fino a 200 file.
- E' possibile creare fino a 400 cartelle all'interno della cartella **[Musica]** (compresa la cartella **[Musica]** stessa).
- Il registratore vocale è in grado di riconoscere solo due sottolivelli della cartella.

---

## Windows

---

- 1 Collegare il registratore vocale a un PC (☞ P. 99).**
- 2 Aprire Windows Explorer.**
  - Aprendo **[Risorse del computer]**, il registratore vocale viene riconosciuto e visualizzato, e il nome del modello è indicato come nome dell'unità.
- 3 Fare clic sulla cartella etichettata con il nome del modello del registratore vocale.**
- 4 Copiare i file desiderati sul PC.**
- 5 Disconnettere il registratore vocale dal PC (☞ P. 101).**

---

## Macintosh

---

- 1 Collegare il registratore vocale a un PC (☞ P. 99).**
  - Quando il registratore vocale è connesso al sistema operativo Macintosh, esso viene riconosciuto e visualizzato sul desktop, e il nome del modello è indicato come nome dell'unità.
- 2 Fare doppio clic sull'icona del disco rimovibile etichettata con il nome del modello del registratore vocale.**
- 3 Copiare i file desiderati sul PC.**
- 4 Disconnettere il registratore vocale dal PC (☞ P. 101).**

## NOTA

- Per evitare di danneggiare i dati, non disconnettere mai il registratore vocale dalla porta USB se l'indicatore luminoso LED lampeggia.

# Altre informazioni

## Elenco dei messaggi di allarme

Messaggio	Significato	Azione richiesta
<b>Batteria scarica</b>	La batteria si sta scaricando.	Sostituire o caricare la batteria (☞ P. 9, P. 12).
<b>File protetto</b>	Si è tentato di cancellare un file protetto.	E' necessario rimuovere la protezione del file prima di poterlo cancellare (☞ P. 52).
<b>Numero massimo indici raggiunto</b>	Sul file è stato scritto il numero massimo di contrassegni di indice (99(16 <sup>°</sup> )).	Cancellare i contrassegni di indice non necessari (☞ P. 45).
	Sul file è stato scritto il numero massimo di contrassegni temporanei (99(16 <sup>°</sup> )).	Cancellare i contrassegni temporanei non necessari (☞ P. 45).
<b>Cartella piena</b>	Nella cartella è stato salvato il numero massimo di file (200).	Cancellare i file non necessari (☞ P. 47).
<b>Errore memoria</b>	Si è verificato un errore nella memoria interna.	Contattare il Centro assistenza clienti di Olympus (☞ quarta di copertina).
<b>Errore scheda</b>	La scheda microSD non è stata riconosciuta correttamente.	Rimuovere e reinserire la scheda microSD (☞ P. 17, P. 18).
<b>Memoria piena</b>	La memoria è esaurita.	Cancellare i file non necessari (☞ P. 47).
<b>Nessun file</b>	Non ci sono file nella cartella.	Selezionare un'altra cartella (☞ P. 22).
<b>Errore durante la formattazione</b>	Si è verificato un problema di formattazione.	Formattare di nuovo la memoria (☞ P. 87).
<b>Non è possibile creare un file di sistema. Collegare a PC ed eliminare i file superflui</b>	Il registratore vocale non può creare un file di gestione poiché la memoria è quasi esaurita.	Collegare il registratore vocale a un PC ed eliminare i file non più necessari.



# Elenco dei messaggi di allarme

Messaggio	Significato	Azione richiesta
<b>Non è possibile riprodurre questo file</b>	Il formato del file non è supportato.	Selezionare un file che possa essere riprodotto dal registratore vocale (☞ P. 40).
<b>Selezionare un file</b>	Non è stato selezionato alcun file.	Selezionare un file prima di eseguire l'operazione (☞ P. 22).
<b>Stessa cartella. Il file non può essere spostato (copiato)</b>	Si è tentato di spostare (copiare) un file nella stessa cartella.	Selezionare un'altra cartella.
<b>Alcuni file non possono essere spostati (copiati)</b>	Nella stessa cartella di destinazione esiste un file con lo stesso nome di quello che si sta spostando (copiando).	Selezionare un altro file.
<b>Il file non può essere diviso.</b>	Si è tentato di dividere un file non creato con il registratore vocale in formato MP3 o WAV.	Selezionare un altro file.
<b>Cancellazione parziale non compatibile.</b>	Si è tentato di cancellare un file non creato con il registratore vocale in formato WAV.	Selezionare un altro file.

\* Solo modello LS-P1.

# Soluzione dei problemi

Problema	Possibile causa	Soluzione
<b>Il display è vuoto.</b>	La batteria non è stata inserita correttamente.	Controllare che i poli positivi e negativi della batteria siano posizionati correttamente (☞ P. 9).
	La batteria si sta scaricando.	Sostituire o caricare la batteria (☞ P. 9, P. 12).
	L'alimentazione è spenta.	Accendere l'alimentazione (☞ P. 10).
<b>Impossibile utilizzare il registratore vocale</b>	La batteria si sta scaricando.	Sostituire o caricare la batteria (☞ P. 9, P. 12).
	L'alimentazione è spenta.	Accendere l'alimentazione (☞ P. 10).
	Il registratore è in modalità BLOCCO .	Disattivare la modalità BLOCCO (☞ P. 19).
<b>Impossibile registrare</b>	La memoria è esaurita.	Cancellare i file non necessari (☞ P. 47).
	È stato raggiunto il numero massimo di file registrabili.	Selezionare un'altra cartella (☞ P. 22).
<b>Non viene riprodotto alcun suono.</b>	L'auricolare è inserito nella presa per auricolare.	Per riprodurre l'audio dall'altoparlante incorporato, scollegare l'auricolare.
	E' stato selezionato <b>[Disattivata]</b> per <b>[Altoparlante]</b> .	Per riprodurre l'audio dall'altoparlante incorporato, selezionare <b>[Attivata]</b> per <b>[Altoparlante]</b> (☞ P. 67).
	Il volume è impostato su <b>[00]</b> .	Regolare il volume (☞ P. 36).
<b>La registrazione è troppo bassa.</b>	E' stato impostato un livello di registrazione troppo basso.	Ripetere la registrazione dopo aver impostato il livello di registrazione su <b>[Alto]</b> o <b>[Medio]</b> (☞ P. 55).
	Il livello di uscita del dispositivo esterno connesso potrebbe essere troppo basso.	Regolare il livello di uscita del dispositivo esterno.
	Il livello di registrazione non è stato regolato.	Ripetere la registrazione dopo averne regolato il livello (☞ P. 55).

# Soluzione dei problemi

Problema	Possibile causa	Soluzione
<b>L'audio del file è distorto.</b>	Il livello di registrazione non è stato regolato.	Ripetere la registrazione dopo averne regolato il livello (☞ P. 55).
	Il livello di registrazione del registratore vocale o il livello di uscita del dispositivo esterno connesso potrebbe essere troppo alto.	Se il problema persiste anche dopo aver regolato il livello di registrazione del registratore vocale (☞ P. 55), regolare il livello di uscita del dispositivo esterno.
<b>Un file audio non è registrato in stereo.</b>	Il microfono esterno connesso è monofonico.	L'audio proveniente da un microfono mono esterno connesso viene registrato solo sul canale sinistro.
	[Mod. registr.] è impostato su un formato di registrazione mono.	Impostare [Mod. registr.] su un formato di registrazione stereo (☞ P. 56).
	E' stato selezionato un valore positivo (+) per [Microfono Zoom].	Selezionare [Disattivata] per [Microfono Zoom] (☞ P. 57).
<b>File audio mancante</b>	Il file è stato registrato in un'altra cartella.	Selezionare un'altra cartella (☞ P. 22).
<b>Rumore durante la riproduzione</b>	Il registratore vocale è entrato a contatto con altri oggetti durante la registrazione.	Cercare di non toccare il registratore vocale durante la registrazione.
	Durante la registrazione o la riproduzione, il registratore è stato posizionato accanto a un telefono cellulare o a una lampada fluorescente.	Ripetere l'operazione collocando il registratore vocale in un'altra posizione.
<b>Le parti non vocali non vengono saltate durante la riproduzione.</b>	La procedura [Rileva voce] non è stata eseguita.	Usare la funzione [Rileva voce] per estrarre le parti con conversazioni (☞ P. 72).
	E' stato selezionato [Disattivata] per [Riprod. voce].	Selezionare [Attivata] per [Riprod. voce] (☞ P. 62).
<b>Impossibile cancellare un file</b>	Il file è protetto.	E' necessario rimuovere la protezione del file prima di poterlo cancellare (☞ P. 52).
	Il file è di sola lettura.	Rimuovere la protezione del file o annullare l'impostazione di sola lettura sul PC.
<b>Impossibile cancellare una cartella</b>	La cartella contiene un file non riconosciuto dal registratore vocale.	Connettere il registratore vocale a un PC e cancellare la cartella (☞ P. 99).

# Soluzione dei problemi

Problema	Possibile causa	Soluzione
<b>Rumori durante il monitoraggio di una registrazione</b>	Si genera un ritorno audio.	Se si collega un altoparlante con un amplificatore incorporato, potrebbe generarsi un ritorno audio durante la registrazione. Si consiglia di utilizzare l'auricolare per monitorare la registrazione.
		Modificare la disposizione delle periferiche, ad esempio allontanando l'auricolare e il microfono o facendo in modo che il microfono non sia orientato verso l'auricolare.
<b>Impossibile scrivere i contrassegni di indice e temporanei</b>	È stato raggiunto il numero massimo di contrassegni di indice (99(16*)).	Cancellare i contrassegni non necessari (☞ P. 45).
	Il file è protetto.	Rimuovere la protezione del file (☞ P. 52).
	Il file è di sola lettura.	Rimuovere la protezione del file o annullare l'impostazione di sola lettura sul PC.
<b>Impossibile caricare la batteria.</b>	E' stato selezionato [ <b>Alcaline</b> ] per [ <b>Batteria</b> ].	Per utilizzare la batteria ricaricabile fornita, selezionare [ <b>Ni-MH</b> ] per [ <b>Batteria</b> ]. Non utilizzare la batteria ricaricabile a temperature superiori/inferiori rispetto a quelle consigliate (☞ P. 10, P. 15, P. 68).
	Non è stato premuto il pulsante ► <b>OK</b> .	Premere il pulsante ► <b>OK</b> nella schermata di conferma mostrata quando si collega il connettore USB.
	E' stato selezionato [ <b>Composita</b> ] per [ <b>USB Class</b> ].	Selezionare [ <b>Storage class</b> ] per [ <b>USB Class</b> ] (☞ P. 85).
<b>Il PC non riconosce il registratore vocale.</b>	E' stato selezionato [ <b>Alimentatore</b> ] per [ <b>USB Connect</b> ].	Selezionare [ <b>PC</b> ] per [ <b>USB Connect</b> ] (☞ P. 85).
<b>La velocità di riproduzione è accelerata (o rallentata).</b>	La funzione velocità di riproduzione non è impostata su [ <b>Riprod. 1,0x</b> ].	Impostare la funzione velocità di riproduzione su [ <b>Riprod. 1,0x</b> ] (☞ P. 41).

# Soluzione dei problemi

<b>Problema</b>	<b>Possibile causa</b>	<b>Soluzione</b>
<b>Il funzionamento è diverso dal solito.</b>	Le funzioni delle impostazioni sono state modificate.	Premere <b>[Reset]</b> . Diverse funzioni verranno ripristinate alla loro impostazioni iniziali (impostazioni predefinite di fabbrica). Le impostazioni dell'ora e dei file registrati saranno conservate (☞ P. 70).
<b>Impossibile connettersi al dispositivo Bluetooth.</b>	<b>Solo modello LS-P2</b>	
	Il dispositivo Bluetooth da connettere non è in una condizione collegabile.	Rendere il dispositivo Bluetooth collegabile e provare a configurare nuovamente le impostazioni (☞ P. 92).
	Il dispositivo Bluetooth e il registratore vocale sono troppo distanti o è presente un ostacolo tra di essi.	Posizionare il dispositivo Bluetooth ad una distanza massima di 1 metro dal registratore vocale e provare a configurare le impostazioni di nuovo (☞ P. 92).
	Le informazioni di accoppiamento sono state cancellate.	Eeguire nuovamente l'impostazione di accoppiamento (☞ P. 92).
<b>Vengono prodotti rumori quando è utilizzato un dispositivo Bluetooth.</b>	<b>Solo modello LS-P2</b>	
	Il dispositivo Bluetooth e il registratore vocale sono troppo distanti o è presente un ostacolo tra di essi.	Utilizzare il dispositivo in prossimità del registratore vocale.

\* Solo modello LS-P1.

# Cura del registratore

---

## ● Esterno

- Strofinare delicatamente con un panno morbido. Se il registratore è molto sporco, inumidire leggermente il panno con acqua e sapone, e strizzarlo bene. Strofinare il registratore con il panno umido, quindi strofinarlo con un panno asciutto.

## ● Display

- Strofinare delicatamente con un panno morbido.

### NOTA

- Non utilizzare benzene, alcol o altri solventi aggressivi né panni con soluzioni chimiche.

# Accessori (opzionale)

Gli accessori per i registratori vocali Olympus possono essere acquistati da un rivenditore o direttamente dal negozio online del sito web di Olympus. La disponibilità degli accessori può variare da nazione a nazione.

## Microfono stereo ME51SW

Dispone di un microfono incorporato di ampio diametro per eseguire registrazioni stereo accurate.

## Microfono a due canali ME30W (omnidirezionale)

Microfono omnidirezionale caratterizzato da un design per la riduzione dei rumori, ideale per la registrazione di lezioni in grandi aule o ampi ambienti. I microfoni destro e sinistro possono essere posizionati fino a 5 metri di distanza.

## Microfono compatto a pistola ME31 (unidirezionale)

Microfono a pistola unidirezionale per registrazioni all'aperto del cinguettio degli uccelli o in altre situazioni che richiedono un'alta direzionalità. Il corpo metallico fornisce un'elevata rigidità.

## Microfono compatto zoom ME34 (unidirezionale)

Dotato di un supporto integrato, è perfetto per essere collocato su un tavolo quando si registra da lontano, ad esempio durante conferenze o lezioni.

## Microfono boundary ME33

Microfono per la registrazione di conferenze che consente di collegare fino a tre unità sul canale sinistro e tre unità sul canale destro. Il collegamento a cascata consente di estendere le connessioni dei canali destro e sinistro fino a un massimo di 12 metri per acquisire l'audio in un ampio spettro acustico.

## Microfono mono con attacco a clip ME15 (omnidirezionale)

Microfono discreto e di piccole dimensioni con attacco a clip.

## Microfono per registrazioni telefoniche TP8

Microfono con auricolare da indossare durante le chiamate telefoniche. Registra in modo chiaro voci e conversazioni al telefono.

## Batteria ricaricabile AAA al nickel-metallo idruro BR404

Batteria ricaricabile di lunga durata e ad alto rendimento.

## Alimentatore con connessione USB A514

Alimentatore con connessione USB che fornisce una corrente di 5-volt CC. (CA 100-240 V 50/60 Hz)

## Cavo di collegamento KA333

Cavo di collegamento con resistenza e spinotti stereo (diametro 3,5 mm) su entrambe le estremità. Utilizzato per collegare l'uscita della presa per l'auricolare all'ingresso di linea durante la registrazione. Fornito con adattatori (PA331/PA231) per spinotti mono con diametro da 3,5 o da 2,5 mm.

## Cavo di collegamento USB KP19

## Clip di supporto CL4

Clip per fissare il registratore vocale. Può essere utilizzata come supporto quando si posiziona il registratore vocale su un tavolo.

## Custodia CS150 WJ2 WIND JAMMER

Riduce il rumore del vento a bassa frequenza.

# Informazioni su copyright e marchi di fabbrica

- Le informazioni in questo documento sono soggette a modifica senza preavviso. Contattare il Centro assistenza clienti di Olympus per informazioni su nomi di prodotti più recenti, numeri di modello e di altro genere.
- Il display e le illustrazioni del registratore vocale in questo manuale potrebbero essere differenti rispetto al prodotto effettivo. Sebbene siano state prese tutte le precauzioni per garantire l'accuratezza delle informazioni in questo manuale, potrebbero essere presenti errori. Per domande o dubbi su informazioni non chiare o in caso di errori o omissioni, contattare il Centro assistenza clienti di Olympus.
- Olympus Corporation è titolare del copyright di questo manuale. Le leggi sul Copyright vietano la riproduzione o la distribuzione non autorizzata del presente manuale.
- Olympus non si assume alcuna responsabilità circa eventuali danni, perdite monetarie o richieste di indennizzo da parte di terzi in seguito all'uso improprio del prodotto.

## Marchi e marchi registrati

- IBM e PC/AT sono marchi di fabbrica o marchi registrati di International Business Machines Corporation.
- Microsoft e Windows sono marchi registrati di Microsoft Corporation.
- microSD e microSDHC sono marchi registrati di SD Card Association.
- Macintosh è un marchio di fabbrica di Apple Inc.
- Il prodotto utilizza la tecnologia di codifica audio MP3 concessa in licenza da Fraunhofer IIS e Thomson.
- Il prodotto utilizza la tecnologia di rilevamento della voce concessa in licenza da NTT Electronics Corporation.
- Android e Google Play sono marchi di fabbrica o marchi registrati di Google Inc.
- Il marchio denominativo Bluetooth® e il relativo logo sono marchi registrati di proprietà di Bluetooth SIG, Inc.; ogni uso di tali marchi da parte di OLYMPUS Corporation è soggetto a licenza. Gli altri marchi di fabbrica e nomi commerciali appartengono ai rispettivi proprietari.

Tutti gli altri nomi di marche e prodotti menzionati nel manuale sono marchi di fabbrica o marchi registrati dei rispettivi proprietari.





## Note



### AVVERTENZA

- **Spegnere il registratore vocale se ci si trova in un ospedale o nei pressi di apparecchiature mediche.**

Le onde elettriche emesse dal registratore vocale potrebbero interferire con i dispositivi medici elettrici e causare incidenti dovuti a malfunzionamento.

- **Mantenere il registratore vocale a una distanza di almeno 22 cm da persone con il pacemaker.**

Le onde elettriche emesse dal registratore vocale potrebbero interferire con il funzionamento del pacemaker.

- **Spegnere il registratore vocale a bordo di un aeromobile.**

L'uso di dispositivi wireless a bordo può ostacolare il funzionamento corretto dei dispositivi dell'aereo.

# Regole di sicurezza

Prima di utilizzare il registratore vocale, leggere questo manuale per garantire un impiego corretto e sicuro. Dopo averlo letto, tenere il manuale a portata di mano per poterlo consultare.

## Precauzioni importanti per la sicurezza

- I simboli e le frasi riportate di seguito indicano informazioni importanti sulla sicurezza. Attenersi sempre a queste precauzioni per evitare lesioni personali o ad altre persone e per non causare danni alle cose.
- Di seguito è riportato il significato di ogni tipo di precauzione.



### PERICOLO

Precauzione su un pericolo imminente che potrebbe causare il decesso o lesioni gravi qualora l'apparecchiatura venga utilizzata in modo erroneo.



### AVVERTENZA

Precauzione su una situazione che potrebbe causare il decesso o lesioni gravi qualora l'apparecchiatura venga utilizzata in modo erroneo.



### ATTENZIONE

Precauzione su una situazione che potrebbe causare lesioni o danni alle cose qualora l'apparecchiatura venga utilizzata in modo erroneo.

## Precauzioni di sicurezza per il registratore vocale



### AVVERTENZA

- **Non utilizzare il registratore vocale in ambienti che potrebbero contenere gas infiammabili o esplosivi.**

Ciò potrebbe provocare incendi o esplosioni.

- **Non tentare di smontare, riparare o modificare il registratore vocale.**

Ciò potrebbe provocare scosse elettriche o lesioni.

- **Non utilizzare il registratore vocale mentre si è alla guida di un veicolo (come bicicletta, motocicletta o automobile).**

Ciò potrebbe provocare incidenti stradali.

- **Non lasciare il registratore vocale in luoghi raggiungibili dai bambini.**

Non lasciare mai incustodito il registratore vocale se lo si utilizza in luoghi in cui sono presenti bambini. Questi non possono comprendere le precauzioni di sicurezza per il registratore vocale, pertanto sono esposti a possibili incidenti, quali:

- Soffocamento causato dall'attorcigliamento accidentale del cavo dell'auricolare intorno al collo.
- Lesioni personali o scosse elettriche causate da un utilizzo errato.

- **Se si notano odori insoliti, rumori, calore, odore di bruciato o fumo provenienti dal registratore:**

① Scollegare immediatamente la batteria, facendo attenzione a non procurarsi lesioni fisiche o bruciature. Continuare a usare il registratore vocale potrebbe causare incendi o scottature (Non toccare il prodotto a mani nude in caso di surriscaldamento).

- ② Contattare il rivenditore dal quale è stato acquistato il prodotto o un Centro assistenza Olympus.

● **Non utilizzare l'alimentatore USB mediante la presa accendisigari dell'auto o alimentatori modificati.**

Ciò potrebbe provocare surriscaldamento, incendi, scosse elettriche o malfunzionamenti.

● **Utilizzare solo schede di memoria microSD/microSDHC. Non inserire mai altri tipi di schede nel registratore vocale.**

Qualora si dovesse inserire per errore una scheda di tipo diverso nel registratore vocale, non provare a estrarla con la forza. Contattare il Centro riparazioni o il Centro assistenza Olympus.

● **Se il registratore vocale cade nell'acqua o se al suo interno dovesse entrare acqua, oggetti metallici o combustibili:**

- ① Rimuovere immediatamente la batteria.  
② Contattare il rivenditore dal quale è stato acquistato il prodotto o un Centro assistenza Olympus per ripararlo. Continuare a usare il registratore vocale potrebbe causare incendi o scosse elettriche.

● **Non usare il registratore vocale o usarlo solo sotto le direttive del caso in aeroplani, ospedali o luoghi in cui è vietato l'uso di dispositivi elettronici.**

● **Spegnere immediatamente il registratore vocale se si notano odori, rumori insoliti o fumo provenienti da esso.**

Potrebbero verificarsi incendi o esplosioni. Rimuovere immediatamente la batteria, facendo attenzione a non ustionarsi.

Contattare il rivenditore dal quale è stato acquistato il prodotto o un Centro di riparazione o assistenza Olympus. (Non toccare la batteria a mani nude quando la si rimuove. Rimuoverla in un luogo aperto e lontano da oggetti infiammabili.)

● **Quando si trasporta il registratore vocale con il laccetto da polso, evitare che rimanga impigliato in altri oggetti.**

 **ATTENZIONE**

● **Non alzare il volume prima di eseguire un'operazione.**

Ciò potrebbe causare danni o perdita dell'udito.

## Batterie

 **PERICOLO**

● **Non collocare le batterie vicino a fonti di combustione.**

● **Non bruciare, riscaldare o smontare la batteria. Non cortocircuitare i poli positivo e negativo della batteria.**

Ciò potrebbe provocare incendi, fratture strutturali o surriscaldamento.

● **Non saldare le connessioni direttamente sulla batteria. Non deformare, modificare o smontare la batteria.**

● **Non collegare tra loro i poli positivo e negativo della batteria.**

Ciò potrebbe provocare incendi, surriscaldamento o scosse elettriche.

- **Quando si trasporta o conserva la batteria, collocarla sempre nell'apposita custodia per proteggerne i poli. Non trasportare o conservare la batteria insieme a oggetti preziosi in metallo.**

Ciò potrebbe provocare incendi, surriscaldamento o scosse elettriche.

- **Non collegare la batteria direttamente a una presa di corrente o a un accendisigari di un'automobile.**
- **Non usare o lasciare la batteria in luoghi caldi, ad esempio sotto la luce solare diretta, all'interno di un veicolo in una giornata molto calda o vicino a un termosifone.**

Ciò potrebbe provocare incendi, bruciature o lesioni causate da fuoriuscite di liquido, surriscaldamento o fratture strutturali.



## AVVERTENZA

- **Non toccare o tenere la batteria con le mani bagnate.**  
Ciò potrebbe provocare scosse elettriche o malfunzionamenti.
- **Non usare la batteria con un involucro graffiato o danneggiato.**  
Ciò potrebbe provocare fratture strutturali o surriscaldamento.
- **Non inserire la batteria invertendo l'orientamento dei poli positivo e negativo.**

Ciò potrebbe provocare fuoriuscite di liquido, surriscaldamento, combustione o fratture strutturali.

- Non usare la batteria la cui protezione isolante è distorta.

- Rimuovere sempre la batteria se non si usa il registratore vocale per molto tempo.
- Quando si smaltiscono le batterie scariche, coprire i poli con del nastro adesivo e rispettare sempre le normative locali.
- Rimuovere subito la batteria dal registratore vocale non appena diventa inutilizzabile. Potrebbero verificarsi perdite di liquido.

- **Il liquido della batteria, se dovesse entrare a contatto con gli occhi, potrebbe causare cecità. In questo caso, non strofinarsi gli occhi. Lavarli a fondo e subito con acqua corrente e potabile e rivolgersi immediatamente a un medico.**
- **Non tentare di ricaricare batterie alcaline, al litio o altri tipi di batterie non ricaricabili.**
- **Tenere la batteria fuori dalla portata di bambini e neonati.**  
Potrebbero ingerirla per errore. In questo caso, rivolgersi immediatamente a un medico.
- **Non immergere la batteria in acqua dolce o salata ed evitare che i poli si bagnino.**
- **Smettere di usare la batteria se si verificano problemi come fuoriuscita di liquido, scolorimento o deformazione.**
- **Smettere di caricare la batteria ricaricabile se non viene caricata dopo il periodo previsto.**
- **Il liquido della batteria a contatto con abiti o pelle potrebbe causare lesioni cutanee, pertanto rimuovere subito il liquido della batteria con acqua corrente o pulita.**



## ATTENZIONE

- **Non gettare la batteria a terra o sottoporla a forti urti.**
- **Quando si utilizza una batteria ricaricabile per la prima volta o se non è stata utilizzata per un lungo periodo, caricarla sempre prima dell'utilizzo.**
- **Le batterie ricaricabili hanno una durata limitata. Se il tempo di funzionamento del registratore vocale si riduce dopo aver ricaricato la batteria in condizioni normali, è probabile che questa non sia più utilizzabile, pertanto deve essere sostituita con una nuova.**

- **Se la batteria viene sostituita con un tipo di batteria errato, esiste il rischio di esplosioni.**

**Seguire le istruzioni quando si smaltiscono le batterie usate.**

Riciclare le batterie per salvaguardare le risorse del pianeta. Quando si gettano le batterie esaurite, accertarsi di coprire i poli e osservare sempre le normative locali.

## Smaltimento della batteria ricaricabile

- **Riciclare le batterie aiuta a risparmiare importanti risorse. Quando si smaltiscono le batterie scariche, coprire sempre i poli e rispettare le normative locali.**

## Precauzioni per l'uso

- Non lasciare il registratore vocale in luoghi caldi o umidi come, ad esempio in un'auto chiusa sotto la luce diretta del sole o in spiaggia d'estate.
- Non conservare il registratore in ambienti polverosi o umidi.
- Se il registratore vocale dovesse diventare umido, rimuovere subito lo strato di umidità con un panno asciutto. Evitare assolutamente che entri a contatto con acqua salata.
- Non collocare il registratore vocale sopra o nei pressi di un televisore, un frigorifero o altri apparecchi elettrici.
- Evitare che sabbia e fango penetrino nel registratore vocale. Potrebbe diventare impossibile riparare il prodotto.
- Non sottoporre il registratore vocale a vibrazioni o urti intensi.
- Non usare il registratore vocale in ambienti polverosi o umidi.
- Non collocare una scheda magnetica (ad esempio una carta bancomat) vicino all'altoparlante o all'auricolare, in quanto ciò potrebbe danneggiare i dati memorizzati sulla scheda magnetica.
- Durante la registrazione o la riproduzione, è possibile udire rumori se il registratore è posizionato vicino a una lampada elettrica, a una lampada fluorescente o a un telefono cellulare.

## <Precauzioni contro la perdita dei dati>

- I contenuti registrati nella memoria interna o nella scheda microSD potrebbero venire danneggiati o andare persi a causa di errori operativi, guasti del dispositivo o riparazioni.
- Inoltre, se i contenuti vengono salvati nella memoria per lunghi periodi o se vengono utilizzati spesso, è possibile che operazioni come la scrittura, la lettura o la cancellazione dei dati non riescano più.
- Si consiglia di effettuare un backup delle informazioni importanti registrate e di salvarle sul disco rigido di un PC o su un altro supporto di registrazione.
- Olympus non si assume alcuna responsabilità circa eventuali danni o perdite, anche monetarie, derivanti dal danneggiamento o dalla perdita dei dati registrati, indipendentemente dalla causa.

## <Precauzioni per i file registrati>

- Olympus non si assume alcuna responsabilità circa la cancellazione o l'impossibilità di riprodurre i file registrati a causa di un guasto del registratore vocale o del PC.
- E' possibile registrare materiali protetti da copyright solo se la registrazione viene effettuata per uso personale. Qualsiasi altro uso senza il permesso del titolare del copyright è vietato dalle leggi sul copyright.

## <Precauzioni per lo smaltimento del registratore vocale o delle schede microSD>

- Anche se si esegue la formattazione (E38 P. 87) o la cancellazione (E38 P. 47), vengono aggiornate solo le informazioni di gestione dei file della memoria interna e/o della scheda microSD e i dati registrati non vengono cancellati completamente. Quando si decide di smaltire una scheda microSD, assicurarsi di romperla, formattarla e quindi registrare solo silenzio fino all'esaurimento del tempo di registrazione o eseguire un'operazione simile per evitare che altre persone possano accedere a informazioni personali riservate.

# Specifiche tecniche

## Generale

### ■ Formati di registrazione

Formato PCM lineare

Formato MP3

### ■ Livello d'ingresso

- 60 dBv

### ■ Frequenza di campionamento

Formato PCM lineare

96,0 kHz/24 bit	96,0 kHz
88,2 kHz/24 bit	88,2 kHz
48,0 kHz/16 bit	48,0 kHz
44,1 kHz/16 bit	44,1 kHz
44,1 kHz mono	44,1 kHz

Formato MP3

320 kbps	44,1 kHz
128 kbps	44,1 kHz
64 kbps mono	44,1 kHz

### ■ Uscita massima di esercizio

150 mW (altoparlante 8 Ω)

### ■ Tensione di uscita massima

Registratore: ≤ 150 mV  
(in conformità con EN 50332-2)

### ■ Supporto di registrazione\*

Memoria interna **FLASH NAND**:

LS-P2: 8 GB

LS-P1: 4 GB

Scheda microSD

(Supporta schede di capacità compresa tra 2 e 32 GB.)

\* Una parte della memoria viene utilizzata come area di gestione, pertanto la capacità effettiva sarà sempre leggermente inferiore rispetto a quella visualizzata.

### ■ Specifiche Bluetooth\*1

Standard: Supporto Versione 2.1+ EDR

Livello di trasmissione: Classe 2

Distanza di comunicazione:

Linea di veduta 10 m\*2 (max.) circa

Intervallo di frequenza di funzionamento:

Da 2,4 GHz a 2,4835 GHz

Metodo di modulazione: fHSS

Profili compatibili:

A2DP (Advanced Audio Distribution Profile)

AVRCP (Audio/Video Remote Control Profile)

HSP (Headset Profile)

HFP (Handsfree Profile)

SPP (Serial Port Profile)

\*1 Solo modello LS-P2

\*2 La distanza di comunicazione è un valore indicativo. La distanza di comunicazione può variare a seconda delle condizioni ambientali.

### ■ Altoparlante

Altoparlante dinamico rotondo  
incorporato 18 mm

### ■ Presa per microfono

diametro Ø 3,5 mm, impedenza 2 kΩ

### ■ Presa per auricolare

diametro Ø 3,5 mm, impedenza 8 Ω o più

### ■ Alimentazione

Tensione standard: 1,5 V

Batteria: una batteria a secco AAA

(modello LR03) o una batteria ricaricabile Olympus al nickel-metallo idruro

Alimentazione esterna: alimentatore con connessione USB (modello A514; CC 5 V)

## ■ Dimensioni esterne

101 × 40,6 × 15,1 mm (sporgenze escluse)

## ■ Peso

54 g (inclusa la batteria)

## ■ Temperatura di esercizio

Da 0 a 42°C (Da 32 a 107,6°F)

## Risposta in frequenza

### ■ Registrazione dalla presa per microfono

Formato PCM lineare

96,0 kHz/24 bit	Da 20 Hz a 44 kHz
88,2 kHz/24 bit	Da 20 Hz a 42 kHz
48,0 kHz/16 bit	Da 20 Hz a 23 kHz
44,1 kHz/16 bit	Da 20 Hz a 21 kHz
44,1 kHz mono	Da 20 Hz a 21 kHz

Formato MP3

320 kbps	da 20 Hz a 21 kHz
128 kbps	da 20 Hz a 17 kHz
64 kbps mono	da 20 Hz a 13 kHz

### ■ Registrazione con microfono stereo incorporato

#### LS-P2:

Da 20 Hz a 20 kHz (**[Microf cent On]**)

Da 60 Hz a 20 kHz (**[Microf cent Off]**)

#### LS-P1:

Da 60 Hz a 20 kHz

(Il limite superiore della risposta in frequenza è determinato dalla modalità di registrazione in formato MP3)

### ■ Durante la riproduzione

Da 20 Hz a 20 kHz

(il limite superiore della risposta in frequenza varia in base a ogni formato di registrazione.)



## Durata della batteria

I valori riportati sotto sono indicativi.

### ■ Quando si registra con microfono stereo incorporato (utilizzando la memoria interna)

Modalità di registrazione		Batteria a secco alcalina	Batteria ricaricabile al nickel-metallo idruro
Formato PCM lineare	96,0 kHz/24 bit	16 ore (circa)	13 ore (circa)
	88,2 kHz/24 bit	17 ore (circa)	14 ore (circa)
	48,0 kHz/16 bit	26 ore (circa)	20 ore (circa)
	44,1 kHz/16 bit	28 ore (circa)	21 ore (circa)
	44,1 kHz mono	32 ore (circa)	24 ore (circa)
Formato MP3	320 kbps	31 ore (circa)	22 ore (circa)
	128 kbps	35 ore (circa)	25 ore (circa)
	64 kbps mono	39 ore (circa)	28 ore (circa)

### ■ Durante la riproduzione del file audio (tutte le modalità di riproduzione)

Durante la riproduzione con altoparlante

Modalità di registrazione		Batteria a secco alcalina	Batteria ricaricabile al nickel-metallo idruro
Formato PCM lineare	96,0 kHz/24 bit	11 ore (circa)	10 ore (circa)
	88,2 kHz/24 bit	11 ore (circa)	10 ore (circa)
	48,0 kHz/16 bit	13 ore (circa)	11 ore (circa)
	44,1 kHz/16 bit	13 ore (circa)	11 ore (circa)
	44,1 kHz mono	13 ore (circa)	11 ore (circa)
Formato MP3	320 kbps	13 ore (circa)	11 ore (circa)
	128 kbps	13 ore (circa)	11 ore (circa)
	64 kbps mono	13 ore (circa)	11 ore (circa)

# Specifiche tecniche

Durante la riproduzione con auricolare

Modalità di registrazione		Batteria a secco alcalina	Batteria ricaricabile al nickel-metallo idruro
Formato PCM lineare	96,0 kHz/24 bit	17 ore (circa)	14 ore (circa)
	88,2 kHz/24 bit	18 ore (circa)	15 ore (circa)
	48,0 kHz/16 bit	26 ore (circa)	20 ore (circa)
	44,1 kHz/16 bit	28 ore (circa)	21 ore (circa)
	44,1 kHz mono	31 ore (circa)	22 ore (circa)
Formato MP3	320 kbps	30 ore (circa)	22 ore (circa)
	128 kbps	30 ore (circa)	22 ore (circa)
	64 kbps mono	31 ore (circa)	22 ore (circa)

## NOTA

- Le durate della batteria qui mostrate sono state determinate utilizzando un metodo di test Olympus (Quando [**Selez. microf.**]\* è impostato su [**Microf cent Off**], e [**LED**] è impostato su [**Disattivata**]). La durata della batteria potrebbe variare in base alla batteria usata e alle condizioni di utilizzo (La modifica della velocità di riproduzione o l'utilizzo delle funzioni [**Microfono Zoom**], [**Cancel. rumore**], [**Bilanc. voce**] e [**Bluetooth**] potrebbe influenzare la durata della batteria).
- La durata della batteria sarà inferiore se si utilizza una batteria ricaricabile al nickel-metallo idruro che è stata utilizzata ripetutamente.
- La durata della batteria sarà inferiore se si utilizza una scheda microSD.

\* Solo modello LS-P2

## Durata di registrazione

I valori riportati sotto sono indicativi.

### ■ Formato PCM lineare

Modalità di registrazione	Memoria interna		Scheda microSD		
	LS-P2 (8GB)	LS-P1 (4GB)	32 GB	16 GB	8 GB
96,0 kHz/24 bit	3 ore, 30 minuti (circa)	1 hour, 30 minuti (circa)	14 ore, 30 minuti (circa)	7 ore, 15 minuti (circa)	3 ore, 30 minuti (circa)
88,2 kHz/24 bit	3 ore, 45 minuti (circa)	1 hour, 45 minuti (circa)	16 ore (circa)	7 ore, 45 minuti (circa)	3 ore, 45 minuti (circa)
48,0 kHz/16 bit	10 ore, 30 minuti (circa)	5 ore (circa)	44 ore (circa)	22 ore (circa)	11 ore (circa)
44,1 kHz/16 bit	11 ore (circa)	5 ore, 30 minuti (circa)	48 ore (circa)	23 ore, 30 minuti (circa)	11 ore, 30 minuti (circa)
44,1 kHz mono	22 ore, 30 minuti (circa)	11 ore (circa)	96 ore (circa)	47 ore, 30 minuti (circa)	23 ore, 30 minuti (circa)

### ■ Formato MP3

Modalità di registrazione	Memoria interna		Scheda microSD		
	LS-P2 (8GB)	LS-P1 (4GB)	32 GB	16 GB	8 GB
320 kbps	50 ore (circa)	24 ore, 30 minuti (circa)	212 ore (circa)	105 ore (circa)	52 ore (circa)
128 kbps	126 ore (circa)	61 ore (circa)	530 ore (circa)	264 ore (circa)	132 ore (circa)
64 kbps mono	253 ore (circa)	123 ore (circa)	1060 ore (circa)	525 ore (circa)	264 ore (circa)

#### NOTA

- Le durate di registrazione effettive potrebbero essere più brevi rispetto alle cifre mostrate, quando si effettuano ripetutamente brevi registrazioni (La visualizzazione del tempo disponibile/trascorso dovrebbe essere considerato un valore indicativo).
- Il tempo di registrazione disponibile varia in base alle differenze nella capacità di memoria disponibile delle diverse schede microSD.

## Tempo di registrazione massimo per file

- La dimensione massima del file è limitata a circa 4 GB nel formato MP3, e a circa 2 GB nel formato PCM (WAV) lineare.
- Indipendentemente dalla quantità di memoria rimanente, il tempo di registrazione massimo per file è limitato ai seguenti valori:

### ■ Formato PCM lineare

Modalità di registrazione	Durata di registrazione
96,0 kHz/24 bit	1 ore (circa)
88,2 kHz/24 bit	1 ore (circa)
48,0 kHz/16 bit	3 ore (circa)
44,1 kHz/16 bit	3 ore, 20 minuti (circa)
44,1 kHz mono	6 ore, 40 minuti (circa)

### ■ Formato MP3

Modalità di registrazione	Durata di registrazione
320 kbps	29 ore, 40 minuti (circa)
128 kbps	74 ore, 30 minuti (circa)
64 kbps mono	149 ore (circa)

## Numero di tracce musicali (canzoni) registrabili

I valori riportati sotto sono indicativi.

LS-P2 (8GB)	1850 tracce (circa)
LS-P1 (4 GB)	900 tracce (circa)

(A 128 kbps, 4 minuti per traccia)

L'aspetto e le specifiche del registratore vocale sono soggette a modifiche senza preavviso, per consentire miglioramenti delle prestazioni o altri aggiornamenti.

## **Per i clienti di Nord e Sud America:**

### **Avviso FCC**

- Questa apparecchiatura è stata sottoposta a test ed è risultata conforme con le limitazioni relative ai dispositivi digitali di Classe B, in base alla Parte 15 delle norme FCC. Tali limiti sono stati fissati per garantire una ragionevole protezione contro interferenze nocive in caso di funzionamento in ambiente residenziale.
- Questa strumentazione genera, usa e può irradiare energia in radiofrequenza e, se non installata e usata in conformità con le istruzioni, può provocare interferenze pericolose alle comunicazioni radio.
- Tuttavia, non vi è alcuna garanzia che l'interferenza non si verifichi in una installazione particolare. Se questa apparecchiatura provocasse interferenze pericolose alla ricezione radio o televisiva, determinata a seguito di accensione e spegnimento del dispositivo, l'utente è sollecitato a correggere l'interferenza mediante una o più delle misure seguenti:
  - Riorientare o riposizionare l'antenna ricevente.
  - Aumentare la distanza tra l'apparecchiatura e il ricevitore.
  - Connettere l'apparecchiatura a una presa di un circuito diverso da quello a cui è collegato il ricevitore.
  - Per informazioni, rivolgetevi al rivenditore o a tecnico radio/TV.
  - Quando si connette l'attrezzatura a un dispositivo esterno o a una presa di alimentazione, utilizzare solo il cavo o l'alimentatore forniti da Olympus.

### **NOTIFICA FCC**

Cambi o modifiche non espressamente approvati dalla parte responsabile della conformità possono annullare l'autorizzazione all'utente di utilizzare l'apparecchiatura.

Questo trasmettitore non deve essere posizionato o usato insieme a qualsiasi altra antenna o trasmettitore.

Questa apparecchiatura è conforme ai limiti FCC/IC sulle esposizioni alle radiazioni stabiliti per ambienti non sotto controllo e soddisfa le Linee Guida FCC sull'esposizione alle radiofrequenze (RF) riportate nel Supplemento C a OET65 e le normative sull'esposizione alle radiofrequenze (RF) contenute in RSS-102. Inoltre, presenta livelli molto bassi di energia in radiofrequenze (RF) valutati per la conformità, senza testare il valore SAR (Specific Absorption Ratio).

### **Per clienti in USA**

Dichiarazione di conformità  
Numero modello: LSP2/LS-P1  
NOME COMMERCIALE: OLYMPUS  
Parte responsabile: OLYMPUS AMERICA INC.  
Indirizzo: 3500 Corporate Parkway, P.O. Box 610, Center Valley, PA 18034-0610, U.S.A.  
Numero di telefono: 484-896-5000

### **Testato in conformità con le norme FCC PER USO DOMESTICO E IN UFFICIO**

Questo dispositivo è conforme alla Parte 15 della normativa sugli standard RSS dell'industria canadese e FCC per l'esenzione di licenza.

Il suo uso è soggetto alle due condizioni seguenti:

- (1) questo dispositivo non può causare interferenze dannose, e
- (2) questo dispositivo deve accettare le interferenze ricevute, comprese le interferenze che potrebbero provocare un funzionamento indesiderato del dispositivo.

### **Per clienti in Canada**

CAN ICES-3(B)/NMB-3(B)

### Per utenti in Europa:



Il marchio «CE» indica che il prodotto è conforme ai requisiti europei sulla sicurezza, sulla salute, sull'ambiente e sulla protezione del consumatore. I prodotti con il marchio CE possono essere venduti in Europa.



Questo simbolo [cassonetto con ruote, barrato, WEEE Allegato IV] indica la raccolta differenziata di apparecchiature elettriche ed elettroniche nei paesi dell'UE. Non gettate l'apparecchio nei rifiuti domestici. Usate i sistemi di raccolta rifiuti disponibili nel vostro paese.



Questo simbolo [cassonetto con ruote, barrato, Direttiva 2006/66/EC Allegato II] indica la raccolta differenziata di batterie usate nei paesi dell'UE. Non gettate le batterie nei rifiuti domestici. Usate i sistemi di raccolta rifiuti disponibili nel vostro Paese.



Per prevenire danni all'udito, non ascoltare a volumi alti per lunghi periodi.

Con la presente, Olympus dichiara che questo registratore vocale digitale è conforme ai requisiti essenziali e ad altre disposizioni rilevanti della Direttiva 1999/5/CE.

Per i dettagli, visitare: <http://olympus-europa.com/>

# OLYMPUS®

## OLYMPUS CORPORATION

2951 Ishikawa-machi, Hachioji-shi, Tokyo 192-8507, Japan.

## OLYMPUS EUROPA SE & CO. KG

Edifici: Consumer Product Division  
Wendenstrasse 14 – 18, 20097 Amburgo, Germania  
Tel.: +49 40 – 23 77 3 – 0/Fax: +49 40 – 23 07 61  
Consegna merci: Modul H, Willi-Bleicher Str. 36, 52353 Düren, Germania  
Corrispondenza: Postfach 10 49 08, 20034 Amburgo, Germania

### Supporto tecnico clienti in Europa:

Visitate la nostra homepage <http://www.olympus-europa.com>  
o chiamate il NUMERO VERDE\*: **00800 – 67 10 83 00**

per Austria, Belgio, Repubblica Ceca, Danimarca, Finlandia, Francia, Germania, Lussemburgo, Olanda, Norvegia, Polonia, Portogallo, Russia, Spagna, Svezia, Svizzera, Regno Unito.

\* Vi preghiamo notare che alcuni servizi/provider di telefonia (mobile) non consentono l'accesso o richiedono un prefisso addizionale ai numeri +800.

Per tutti i Paesi Europei non elencati e in caso non vi fosse possibile contattare i suddetti numeri telefonici, rivolgetevi ai seguenti numeri  
NUMERI A PAGAMENTO: **+49 40 – 237 73 899.**

## OLYMPUS IMAGING AUSTRALIA PTY LTD.

Ground Floor, 82 Waterloo Road, Macquarie Park NSW 2113, Australia PO Box 1991 Macquarie Centre NSW 2113

Tel: **+61 2 9886 3992**  
<http://www.olympus.com.au>

### Customer Service Centres:

#### Australia

Olympus Imaging Australia Pty Ltd.  
Tel: **1300 659 678**  
Fax: **+61 2 9889 7988**  
<http://www.olympus.com.au>

#### New Zealand

Dictation Distributors Ltd.  
Tel: **0800 659 678**  
Fax: **+64 9 303 3189**  
<http://www.dictation.co.nz>