



Security Tech Germany

Smartvest



Istruzioni per l'uso

Avvertenze importanti e FAQ su questo e altri prodotti alla pagina
Internet

www.abus.com

Versione 1.2

*Istruzioni per l'uso originali in lingua tedesca.
Conservarle per consultazioni future.*



Introduzione

Gentile cliente,

La ringraziamo per aver acquistato questo prodotto.

Questo apparecchio risponde ai requisiti previsti dalle vigenti direttive europee. La dichiarazione di conformità può essere richiesta presso:

ABUS Security-Center GmbH & Co. KG
Linker Kreuthweg 5
86444 Affing
GERMANIA

Al fine di preservare tale stato e garantire un funzionamento sicuro, l'utente è tenuto a osservare le presenti istruzioni per l'uso.

Prima di mettere in funzione il prodotto, leggere tutte le istruzioni per l'uso, facendo attenzione alle avvertenze sull'uso e sulla sicurezza.

Tutti i nomi di aziende e prodotti ivi riportati sono marchi depositati dei rispettivi proprietari. Tutti i diritti riservati.

In caso di dubbi rivolgersi al proprio installatore o rivenditore partner specializzato.





Esclusione di responsabilità

Le presenti istruzioni per l'uso sono state redatte con la massima cura. Se dovesse tuttavia riscontrare omissioni o imprecisioni, La preghiamo di comunicarcele per iscritto all'indirizzo riportato qui sopra.

ABUS Security-Center GmbH non si assume alcuna responsabilità per errori tecnici o tipografici e si riserva il diritto di apportare in qualsiasi momento modifiche al prodotto e alle istruzioni per l'uso senza previa comunicazione.

ABUS Security-Center non è perseguibile né responsabile per danni diretti e indiretti subiti in relazione all'equipaggiamento, al rendimento e all'impiego del presente prodotto. Non si fornisce alcuna garanzia per il contenuto del presente documento.

Spiegazione dei simboli

	Il simbolo con un fulmine all'interno del triangolo viene utilizzato se sussistono pericoli per la salute, ad es. in seguito a scosse elettriche.
	Il punto esclamativo all'interno di un triangolo rimanda ad avvertenze importanti contenute nelle presenti istruzioni per l'uso, che è assolutamente necessario osservare.
	Questo simbolo indica consigli particolari e avvertenze sull'uso del dispositivo.

Elenchi

1. ... 2. ...	Elenchi con sequenza stabilita nel testo o avvertenza.
• ... • ...	Elenchi senza sequenza stabilita nel testo o avvertenza.

Conformità d'uso

Utilizzare questo apparecchio esclusivamente per lo scopo per il quale è stato progettato e realizzato. Qualsiasi altro impiego è considerato non conforme.



Utilizzare questo apparecchio esclusivamente per il seguente scopo:

- L'impianto di allarme wireless Smartvest permette un approccio semplificato a una casa moderna con un'affidabile protezione a 360° e straordinarie funzioni di domotica. La centrale Smartvest collega fino a 32 componenti radio e fino a quattro telecamere IP all'app gratuita che consente l'accesso alla centrale da tutto il mondo. In caso di allarme, la centrale dispone di una potente sirena integrata da 90 dB e può contemporaneamente dare l'allarme all'utente con notifiche push tramite app e e-mail.

Avvertenze importanti sulla sicurezza

Informazioni generali

Prima di utilizzare l'apparecchio per la prima volta, leggere attentamente le seguenti istruzioni e rispettare tutte le avvertenze, anche se si ha già familiarità con l'uso di apparecchi elettronici.

	In caso di danni derivanti dal mancato rispetto delle presenti istruzioni per l'uso, il diritto alla garanzia decade. È esclusa la responsabilità per danni indiretti.
	È esclusa la responsabilità per danni a cose o a persone dovuti a un uso improprio o alla mancata osservanza delle avvertenze sulla sicurezza. In tali casi il diritto alla garanzia decade.

Conservare accuratamente il presente manuale per consultazioni future.

Se l'apparecchio viene venduto o ceduto a terzi, consegnare anche le presenti istruzioni per l'uso.

Le seguenti avvertenze sulla sicurezza e sui pericoli non servono solamente per proteggere la Sua salute ma anche per proteggere il dispositivo. La invitiamo a leggere attentamente i seguenti punti:

Alimentazione elettrica

- Collegare l'apparecchio solo a una sorgente di corrente che fornisce la tensione di rete indicata sulla targhetta. Se non si conosce con sicurezza il tipo di alimentazione elettrica a disposizione, rivolgersi all'azienda elettrica locale.
- Scollegare l'apparecchio dalla rete di alimentazione elettrica prima di eseguire interventi di manutenzione o installazione.
- Per scollegare completamente l'apparecchio dalla rete elettrica, estrarre la spina di alimentazione dalla presa di corrente.
- Per evitare il pericolo di incendio, estrarre la spina di alimentazione dalla presa di corrente se si prevede di non utilizzare l'apparecchio per un lungo periodo di tempo.

Sovraccarico/sovratensione

- In caso di tempesta o temporale con pericolo di fulmini, scollegare l'apparecchio dalla rete elettrica oppure collegarlo a un gruppo di continuità.
- Evitare di sovraccaricare prese di corrente, cavi di prolunga e adattatori, in quanto potrebbero verificarsi incendi o scosse elettriche.

Cavi

- Estrarre sempre tutti i cavi afferrando la spina e non il cavo.
- Non toccare mai il cavo di alimentazione con le mani bagnate poiché potrebbe verificarsi un cortocircuito o una scarica elettrica.
- Non posizionare mai l'apparecchio, mobili o altri oggetti pesanti sui cavi e prestare attenzione a non piegarli, soprattutto in corrispondenza della spina e delle prese di collegamento.
- Non annodare mai un cavo e non collegarlo mai ad altri cavi.
- Posare tutti i cavi in modo tale che nessuno possa calpestarli o inciamparvi.
- Un cavo di alimentazione danneggiato può causare un incendio o una scarica elettrica. Eseguire controlli regolari sul cavo di alimentazione.
- Non modificare né manipolare il cavo di rete e la spina di alimentazione.
- Non utilizzare adattatori o cavi di prolunga che non siano conformi alle norme di sicurezza in vigore e non intervenire sui cavi di alimentazione.

Bambini

- Gli apparecchi elettrici non devono essere lasciati alla portata dei bambini! Non lasciare mai che i bambini utilizzino da soli gli apparecchi elettrici. I bambini non sono sempre in grado di riconoscere i possibili pericoli. Piccole parti, se ingerite, possono diventare mortali.
- Anche gli imballaggi devono essere tenuti lontano dalla portata dei bambini. Rischio di soffocamento!
- Il presente apparecchio non è destinato a essere usato da bambini. In caso di impiego errato, le parti elastiche possono saltare fuori e ferire i bambini (ad es. agli occhi).

Luogo di installazione/ambiente di esercizio

Posizionare o installare Smartvest su una superficie o una parete stabile e priva di irregolarità e non collocare oggetti pesanti sull'apparecchio.

Assicurarsi che sia presente una ventilazione adeguata (non posizionare Smartvest su scaffali, su tappeti spessi, su un letto o in modo che la fessura di ventilazione venga coperta, e lasciare attorno a tutto l'apparecchio una distanza di almeno 10 cm).

Smartvest non è concepito per il funzionamento in ambienti con temperature o umidità dell'aria elevate (ad es. in bagno) o in luoghi esposti a un eccessivo accumulo di polvere.

Per tutti i componenti adatti all'utilizzo solo in ambienti interni assicurarsi che:

- sui componenti non agiscano fonti di calore dirette (ad es. riscaldamenti);
- i componenti non siano esposti alla luce solare diretta o a una forte luce artificiale;
- non siano presenti sorgenti di fiamma nuda (ad es. candele accese) sopra o vicino ai componenti;
- i componenti non vengano mai a contatto con spruzzi o gocce d'acqua;
- i componenti non vengano attivati vicino all'acqua e in particolare non vengano mai immersi in liquidi (non collocare mai oggetti riempiti con liquidi, ad es. vasi o bevande, sopra o vicino all'apparecchio);
- i componenti non vengano mai esposti a forti sbalzi di temperatura, poiché l'umidità dell'aria potrebbe causare condensa e quindi cortocircuiti.

Per tutti i componenti adatti all'utilizzo sia negli ambienti esterni che negli ambienti interni assicurarsi che:

- i componenti non siano soggetti a scosse e/o vibrazioni eccessive;
- i componenti non si trovino vicino a campi magnetici (ad es. altoparlanti);
- i componenti non vengano mai a contatto con liquidi aggressivi;
- nei componenti non penetrino corpi estranei;
- siano mantenute la temperatura di esercizio e l'umidità di esercizio dei componenti.

Per assicurare il corretto montaggio e il rispetto dell'ambiente di esercizio dei componenti, fare riferimento alle rispettive descrizioni, informazioni tecniche e istruzioni di montaggio al capitolo 3.

Batteria

Tutti i componenti di Smartvest, eccetto la presa radio, sono o possono essere alimentati a batteria. Al fine di garantire una lunga durata utile ed evitare incendi e lesioni, osservare le seguenti avvertenze:

- Non smaltire la batteria insieme ai rifiuti domestici.
- La batteria non va esposta direttamente a fonti di calore o a raggi solari e neppure conservata in luoghi che presentano temperature troppo elevate.
- La batteria non deve essere bruciata.
- La batteria non deve entrare in contatto con l'acqua.
- La batteria non deve essere smontata, forata o danneggiata.
- I contatti delle batterie non devono essere cortocircuitati.
- Tenere la batteria fuori dalla portata dei bambini.
- La batteria non è ricaricabile.

Disimballaggio

Maneggiare l'apparecchio con la massima attenzione mentre lo si disimballa.

Gli imballaggi e i rispettivi accessori sono materiali riciclabili e devono quindi essere smaltiti di conseguenza.

Si consiglia quanto segue:

Carta, cartone, cartone ondulato e parti di imballaggi in plastica devono essere raccolti negli appositi contenitori.

Se tali recipienti non fossero ancora disponibili nelle vicinanze della propria abitazione, smaltire questi materiali come rifiuti domestici.

	<p>Avvertenza</p> <p>Se l'imballaggio originale dovesse presentare danni, controllare subito l'apparecchio. Se l'apparecchio risulta danneggiato, rispedirlo con l'imballaggio e informare il servizio consegne.</p>
---	---

Messa in funzione

Prima della messa in funzione iniziale, è necessario assicurarsi che vengano osservate tutte le avvertenze sulla sicurezza e sull'utilizzo.

	<p>Avvertenza</p> <p>Interventi sulla rete elettrica o sugli impianti domestici svolti in maniera non appropriata o non professionale rappresentano un pericolo non solo per se stessi ma anche per gli altri.</p> <p>Cablare gli impianti in modo tale che i circuiti elettrici e di bassa tensione rimangano sempre separati, non siano collegati fra loro in nessun punto e non possano nemmeno essere collegati accidentalmente.</p>
--	---

Manutenzione e cura

È necessario eseguire lavori di manutenzione se l'apparecchio è stato danneggiato, ad es. se la spina, il cavo di alimentazione o l'alloggiamento sono danneggiati, se all'interno dell'apparecchio sono penetrati liquidi o corpi estranei, se l'apparecchio è stato esposto a pioggia o umidità e se non funziona perfettamente o è caduto a terra.

Manutenzione

- Qualora vengano rilevati fumo, odori o rumori insoliti provenienti dall'apparecchio, spegnerlo immediatamente ed estrarre la spina dalla presa di corrente. In questi casi, non continuare a utilizzare l'apparecchio senza far prima eseguire un controllo a un tecnico.
- Fare eseguire i lavori di manutenzione esclusivamente a personale tecnico qualificato.
- Non aprire mai l'alloggiamento dell'apparecchio o degli accessori. Se l'alloggiamento viene aperto sussiste il pericolo di morte in seguito a scarica elettrica.

Pulizia

- Pulire l'alloggiamento dell'apparecchio solo con un panno umido.
- Non utilizzare detersivi, alcool, diluenti e simili, né le seguenti sostanze:
acqua salata, insetticidi, solventi a base di cloro o acidi (ammoniaca), polvere abrasiva.
- Strofinare delicatamente la superficie con un panno di cotone finché non risulta asciutta.

	<p>L'apparecchio viene alimentato con tensione pericolosa. Per eseguire i lavori di manutenzione (ad es. pulizia), scollegare l'apparecchio dalla rete elettrica.</p>
---	--

Contenuto

1.	Descrizione dell'apparecchio	8
1.1.	FUAA35000 Smartvest	8
1.2.	FUHA35000 presa radio	11
1.3.	Rilevatore di apertura FUMK35000	12
1.4.	FUBW35000 sensore di movimento	13
1.5.	FURM35000 rilevatore di fumo e di calore	13
1.6.	FUSG35000 sirena	14
1.7.	Telecomando FUBE35000	15
2.	Messa in funzione	16
2.1.	Installazione dell'app Smartvest	16
2.2.	Configurazione di Smartvest	16
2.3.	Inizializzazione dei componenti	19
2.4.	Impostazioni generali	21
3.	Montaggio	23
3.1.	FUAA35000 Smartvest	23
3.2.	FUHA35000 presa radio	24
3.3.	Rilevatore di apertura FUMK35000	24
3.4.	FUBW35000 sensore di movimento	26
3.5.	FURM35000 rilevatore di fumo e di calore	27
3.6.	FUSG35000 sirena	28
3.7.	FUBE35000 telecomando	29
4.	Utilizzo	30
4.1.	Barra di navigazione e barra inferiore	31
4.2.	Panoramica	32
4.3.	Hot key	34
4.4.	Stanze	35
4.5.	Telecamere	37
4.6.	Contatti	39
4.7.	Eventi	40
4.8.	Visualizzazione allarmi	41
5.	Configurazione	42
5.1.	Panoramica della configurazione	43
5.2.	Componenti	44
5.3.	Hot key	53
5.4.	Scenari	54
5.5.	Programmi orari	55
5.6.	Impostazioni avanzate	56
6.	Dati tecnici	62

1. Descrizione dell'apparecchio

In questo capitolo vengono descritti l'impianto Smartvest e tutti i relativi componenti.

1.1. FUAA35000 Smartvest

Lato anteriore

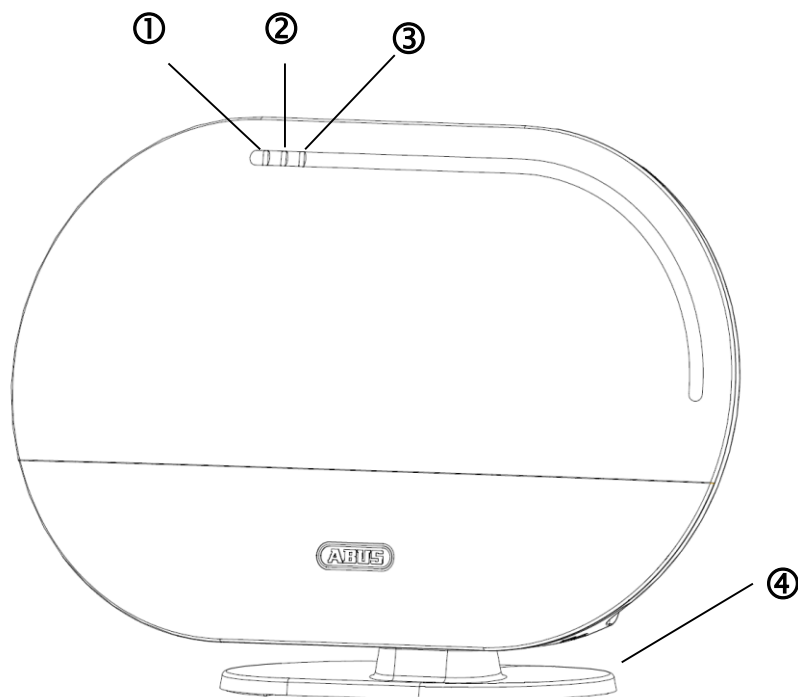

①	LED Power	Verde	On	Sistema con alimentazione di tensione	
			Off	Nessuna alimentazione di tensione	
②	LED di stato		Off	Il sistema è "disattivato"	
			Giallo	On	Il sistema è "disattivato" ed è stato rilevato un guasto (ad es. batteria scarica o rilevatore di apertura su "aperto")
			Blu	On	Il sistema è "attivo"
			Rosso	On	Il sistema è "attivo" e in stato di allarme (allarme normale, antimanomissione o panico)
③	LED di rete	Verde	On	Connessione alla rete, nonché ad Internet	
			Off	Connessione alla rete, senza Internet	
		Rosso	Lampeggiante	Connessione alla rete	
④	Base d'appoggio opzionale. Rimovibile in caso di montaggio a parete.				

Lato inferiore

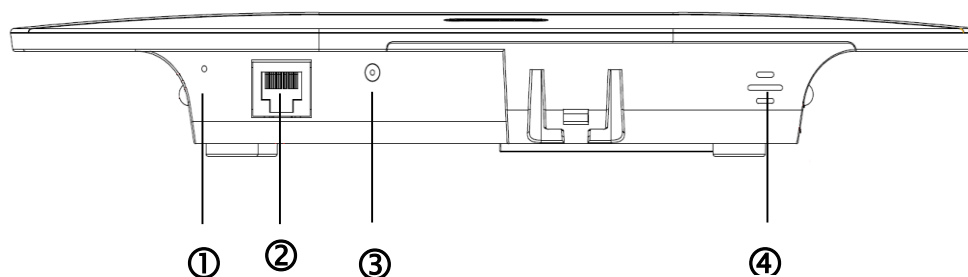

①	Pulsante reset	<p>Reset delle password alle impostazioni di fabbrica (123456) e delle impostazioni di rete a DHCP:</p> <ul style="list-style-type: none"> • Servendosi di una graffetta, tenere premuto il pulsante reset con impianto in funzione per più di 10 secondi. Il LED Power si spegne e viene emesso un segnale acustico acuto. Quindi l'impianto si riavvia. <p>Reset dell'impianto alle impostazioni di fabbrica, vale a dire tutte le impostazioni vengono resettate e viene cancellato il pairing dei componenti.</p> <ul style="list-style-type: none"> • Con centrale senza tensione, tenere premuto il pulsante reset per più di 10 secondi e contemporaneamente alimentare tensione alla centrale. Il LED Power si spegne e viene emesso un segnale acustico acuto. Quindi l'impianto si riavvia.
②	Collegamento RJ45	Collegamento di rete integrato a 10/100 Mbit
③	Alimentazione di tensione	5 V CC/1,5 A. L'apparecchio si avvia automaticamente con la tensione di rete
④	Igrometro	Igrometro integrato per la misurazione della temperatura e dell'umidità dell'aria

Lato posteriore

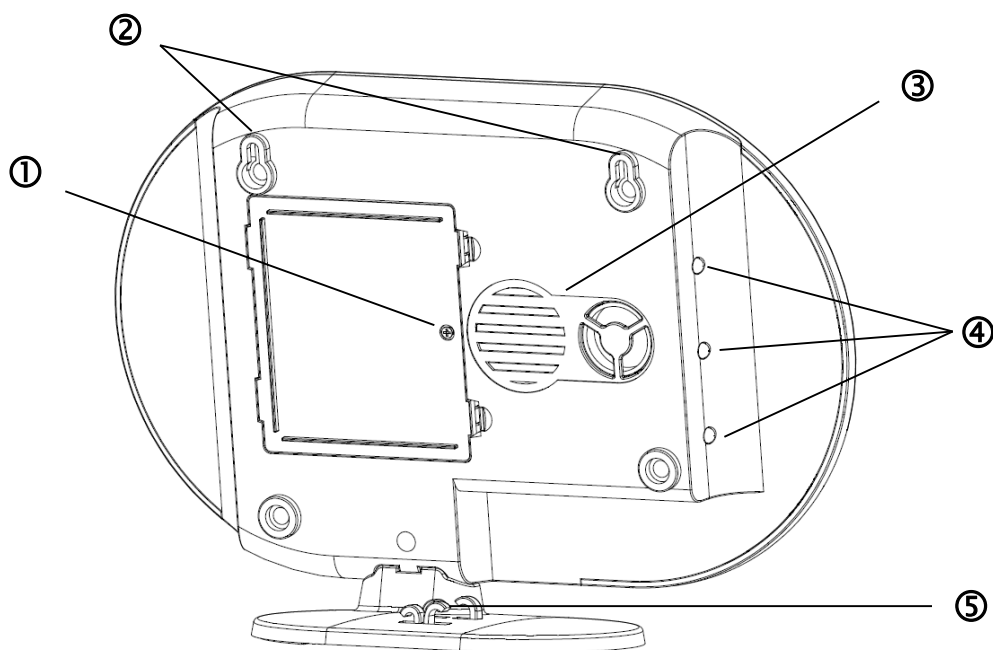

①	Vano batterie	<p>6 batterie AA (da 1,5 V) come alimentazione elettrica d'emergenza (circa 5 ore di durata delle batterie)</p> <p>Sostituzione della batteria Premere le linguette per aprire la copertura del vano batterie. Rimuovere le batterie scariche dal vano e inserire 6 nuove batterie AA (da 1,5 V). Assicurarsi di rispettare la polarità indicata sul fondo. Richiudere il vano batterie riposizionando la relativa copertura.</p>		
②	Elementi di sospensione	<p>Elementi di sospensione per montaggio a parete Distanza tra i fori: 10 cm (dima di foratura in dotazione)</p>		
③	Altoparlante	<p>Altoparlante di Smartvest con volume massimo di 90 db.</p>		
④	Sfondo LED	Off	Off	Il sistema è "disattivato"
		Giallo	On	Il sistema è "disattivato" ed è stato rilevato un guasto (ad es. batteria scarica, rilevatore di apertura aperto)
		Blu	On	Il sistema è "attivo"
		Rosso	On	Il sistema è "attivo" e in stato di allarme (ad es. rilevatore di apertura aperto)
⑤	Canalina portacavi	<p>Canalina portacavi per l'alimentazione di tensione e il cavo di rete.</p>		

1.2. FUHA35000 presa radio

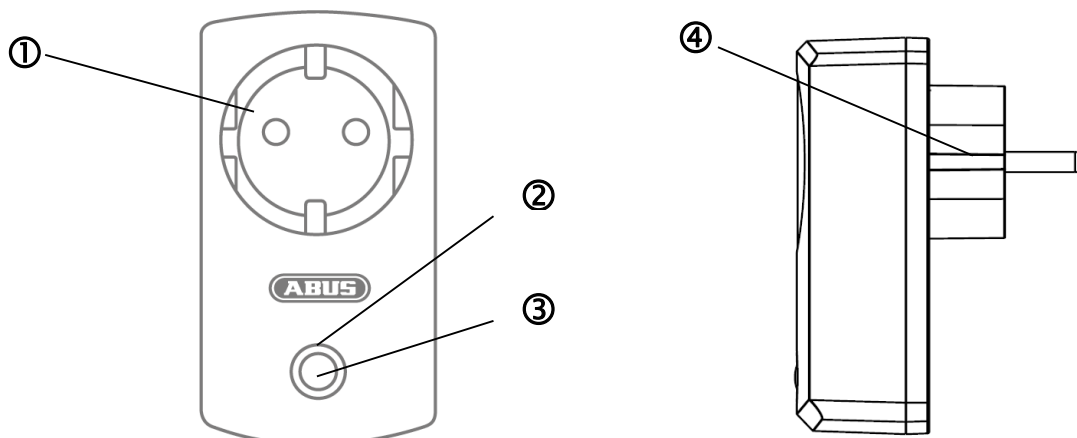

①	Presca Schuko	Presca Schuko tipo F (CEE 7/4). Utilizzabile nei seguenti Paesi: Germania, Austria, Svezia e Paesi Bassi		
②	LED di stato		Off	La presa radio è attiva, la tensione è trasmessa.
		Blu	On	La presa radio è pronta e non attiva, la tensione non è trasmessa all'elemento utilizzatore.
			Lampeggiante	La presa radio si avvia.
		Arancione	Lampeggiante	Modalità ripetitore avviata.
On	La presa radio è pronta e non attiva, la tensione non è trasmessa all'elemento utilizzatore. Modalità ripetitore attivata e collegata a un componente.			
③	Tasto	Premere questo tasto una volta per attivare o disattivare la presa radio.		
		Tenere premuto il tasto per cinque secondi per attivare la modalità ripetitore.		
④	Spina Schuko	Spina Schuko tipo F (CEE 7/4). Utilizzabile nei seguenti Paesi: Germania, Austria, Svezia e Paesi Bassi		

Modalità ripetitore

La presa radio può servire, oltre che per la regolazione di un elemento utilizzatore, anche come ripetitore radio per un altro componente. Per utilizzarla in questo modo, seguire i seguenti passaggi:

1. Tenere premuto il tasto per cinque secondi per attivare la modalità ripetitore. Il LED di stato inizia a lampeggiare in arancione.
2. Eseguire il processo di inizializzazione manuale (vedere il capitolo 5 Configurazione) per il componente che si desidera collegare alla presa radio.
3. Se il collegamento è riuscito, il LED di stato si illumina di arancione.
4. Per disattivare di nuovo la modalità ripetitore, innanzitutto scollegare la presa. Tenere premuto il tasto. Inserire nuovamente la presa. Attendere che il LED si illumini di blu e solo allora rilasciare il tasto. Se la disattivazione è stata completata, il LED appare illuminato di blu.



Nota

A una presa radio è sempre possibile collegare un solo componente.

1.3. Rilevatore di apertura FUMK35000

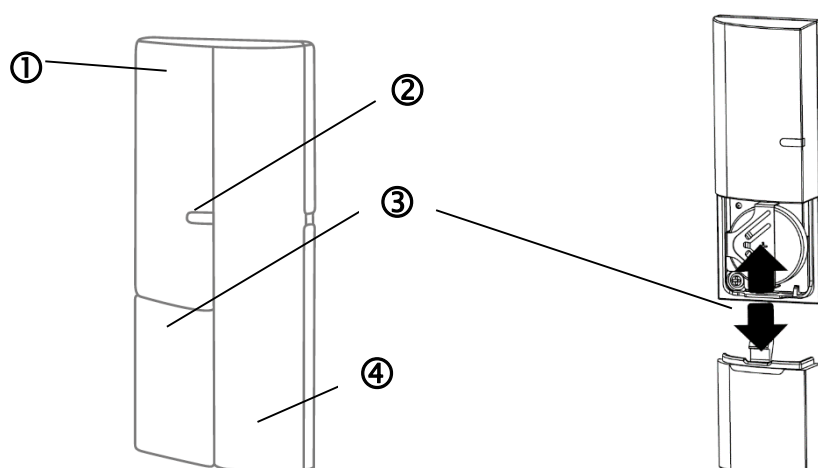

①	Componente trasmettitore	Comprende un componente radio Montaggio al telaio della finestra		
②	LED di segnale	Blu	Lampeggiante	Chiusura del rilevatore di apertura Apertura del rilevatore di apertura
③	Vano batterie	<p>Una batteria a bottone da 3 V (CR2032) per l'alimentazione di tensione (fino a un anno di durata della batteria)</p> <p>L'app Smartvest avvisa in caso di batteria quasi scarica. Seguire le istruzioni dell'app.</p> <p>Sostituzione della batteria Rimuovere la copertura del vano batterie spingendola verso il basso. Estrarre la batteria scarica dalla sua posizione e inserire una nuova batteria a bottone da 3 V. Richiudere il vano batterie riposizionando la relativa copertura.</p>		
④	Componente magnete	Comprende un componente magnete Montaggio a finestra		

1.4. FUBW35000 sensore di movimento

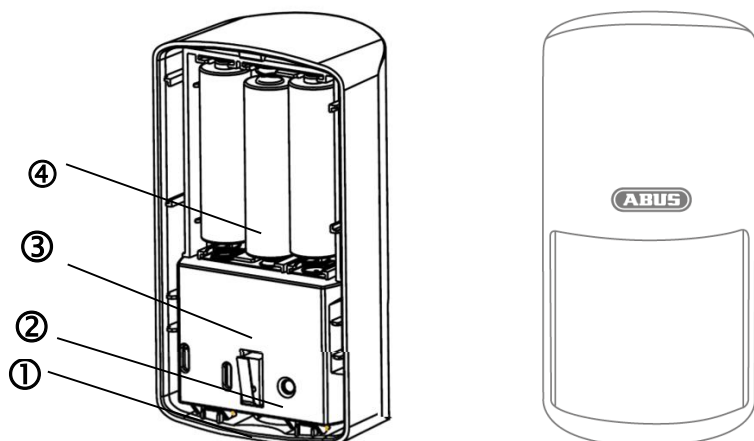

①	Pulsante	Pulsante per la rimozione del lato posteriore
②	Tasto inizializzazione	Tasto per l'inizializzazione manuale con Smartvest Attivazione della modalità di prova: premere per cinque secondi Disattivazione della modalità di prova: premere per cinque secondi
③	Contatto antimanomissione	Contatto rivelatore di antimanomissione per l'attivazione dell'allarme in caso di smontaggio non autorizzato
④	Vano batterie	3 batterie AA (da 1,5 V) come alimentazione di tensione (fino a due anni di durata delle batterie) L'app Smartvest avvisa in caso di batteria quasi scarica. Seguire le istruzioni dell'app. Sostituzione della batteria Premere il pulsante sul lato inferiore del sensore di movimento e rimuovere la parte posteriore del sensore. Rimuovere le batterie scariche dal vano e inserire 3 nuove batterie AA (da 1,5 V). Assicurarsi di rispettare la polarità indicata sul fondo. Richiudere il sensore di movimento riposizionando il lato posteriore.



Nota

Nella modalità di prova viene disattivata la modalità risparmio energetico del sensore di movimento, che si attiva quindi con ogni movimento rilevato. Utilizzare la modalità di prova per verificare che il sensore copra effettivamente tutta la stanza monitorata. Disattivare la modalità di prova al termine della verifica, altrimenti la durata delle batterie ne risentirà notevolmente.

1.5. FURM35000 rilevatore di fumo e di calore

Per la descrizione fare riferimento alle istruzioni del rilevatore di fumo e di calore.

1.6. FUSG35000 sirena

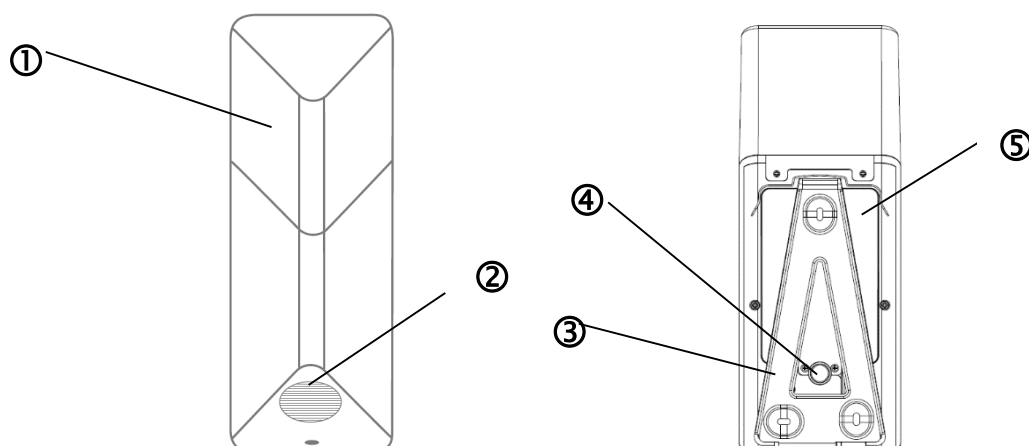

①	Sezione LED	Il LED lampeggia (a seconda dell'impostazione) in caso di allarme e come feedback di modifica delle impostazioni della sirena.
②	Altoparlante	Altoparlante della sirena con volume massimo di 80 db o 100 db.
③	Tasto inizializzazione	Tasto per l'inizializzazione manuale con Smartvest
④	Contatto antimanomissione	Contatto rivelatore di antimanomissione per l'attivazione dell'allarme in caso di smontaggio non autorizzato.
⑤	Vano batterie	<p>4 batterie C (da 1,5 V) come alimentazione di tensione (fino a due anni di durata delle batterie)</p> <p>Sostituzione della batteria</p> <p>Svitare le due viti della copertura, senza però rimuoverle del tutto. Aprire verso l'alto la copertura posta sul lato inferiore e rimuoverla.</p> <p>Per raggiungere più facilmente le viti, è possibile rimuovere temporaneamente la copertura gommata del contatto antimanomissione durante la sostituzione delle batterie.</p> <p>Rimuovere le batterie scariche dal vano e inserire 4 nuove batterie C (da 1,5 V). Assicurarsi che il polo negativo (-) della batteria sia sempre dalla parte della molla. Inserire il lato superiore della copertura nei fori predisposti e fissare il lato inferiore con l'aiuto delle due viti.</p>

1.7. Telecomando FUBE35000

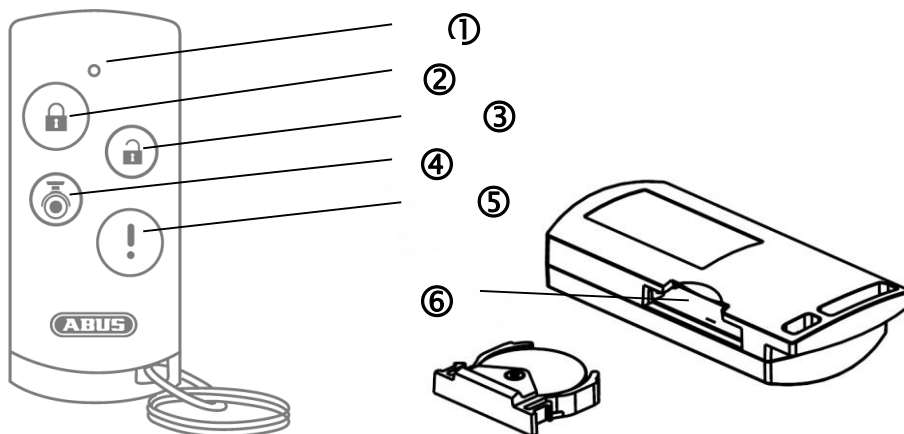

①	LED di segnale	Blu	Lampeggiante	Feedback disponibile premendo il tasto
②	Tasto attivazione	Tasto per l'attivazione di Smartvest Tenere premuto 5 secondi per l'attivazione interna		
③	Tasto disattivazione	Tasto per la disattivazione di Smartvest		
④	Tasto telecamera	Tasto per l'avvio della registrazione con le telecamere collegate		
⑤	Tasto panico	Tasto per l'attivazione dell'allarme panico (tenere premuto per 3 secondi)		
⑥	Vano batterie	<p>Una batteria a bottone da 3 V (CR2032) per l'alimentazione di tensione (fino a due anni di durata della batteria)</p> <p>L'app Smartvest avvisa in caso di batteria quasi scarica. Seguire le istruzioni dell'app.</p> <p>Sostituzione della batteria Estrarre il vano batteria posto sul lato del telecomando. Estrarre la batteria scarica dalla sua posizione e inserire una nuova batteria a bottone da 3 V. Inserire nuovamente il vano batteria nel telecomando.</p>		





Nota



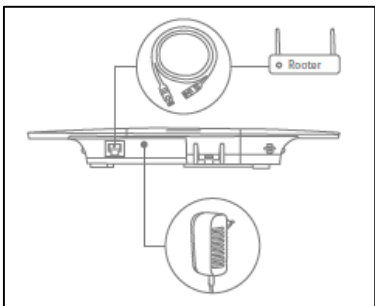

La reazione specifica avviata premendo un tasto dipende dalle impostazioni selezionate nell'app. Consultare il paragrafo 5.6 Impostazioni avanzate per i tasti di attivazione e disattivazione e il paragrafo 5.3 Hot key per i tasti telecamera e panico.

2. Messa in funzione

Prima di installare l'apparecchio Smartvest e il relativo sensore, eseguire i seguenti passaggi per la messa in funzione di Smartvest e l'inizializzazione dei componenti.

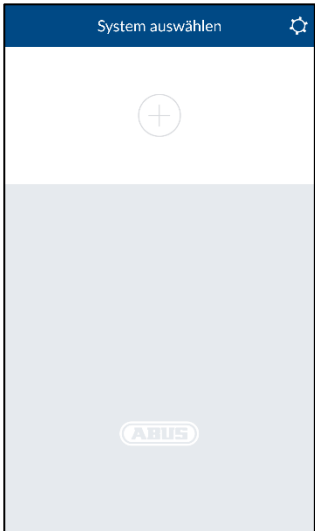
2.1. Installazione dell'app Smartvest					
	<p>In Google Playstore e iOS App Store è disponibile per il download un'app per Smartvest con il nome "Smartvest". L'app può essere utilizzata su smartphone e tablet, di seguito denominati "terminali".</p> <p>Per ottenere istruzioni su come installare l'app, andare su Google Playstore o iOS App Store e cercare "Smartvest".</p> <p>Installare l'app Smartvest.</p> <p> Nota L'app Smartvest prevede come requisiti minimi i seguenti sistemi operativi:</p> <table style="margin-left: 40px;"> <tr> <td>Apple</td> <td>iOS 7</td> </tr> <tr> <td>Android</td> <td>4.0</td> </tr> </table>	Apple	iOS 7	Android	4.0
Apple	iOS 7				
Android	4.0				

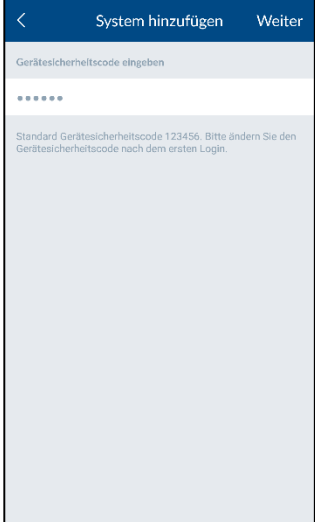
2.2. Configurazione di Smartvest	
	<p>Collegare innanzitutto il cavo LAN in dotazione al lato inferiore di Smartvest e al proprio router.</p> <p>Infine collegare l'alimentatore in dotazione.</p> <p> Nota Assicurarsi che la funzione DHCP del router sia attiva, altrimenti non sarà possibile alcun collegamento a Smartvest.</p> <p>Iniziare la configurazione di Smartvest mediante l'app solo quando il LED Power verde rimane acceso e la centrale ha emesso due brevi segnali acustici.</p> <p>In caso di collegamento a una rete locale senza accesso a Internet, vengono emessi due segnali acustici.</p>

	<p>Aprire l'app Smartvest ed eseguire i seguenti passaggi:</p> <p>Avvio della configurazione</p> <p>Premere il simbolo più  per aggiungere un dispositivo Smartvest.</p> <p>A questo punto l'app cerca in automatico i dispositivi presenti nella propria rete.</p>
	<p>Selezione</p> <p>Selezionare Smartvest dall'elenco. Qualora si voglia collegare Smartvest da un'altra rete oppure Smartvest non venga rilevato, inserire il DID manualmente. Andranno quindi eseguite manualmente anche tutte le immissioni di dati indicate di seguito.</p>
	<p>Codice di sicurezza del dispositivo</p> <p>È già memorizzato il codice di sicurezza standard "123456". Alla prima configurazione, premere su "Avanti". Se il codice di sicurezza del dispositivo è già stato modificato, immettere qui il codice corretto.</p> <p> Codice di sicurezza standard del dispositivo: "123456"</p> <p>Al primo accesso viene chiesto di modificare il codice di sicurezza.</p> <p> Nota</p> <p>È possibile modificare il codice di sicurezza del dispositivo nelle impostazioni. Nel caso in cui il codice di sicurezza sia già stato cambiato, è possibile inserire qui manualmente il nuovo codice prima di premere "Avanti".</p>

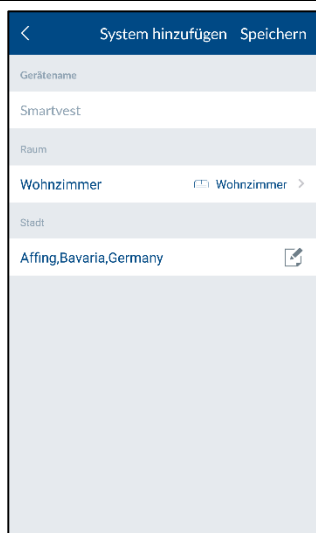

Assegnazione di nomi, dati su stanze e posizione

Assegnare un nome al dispositivo Smartvest. Il nome preinserito è "Smartvest".

Aprire l'elenco delle stanze e selezionare quella in cui installare Smartvest. Premere la freccia  per ritornare alla finestra precedente.

Per la visualizzazione delle informazioni meteorologiche, premere la riga della città, quindi cercare il luogo pertinente tramite il relativo nome o CAP e selezionare il luogo nei risultati di ricerca.



Nota

I dati sulla posizione vengono utilizzati esclusivamente per rilevare le informazioni meteorologiche.

Fine della configurazione

Terminato l'inserimento dei dati, premere il pulsante "Salva"

Ora Smartvest è collegato all'app.

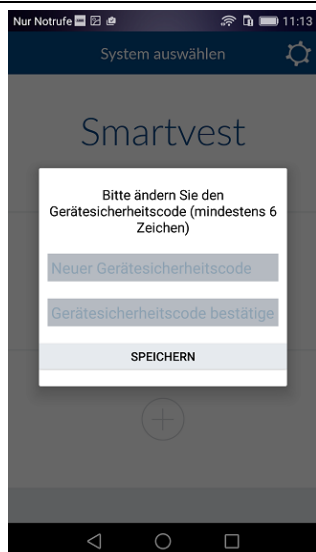

Modifica del codice di sicurezza del dispositivo alla prima messa in funzione

Alla prima messa in funzione (oppure dopo il reset della centrale alle impostazioni di fabbrica) viene chiesto di modificare il codice di sicurezza del dispositivo. Il codice deve essere composto da minimo 6 e massimo 16 caratteri. Sono ammessi i caratteri seguenti:

- lettere (a – z / A – Z)
- numeri (0 – 9)
- Caratteri speciali: + - * / % = _ ! ? @ # \$ & () , . ; :



Nota

Il codice di sicurezza modificato del dispositivo non può essere 123456. Il codice di sicurezza del dispositivo può essere modificato in qualsiasi momento nelle impostazioni (Impostazioni avanzate / Impostazioni di sicurezza).

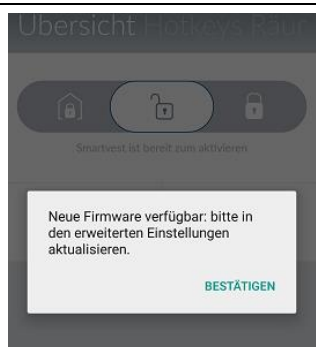

Nuovo firmware disponibile

Per poter utilizzare tutte le nuove funzioni dell'app Smartvest, è necessario eseguire l'update del firmware della centrale Smartvest.

L'update si avvia nelle Impostazioni avanzate (capitolo 5.6).

2.3. Inizializzazione dei componenti

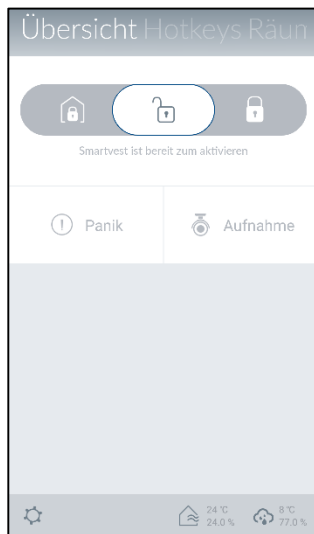

Aprire l'app Smartvest e collegarsi al dispositivo Smartvest.



Nota

Per le impostazioni dei componenti, consultare il capitolo 5.1 Componenti.

Eseguire i seguenti passaggi:

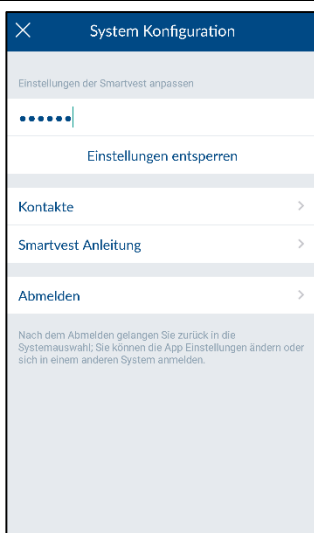

Apertura delle impostazioni Smartvest

Nella visualizzazione Utilizzo premere il simbolo impostazioni  in basso a sinistra per accedere alle impostazioni di Smartvest. Inserire la password per l'impostazione (password standard: "123456") per aprire tutte le opzioni di impostazione.



Password standard per le impostazioni: "123456"

Può essere modificato nelle "Impostazioni avanzate / Impostazioni di sicurezza".

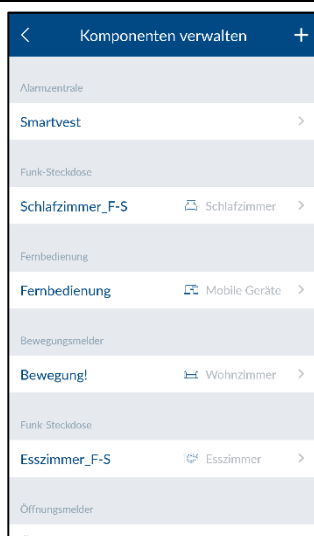

Selezione del componente

Nell'elenco più in alto selezionare "Componenti".

Premere il simbolo più  per aggiungere un componente.

Selezionare dall'elenco il componente desiderato.

Per abbandonare l'inizializzazione di un componente prima del completamento, premere "Interrompi" nelle singole finestre.

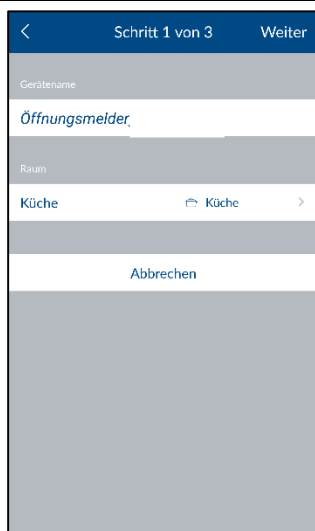

Inizializzazione dei componenti

Stabilire un nome per il componente.



Nota

Il nome può essere composto al massimo da 15 caratteri. I caratteri eccedenti vengono automaticamente rimossi dopo il salvataggio.

Aprire l'elenco delle stanze e selezionare quella in cui installare il componente. Premere la freccia  per ritornare alle impostazioni.

Premere quindi su "Avanti".

Seguire le istruzioni dell'app.

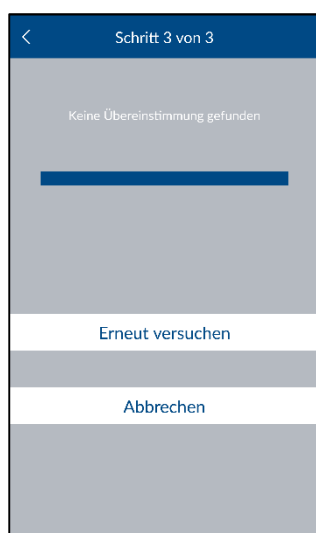

Attenzione

Se l'inizializzazione automatica secondo le istruzioni fornite non dovesse riuscire, è prevista la possibilità di un processo di inizializzazione manuale per ogni componente. Per ulteriori informazioni al riguardo, consultare il capitolo 5.1 Componenti.

Consultare il capitolo 5.1 anche in merito alle impostazioni dei componenti.

Ripetere questi passaggi per tutti i componenti.



Nota

Generalmente tutti i componenti inviano il segnale di apprendimento non appena vengono alimentati con la tensione.



Nota

Per il collegamento delle telecamere compatibili con Smartvest, seguire innanzitutto le istruzioni della telecamera in questione per la configurazione nella propria rete. Se la telecamera è stata collegata con il cavo LAN alla stessa rete a cui è collegata la centrale Smartvest, la configurazione può essere effettuata anche dall'app Smartvest. Il processo di inizializzazione della telecamera è descritto al capitolo 5 Configurazione.

Eseguire il montaggio dei componenti e di Smartvest come descritto nel seguente capitolo Montaggio.

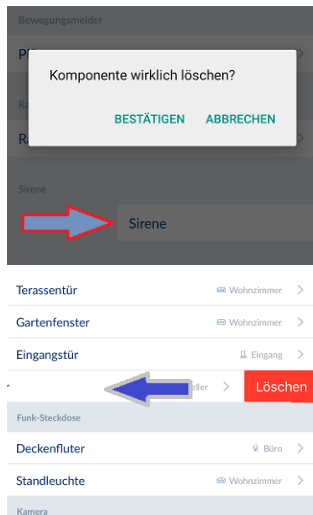

Rimozione di componenti

Aprire l'elenco dei componenti e...

Per Android:

... spostare i componenti sul bordo destro dello schermo e confermare la rimozione

Per IOS:

... spostare i componenti sul bordo sinistro dello schermo e premere Elimina

2.4. Impostazioni generali

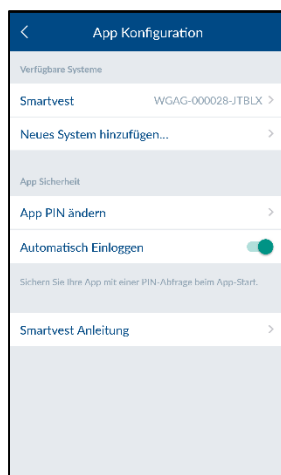
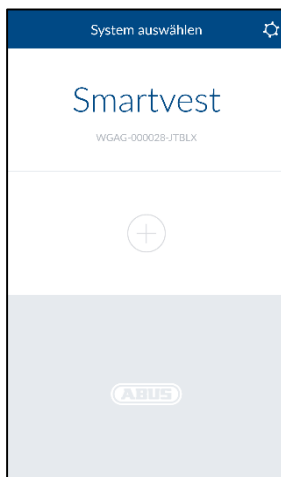

Aprire l'app Smartvest e premere il simbolo impostazioni  in alto a destra per aprire le impostazioni generali.

Sistemi disponibili

Aggiungere all'app un nuovo dispositivo Smartvest o selezionare il proprio per aprire le impostazioni generali di Smartvest.

Dettagli Smartvest

Nel caso in cui il codice di sicurezza del dispositivo sia stato modificato o non sia stato immesso correttamente, qui è possibile personalizzarlo per il collegamento a Smartvest.



Nota

La modifica del codice di sicurezza del dispositivo è descritta al capitolo 5 Configurazione.

Attivare il login automatico per saltare il collegamento manuale a Smartvest. Al prossimo avvio dell'app si avrà accesso diretto alla panoramica di Smartvest.

Premere "Rimuovi il sistema dalla app" per cancellare Smartvest.

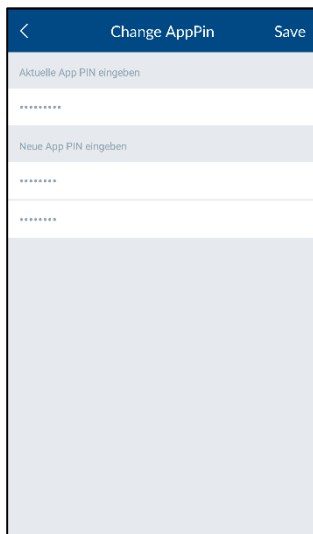

Sicurezza app

Premere "Modifica il PIN della app" per scegliere un PIN personalizzato. Durante la configurazione iniziale è preimpostato il PIN standard dell'app "123456".



Attenzione

Una volta attivato, il PIN dell'app verrà richiesto a ogni avvio dell'app sul proprio terminale. Se non si ricorda il PIN dell'app, disinstallare e installare di nuovo l'app Smartvest.



PIN app standard: "123456"

Disattivare il login automatico per il PIN dell'app in modo che il PIN venga richiesto a ogni avvio dell'app. Eseguire questo passaggio per impedire l'accesso all'app nel caso in cui altre persone utilizzino il terminale.

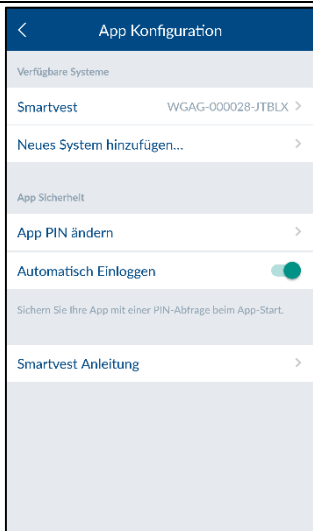

Istruzioni

Qui è possibile aprire le Istruzioni Smartvest sul proprio cellulare.

3. Montaggio

In questo capitolo viene descritto il montaggio di Smartvest e dei relativi componenti.

Consultare i capitoli 4 e 5 per l'utilizzo e l'impostazione di Smartvest tramite l'app Smartvest.



Avvertenza

Quando si utilizzano i cuscinetti adesivi, accertarsi che il fondo sia pulito, asciutto e resistente all'abrasione.

In relazione alla tipologia di dispositivo non sono adatte al montaggio le superfici come tappeti, polistirolo® o le superfici rivestite con silicone o teflon.

3.1. FUAA35000 Smartvest

Smartvest è adatto all'utilizzo solo negli ambienti interni. A tal proposito, osservare le indicazioni relative al luogo di installazione e all'ambiente di esercizio contenute nelle avvertenze di sicurezza.

Istruzioni di montaggio generali

Prima del montaggio verificare l'alimentazione elettrica d'emergenza tramite batteria di Smartvest.

1. A tale scopo aprire la copertura del vano batterie premendo sulle due linguette.
2. Rimuovere le strisce in plastica.
3. Infine richiudere la copertura.

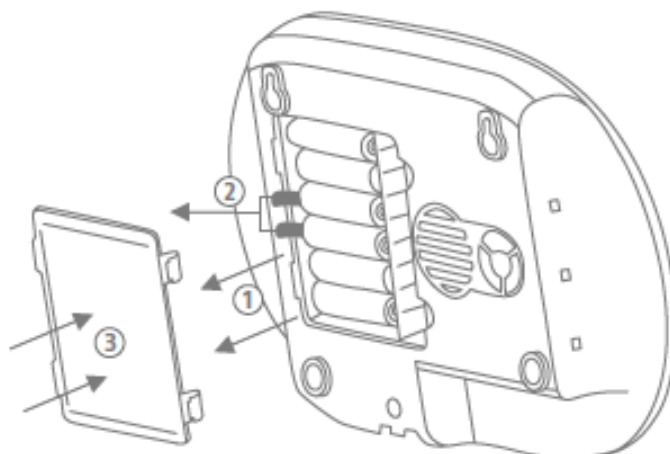

Installazione verticale

Posizionare Smartvest sulla base d'appoggio e collocarlo nel punto desiderato. Per tenere in ordine i cavi è possibile farli passare nella canalina portacavi della base d'appoggio.

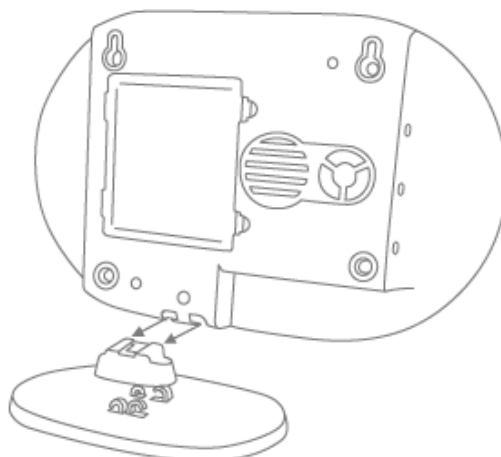

Montaggio a parete

Attaccare la dima di foratura di Smartvest fornita in dotazione al punto di installazione desiderato. Per posizionarla dritta, utilizzare una livella. Eseguire i fori di fissaggio in corrispondenza dei punti predefiniti e inserire i tasselli forniti in dotazione. Avvitare ora nei tasselli le viti in dotazione lasciandole sporgere di circa 6 mm. Appendere quindi l'apparecchio Smartvest.

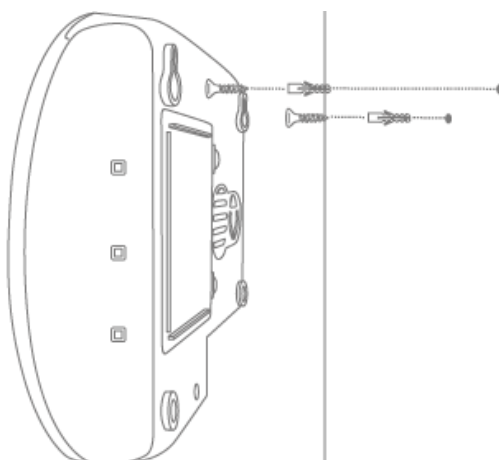

3.2. FUHA35000 presa radio

La presa radio è adatta all'utilizzo solo negli ambienti interni. A tal proposito, osservare le indicazioni relative al luogo di installazione e all'ambiente di esercizio contenute nelle avvertenze di sicurezza.

Le prese radio non vanno mai inserite una dietro l'altra.

Montaggio

Inserire la presa radio in una presa e inserire nella presa radio l'elemento utilizzatore desiderato (ad es. una lampada).

3.3. Rilevatore di apertura FUMK35000

Il rilevatore di apertura è adatto all'utilizzo solo negli ambienti interni. A tal proposito, osservare le indicazioni relative al luogo di installazione e all'ambiente di esercizio contenute nelle avvertenze di sicurezza.

Istruzioni di montaggio generali

- Installare sempre il componente magnete (più piccolo) sulla finestra o sulla porta e il componente trasmettitore (più grande) sul telaio della stessa
- Montare il rilevatore di apertura in modo che i due componenti abbiano tra loro una distanza massima di 0,5 cm in orizzontale e 1,5 cm in verticale.
- In caso di dubbio, verificare che la differenza di altezza tra i due componenti sia adeguata tenendo i componenti nella posizione in cui si pensa di eseguire il montaggio sulla finestra o sulla porta e portando poi il componente trasmettitore al telaio della stessa. Se il segnale LED blu dovesse illuminarsi, significa che la differenza di altezza è eccessiva.
- Per regolare il dislivello, utilizzare le rondelle in dotazione applicandole sul lato posteriore dei componenti. Con l'impiego delle rondelle le viti in dotazione non risultano più adatte al montaggio. Utilizzare quindi viti proprie oppure i cuscinetti adesivi in dotazione (scelta consigliata).
- Montare il rilevatore di apertura sempre sul lato in cui si apre la finestra o la porta e non sul lato della cerniera.
- È possibile installare il rilevatore di apertura sia sulla parte superiore che sul lato di una finestra. Nel caso in cui il rilevatore di apertura sia installato sulla parte inferiore di una finestra, con le finestre a ribalta potrebbe non scattare (scelta sconsigliata).

Montaggio con cuscinetti adesivi (scelta consigliata)

1. Incollare i due cuscinetti adesivi piccoli sul componente trasmettitore grande del rilevatore di apertura e il cuscinetto adesivo più lungo sul componente magnete più piccolo del rilevatore di apertura.
2. Incollare il componente trasmettitore al telaio della finestra nella posizione desiderata rispetto alla stessa e il componente magnete alla finestra.

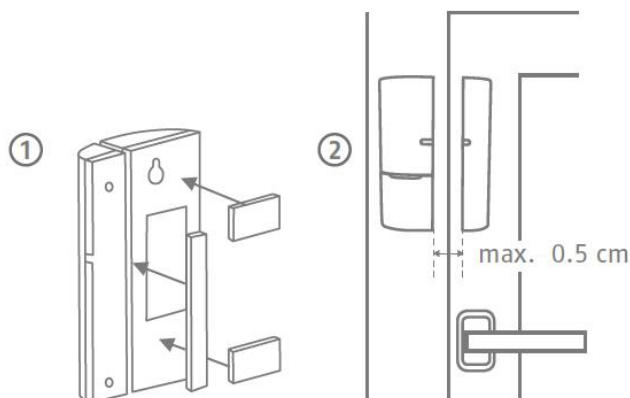

Montaggio con viti

1. Aprire il componente magnete (il più piccolo) del rilevatore di apertura con un cacciavite a taglio fine.
2. Rimuovere la copertura del vano batterie del componente trasmettitore (il più grande) del rilevatore di apertura.
3. Fissare il componente magnete alla finestra nella posizione desiderata con l'aiuto di due viti. In precedenza occorre praticare i fori necessari con un cacciavite o una punta da trapano.
4. Fissare una vite al telaio della finestra per attaccare il gancio del componente trasmettitore.
5. Appendere il componente trasmettitore e fissarlo al telaio della finestra con la vite rimasta.

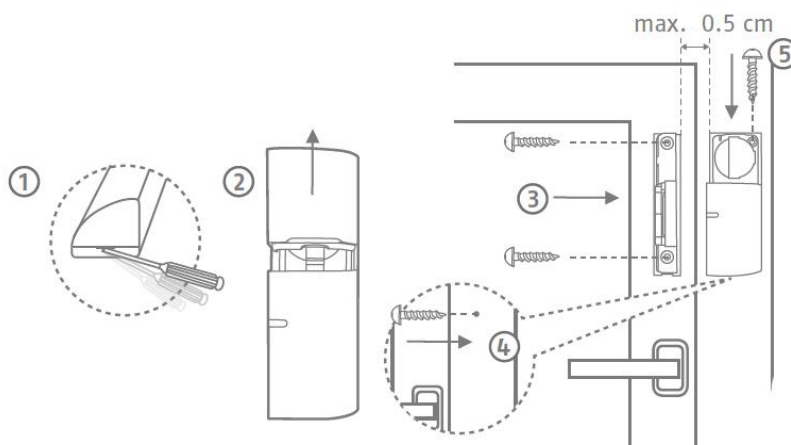

3.4. FUBW35000 sensore di movimento

Il sensore di movimento è adatto all'utilizzo solo negli ambienti interni. A tal proposito, osservare le indicazioni relative al luogo di installazione e all'ambiente di esercizio contenute nelle avvertenze di sicurezza.

Istruzioni di montaggio generali

- Installare il sensore di movimento a un'altezza di 2 - 2,5 m dal pavimento per ottenere una portata di 12 m.
- Montare il sensore a una parete oppure in un angolo (scelta consigliata).
- Non installare il sensore di movimento di fronte a fonti di calore o finestre, sopra caloriferi, vicino a grandi strutture metalliche, vicino a linee elettriche o condutture del gas, vicino ad apparecchi elettronici o apparecchiature radio o a meno di 30 mm dal soffitto.
- Il campo di rilevamento del sensore è rivolto verso il basso, pertanto non inclinare eccessivamente il sensore verso il basso per non minimizzare il campo di rilevamento. Si raccomanda una posizione orizzontale e dritta.

Montaggio con adesivo

1. Per un montaggio a parete incollare i cuscinetti adesivi in dotazione al lato posteriore del sensore di movimento.
2. Per un montaggio angolare, incollare i cuscinetti adesivi sugli smussi (superficie smussate) del sensore di movimento.
3. Montare il sensore di movimento nel punto di installazione desiderato su una superficie regolare.

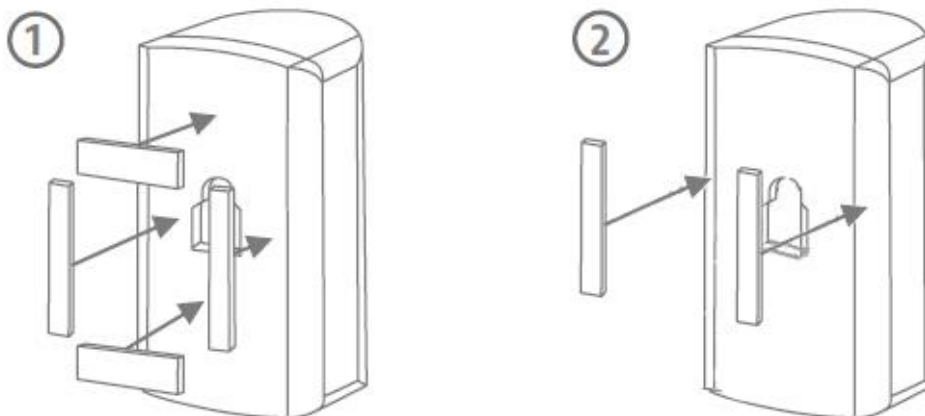

Montaggio a fori con fissaggio

1. Unire il supporto al sensore di movimento facendo pressione.
2. Mantenere il sensore di movimento nel punto di installazione desiderato e regolare l'angolazione.
3. Fissare la posizione serrando la vite sul lato posteriore del fissaggio.
4. Attaccare la dima di foratura del sensore di movimento fornita in dotazione al punto di installazione desiderato. Per posizionarla dritta, utilizzare una livella. Eseguire i fori di fissaggio in corrispondenza dei punti predefiniti e inserire i tasselli forniti in dotazione.
Quindi staccare dal sensore il fissaggio e installarlo con le viti in dotazione. Al termine dell'operazione, riposizionare il sensore di movimento sul fissaggio.

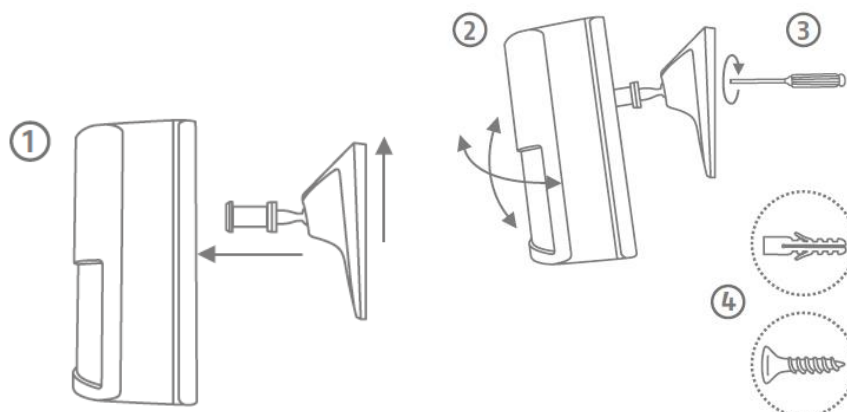

Montaggio a fori senza fissaggio

1. Premere il pulsante sul lato inferiore del sensore di movimento e rimuovere il lato posteriore dello stesso.
2. Utilizzare i punti predisposti nella parte interna del lato posteriore come riferimento per eseguire i fori che servono al montaggio a parete o ad angolo.
3. Eseguire i fori di fissaggio e inserire i tasselli in dotazione. Fissare infine il lato posteriore del sensore di movimento alla parete o all'angolo utilizzando le viti in dotazione.
4. Premere nuovamente il rilevatore di movimento sulla piastra di base montata del rilevatore di movimento.

3.5. FURM35000 rilevatore di fumo e di calore

Il rilevatore di fumo e di calore è adatto all'utilizzo solo negli ambienti interni. A tal proposito, osservare le indicazioni relative al luogo di installazione e all'ambiente di esercizio contenute nelle avvertenze di sicurezza e nelle istruzioni del rilevatore di fumo e di calore.

Montaggio

Per il montaggio fare riferimento alle istruzioni del rilevatore di fumo e di calore.

3.6. FUSG35000 sirena

La sirena è adatta all'utilizzo sia negli ambienti esterni che negli ambienti interni. A tal proposito, osservare le indicazioni relative al luogo di installazione e all'ambiente di esercizio contenute nelle avvertenze di sicurezza.

Istruzioni di montaggio generali



Avvertenza

Durante il montaggio della sirena potrebbe scattare l'allarme a causa dell'attivazione del contatto antimanomissione. Per questo motivo la sirena viene generalmente impostata su "**LED**". Nel caso in cui la sirena sia stata precedentemente impostata su "**Sirena**" o "**LED e sirena**", prima del montaggio configurarla su "**LED**". In caso contrario un'improvvisa attivazione del segnale acustico della sirena durante il montaggio a un'altezza elevata può causare gravi incidenti e danni o lesioni corporee.

In alternativa è possibile attivare la modalità di manutenzione per evitare falsi allarmi. (Vedere il capitolo 5 Configurazione)

Durante il test del segnale acustico della sirena, tenersi sempre a una distanza minima di 3 m per evitare danni fisici (ad es. all'udito).

- La sirena è adatta all'utilizzo solo in ambienti esterni riparati. (IP44)
- Assicurarsi che la sirena sia installata al di fuori della portata delle mani (a un'altezza di montaggio di almeno 3 m).
- Scegliere il punto di installazione in modo che la sirena sia ben visibile e udibile anche a grande distanza.
- La sirena si attiva premendo per la prima volta sul contatto antimanomissione. Da questo momento il contatto si attiverà ogni volta che rileverà una sollecitazione.

Montaggio a fori

1. Attaccare la dima di foratura del sensore di movimento fornita in dotazione al punto di installazione desiderato. Per posizionarla dritta, utilizzare una livella. Eseguire i fori di fissaggio in corrispondenza dei punti predefiniti e inserire i tasselli forniti in dotazione. Rimuovere la maschera di foratura.
Attaccare alla parete il fissaggio con forma ad A utilizzando le viti.
2. Collegare alla sirena l'alimentatore in dotazione, agganciare dall'alto la sirena al fissaggio (clic 1) e spingerla contro la parete (clic 2).
3. Serrare quindi la vite piccola sul lato inferiore del fissaggio.

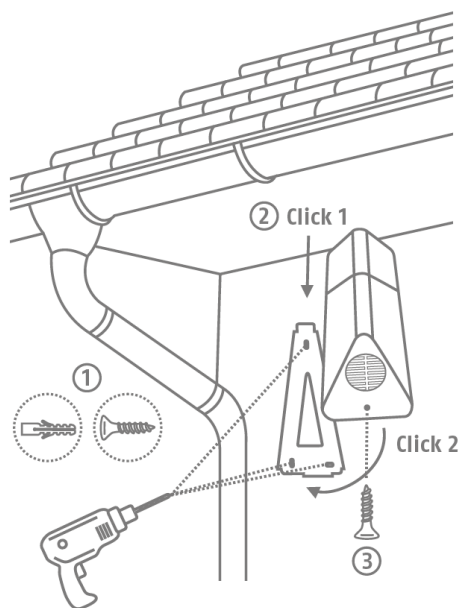

3.7. FUBE35000 telecomando

Il telecomando è adatto all'utilizzo solo negli ambienti interni. A tal proposito, osservare le indicazioni relative all'ambiente di esercizio contenute nelle avvertenze di sicurezza.

Montaggio

Utilizzare l'anello portachiavi per attaccare il telecomando al proprio mazzo di chiavi o a un altro oggetto simile.

4. Utilizzo

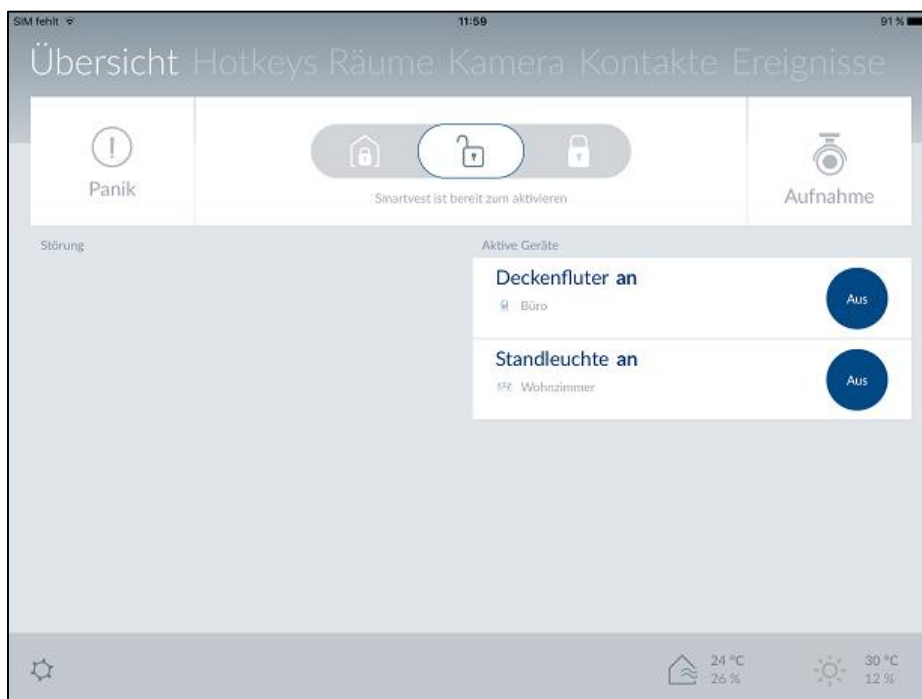

L'app Smartvest è suddivisa in due guide menu principali: Utilizzo e Configurazione.

In questo capitolo viene descritto l'utilizzo di Smartvest tramite l'app Smartvest.

Per la configurazione del dispositivo Smartvest consultare il capitolo 5.

In Utilizzo sono disponibili le seguenti funzioni:

- Panoramica delle informazioni e funzioni principali
 - Impostazione di Smartvest come attivo/attivo internamente/disattivo
 - Dispositivi attivi
 - Guasti
- Panoramica e attivazione degli hot key
- Panoramica delle stanze e dello stato del sensore corrispondente
- Panoramica e visualizzazione live delle telecamere
- Panoramica dei contatti e chiamata ai contatti
- Panoramica degli eventi accaduti



Nota

A seconda del sistema operativo e del terminale utilizzati, l'effettiva visualizzazione può differire leggermente rispetto agli screenshot forniti nelle presenti istruzioni. La panoramica dei menu viene rappresentata nelle presenti istruzioni tramite screenshot acquisiti da tablet, mentre le descrizioni delle singole voci di menu sono accompagnate da screenshot acquisiti da smartphone. Le descrizioni delle voci di menu e la guida menu sono comunque identiche per ogni apparecchio.

4.1. Barra di navigazione e barra inferiore

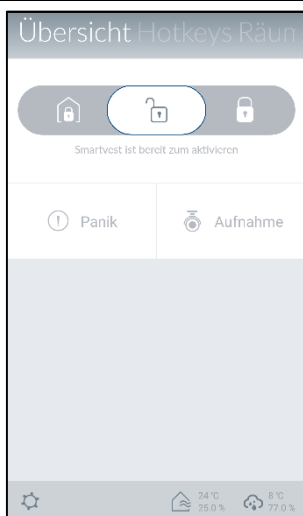

Übersicht Hotkeys Räum

Übersicht Hotkeys Räum

Übersicht Hotkeys Räum

Alarm

Aprire l'app Smartvest e collegarsi al dispositivo Smartvest.

Barra di navigazione

Vista

Nella barra di navigazione superiore vengono visualizzate le singole voci di menu. Il menu attualmente selezionato viene segnalato tramite un colore diverso.

Cambio menu

È possibile passare da un menu a un altro scorrendo il dito sullo schermo verso sinistra o verso destra (swipe). In alternativa è possibile richiamare i singoli menu premendo quello desiderato nel relativo elenco.

Legenda dei colori

Lo stato di Smartvest verrà indicato nella barra di navigazione attraverso il colore corrispondente.

- | | |
|--------|---|
| Grigio | Il sistema è "disattivato" |
| Giallo | Il sistema è "disattivato" ed è stato rilevato un guasto (ad es. batteria scarica) |
| Blu | Il sistema è "attivo" |
| Rosso | Il sistema è "attivo" e in stato di allarme (ad es. rilevatore di apertura aperto, panico o allarme manomissione) |

Barra inferiore

Impostazioni

In basso a sinistra nella barra inferiore si trova il simbolo impostazioni . Premere il simbolo per accedere alle impostazioni di Smartvest.

Dati su temperatura, umidità dell'aria e condizioni meteorologiche

In basso a destra vengono visualizzate le informazioni su temperatura, umidità dell'aria e condizioni meteorologiche.



Dati sulla temperatura e sull'umidità dell'aria all'interno dell'abitazione misurati tramite l'igrometro di Smartvest.



Condizioni meteorologiche della località indicata nelle impostazioni di Smartvest.



Nota

Dopo l'avvio della centrale, i valori dell'igrometro per gli ambienti interni necessitano di circa 30 minuti per stabilizzarsi.

4.2. Panoramica

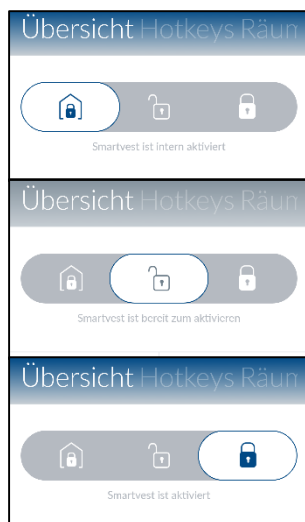

Indicazione di stato

Nell'indicazione di stato vengono visualizzati tre diversi simboli che indicano i possibili stati di Smartvest. Lo stato attuale appare contrassegnato con un colore diverso e al di sotto di esso viene visualizzato il testo corrispondente. È possibile passare a un altro stato con un movimento verso sinistra o verso destra oppure premendo lo stato desiderato.



Smartvest è attivato parzialmente

L'attivazione interna è preprogrammata come sicurezza esterna per impostazione di fabbrica. Ciò significa che l'allarme è attivato dai rilevatori di apertura, ma non dai rilevatori di movimento. In questo modo è possibile muoversi liberamente all'interno della casa senza attivare l'allarme. Se qualcuno entrasse in casa, il rilevatore di apertura attiverebbe l'allarme. Utilizzo consigliato: Attivare Smartvest internamente prima di andare a dormire.



Smartvest è disattivato (pronto all'attivazione)

In questo stato il sistema è attivato. I messaggi della maggior parte dei sensori non attivano l'allarme. L'unica eccezione è rappresentata dal rilevatore di fumo, che per motivi di sicurezza attiva sempre l'allarme indipendentemente dallo stato del sistema. L'allarme si attiva anche in caso di invio di un messaggio di sabotaggio da parte di uno dei componenti. Utilizzo consigliato: Disattivare Smartvest internamente al ritorno a casa.



Smartvest è attivo

L'attivazione è preprogrammata come sicurezza totale per impostazione di fabbrica. Ciò significa che tutti i sensori attivano un allarme. Utilizzo consigliato: Attivare Smartvest internamente quando si esce da casa e questa rimane vuota.



Nota

Nell'inizializzazione dei componenti vengono automaticamente impostati valori standard che si attivano per i diversi stati. Qualora si desidera modificare le impostazioni per lo stato in questione, consultare le indicazioni relative alle impostazioni al punto 5.5 Impostazioni avanzate / Configurazione dello stato.

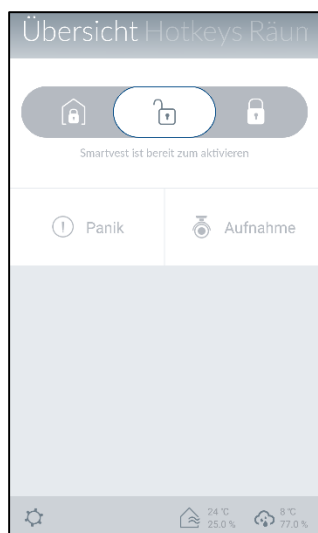

Hot key

Sotto le indicazione di stato si trovano i due hot key preconfigurati Panico e Telecamera, che possono essere attivati nella panoramica premendo il tasto corrispondente. Questi due hot key si ritrovano anche nel telecomando FUBE35000 e possono quindi essere attivati anche tramite quest'ultimo.



Standard:

Tutti gli attuatori (ad es. la sirena) si attivano e tutte le telecamere registrano



Standard:

Tutte le telecamere registrano.



Nota

Durante l'inizializzazione dei componenti vengono impostati valori standard per gli hot key preconfigurati. Qualora si desidera modificare le impostazioni per l'hot key in questione, consultare le indicazioni relative alle impostazioni al punto 5.3 Hot key.

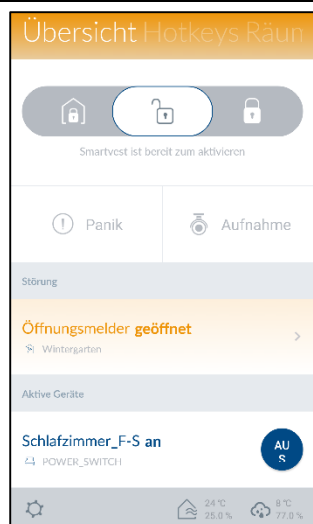

Guasto

Eventuali guasti (ad es. batteria scarica) vengono visualizzati negli hot key. Una volta rimossi, i guasti spariscono dalla visualizzazione.

I messaggi di guasto sono riportati anche nella panoramica degli eventi (4.7).

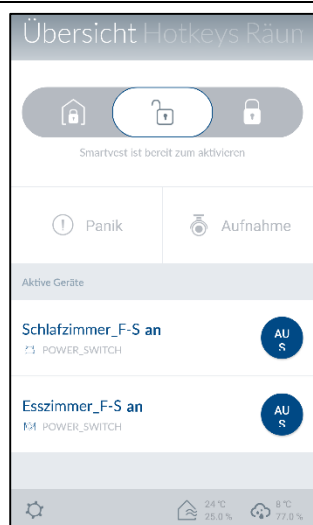

Dispositivi attivi

I componenti in stato attivo (ad es. le prese radio su "On") vengono visualizzati in un elenco. Una volta disattivati, i componenti spariscono dalla visualizzazione.

In questo modo è sempre possibile monitorare le eventuali fonti di consumo energetico.

4.3. Hot key

Esempi di utilizzo

Gli hot key servono ad attivare con facilità diversi componenti semplicemente premendo il tasto corrispondente.

Qualora si scopra un potenziale malintenzionato prima del tentativo di effrazione in casa, è possibile ad es. configurare un hot key (Panico) per l'attivazione della sirena in modo da spaventare il ladro premendo l'hot key ancora prima del tentativo di effrazione.

È anche possibile ad es. impostare un hot key definito dall'utente per l'attivazione di una o più prese radio in modo da accendere e spegnere l'illuminazione della casa tramite l'hot key.

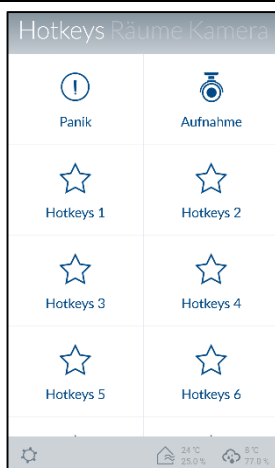

Panoramica degli hot key

Nella panoramica degli hot key possono essere visualizzati fino a 11 hot key. Alla prima installazione sono già impostati due hot key preconfigurati: Panico e Telecamera. Nelle impostazioni (vedere il capitolo 5.3 Hot key) è possibile aggiungere altri nove hot key alla panoramica, oppure modificare gli hot key già presenti.

Premere l'hot key desiderato per eseguirlo.

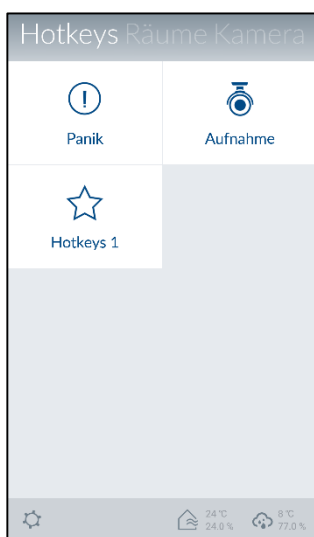

Hot key preconfigurati

Nella panoramica degli hot key si trovano i due hot key preconfigurati Panico e Telecamera. Questi due hot key si ritrovano anche nel telecomando FUBE35000 e possono quindi essere attivati anche tramite quest'ultimo.

 Standard:
Tutti gli attuatori (ad es. la sirena) si attivano e tutte le telecamere registrano



 Standard:
Tutte le telecamere registrano.

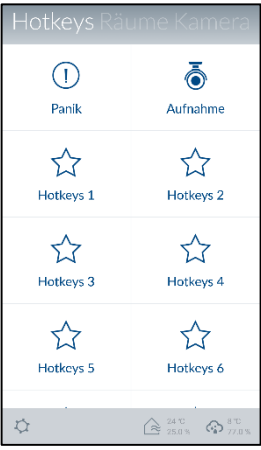

Nota

Durante l'inizializzazione dei componenti vengono impostati valori standard per gli hot key preconfigurati. Qualora si desideri modificare le impostazioni dei componenti per l'hot key in questione, consultare le indicazioni relative alle impostazioni al punto 5.3 Hot key.

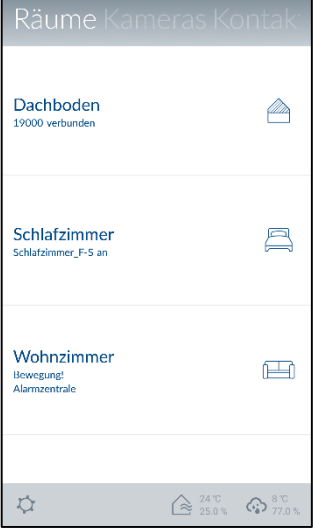
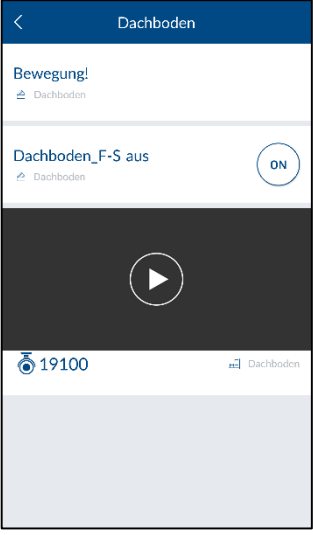
	<p>Hot key configurabili</p> <p>Nelle impostazioni è possibile configurare fino a nove hot key (vedere il capitolo 5.3 Hot key). Dopo l'impostazione questi vengono visualizzati nella panoramica degli hot key e possono essere eseguiti premendo il tasto corrispondente.</p> <p style="text-align: center;">★ Hot key configurato</p>
---	---

4.4. Stanze	
	<p>Panoramica delle stanze</p> <p>Nella panoramica delle stanze sono visualizzate tutte le stanze a cui è stato aggiunto almeno un componente. Sotto i nomi delle stanze vengono elencati al massimo due componenti per ognuna.</p>
	<p>Dettagli della stanza</p> <p>Premere la stanza desiderata per aprire la panoramica specifica. Qui vengono indicati tutti i componenti aggiunti alla stanza. Uscire dalla panoramica della stanza selezionata premendo la freccia  in alto a sinistra.</p>

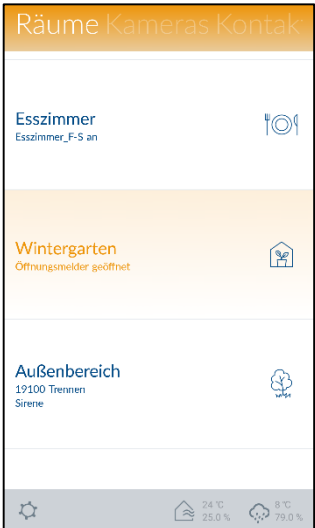
	<p>Legenda dei colori</p> <p>In caso di guasto di un determinato componente, la stanza corrispondente viene contrassegnata di giallo nella panoramica delle stanze.</p>
---	--

4.5. Telecamere

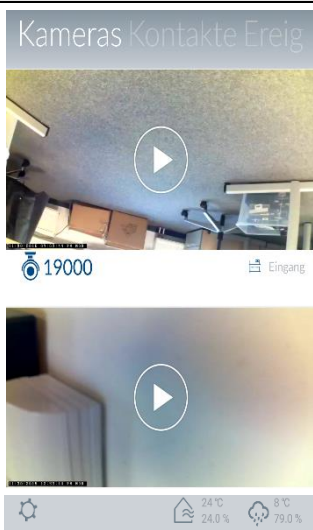

Panoramica delle telecamere

Nella panoramica delle telecamere possono essere visualizzate fino a quattro telecamere. Nelle impostazioni (vedere il capitolo 5.5 Impostazioni avanzate) è possibile aggiungere le quattro telecamere visualizzate nella panoramica oppure modificare le impostazioni delle telecamere già presenti.

Sfiorando la rispettiva telecamera si accede alla visualizzazione live e alle diverse funzioni della telecamera selezionata.

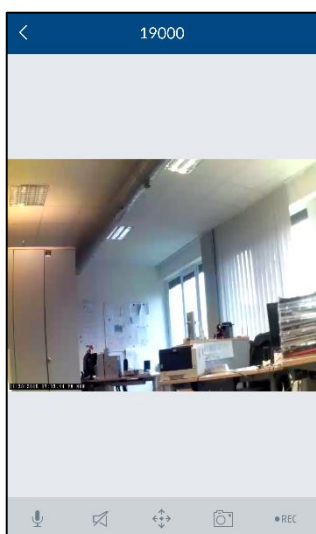

TVAC19000

Visualizzazione live

Controllare l'immagine della telecamera scorrendo con il dito sulla visualizzazione live verso sinistra, verso destra, in alto e in basso.

Per ingrandire l'immagine della telecamera, toccare due punti dell'elemento e far scorrere le dita allontanandole una dall'altra.

Azioni



Push to Talk

Tenere premuto il pulsante per parlare con persone presenti sul posto tramite l'altoparlante della telecamera.



Attiva microfono

Premere il pulsante per ascoltare l'audio registrato dalla telecamera.



Posizioni di preset

Premere il pulsante per memorizzare o richiamare le posizioni appena impostate (preset 1, 2, 3).



Istantanea

Premere il pulsante per memorizzare un'istantanea sul terminale.



Registrazione

Premere il pulsante per avviare una registrazione di un minuto.



Nota:

È possibile effettuare riprese soltanto se nella telecamera è inserita una micro scheda SD! Altrimenti il pulsante "Rec" non compare.



TVAC19100

Visualizzazione live

Per ingrandire l'immagine della telecamera, toccare due punti dell'elemento e far scorrere le dita allontanandole una dall'altra.

Azioni



Attiva microfono

Premere il pulsante per ascoltare l'audio registrato dalla telecamera.



Istantanea

Premere il pulsante per memorizzare un'istantanea sul terminale.

Registrazione



Premere il pulsante per avviare una registrazione di un minuto.

Nota:



È possibile effettuare riprese soltanto se nella telecamera è inserita una micro scheda SD! Altrimenti il pulsante "Rec" non compare.



TVAC16000

Visualizzazione live

Per ingrandire l'immagine della telecamera, toccare due punti dell'elemento e far scorrere le dita allontanandole una dall'altra.

Cambio di telecamera

Selezionare la telecamera desiderata (telecamera 1 – 4)

Azioni



Istantanea

Premere il pulsante per memorizzare un'istantanea sul terminale.

Registrazione



Premere il pulsante per avviare una registrazione di un minuto.

Nota:



È possibile effettuare riprese soltanto se nel monitor TVAC16000 è inserita una micro scheda SD! Altrimenti il pulsante "Rec" non compare.

4.6. Contatti

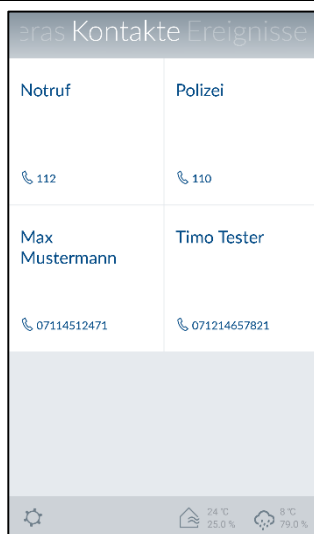

Panoramica dei contatti

Nella panoramica dei contatti possono essere visualizzati fino a quattro contatti. Alla prima installazione sono già memorizzati i due contatti preconfigurati Emergenza e Polizia. Nelle impostazioni (vedere il capitolo 5.6 Contatti) è possibile aggiungere altri due contatti da visualizzare nella panoramica oppure modificare i contatti già presenti.

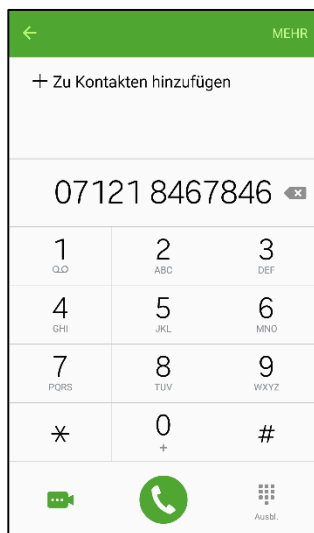

Chiamate

Premendo il numero del contatto si apre automaticamente la visualizzazione telefonica del terminale con il numero del contatto precedentemente selezionato. Per avviare la chiamata è necessario premere il tasto chiamata proprio del terminale.



Attenzione

Utilizzare i contatti preconfigurati Emergenza e Polizia solo in casi gravi.

4.7. Eventi



Panoramica degli eventi

Quando si richiama la panoramica degli eventi, vengono visualizzati gli ultimi 100 eventi.

Per visualizzare eventi precedenti, utilizzare la funzione Cerca. La centrale Smartvest salva al massimo 1000 voci.



Nota

Gli eventi della telecamera vengono caricati e aggiornati dalla telecamera direttamente nella panoramica degli eventi. A seconda della connessione di rete disponibile, la visualizzazione di un nuovo video può richiedere diversi minuti.



Nota

Gli eventi del sensore di movimento non vengono elencati nella panoramica degli eventi.

Per il test di funzionalità utilizzare la modalità di prova. (Vedere il capitolo 1.4 Sensore di movimento)



Legenda dei colori



Nella panoramica degli eventi vengono contrassegnati di rosso i componenti che hanno attivato uno stato di allarme.

Nella panoramica degli eventi vengono contrassegnati di giallo i componenti che non inviano alcun segnale a Smartvest o che hanno la batteria scarica.

Esporta

Premere il simbolo Esporta  in basso a sinistra per memorizzare sul proprio terminale l'attuale panoramica degli eventi sotto forma di file di testo.

Cerca

Premere il simbolo Cerca  in basso a sinistra per cercare eventi in un intervallo di tempo specifico. Premere "Cerca" per eseguire la ricerca oppure sul simbolo della freccia  per ritornare alla panoramica degli eventi.

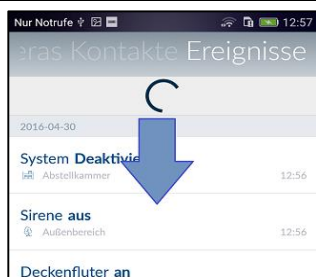

Aggiornamento manuale

L'elenco degli eventi può essere aggiornato manualmente effettuando uno scorrimento verso il basso. Questa operazione è utile soprattutto per caricare eventi provenienti dalla telecamera.

4.8. Visualizzazione allarmi

The screenshot shows the 'Alarm' app interface. At the top, there is a red header with the word 'Alarm'. Below it, a grey bar displays 'Reihenfolge der Ereignisse' (Sequence of Events) with the date '2015-12-02'. A red bar indicates a 'System Panik' (System Panic) alarm at '08:32' in the 'Wohnzimmer' (Living Room). Below this, there are two buttons: 'Panik' (Panic) with an exclamation mark icon and 'Aufnahme' (Recording) with a camera icon. Three video thumbnails are shown, each with a play button icon. The first thumbnail is labeled '19000 Eingang' (Entrance), the second '19100 Dachboden' (Attic), and the third '16000 Abstellkammer' (Storage Room). Below the videos, there is a 'Notfall Helfer' (Emergency Helper) section with two columns: 'Max Mustermann' (07121664875) and 'Notruf' (112). At the bottom, there is a 'Situation unter Kontrolle' (Situation Under Control) section with a grey bar that says 'ALARM QUITTIEREN' (ALARM CANCELLED) and a note: 'Sobald der Alarm quittiert ist, sind alle Sirenen deaktiviert und das System wird deaktiviert.' (As soon as the alarm is cancelled, all sirens are deactivated and the system is deactivated.)

Visualizzazione allarmi

La visualizzazione allarmi si apre nel caso in cui scatti un allarme quando:

- l'app Smartvest è già aperta;
- l'app Smartvest viene aperta in seguito all'allarme;
- l'app Smartvest viene aperta premendo la notifica push dell'allarme.

Sequenza degli eventi

La sequenza degli eventi mostra quale evento (contrassegnato di rosso) ha fatto scattare l'allarme e in che momento e gli eventi che hanno avuto luogo in seguito all'attivazione dell'allarme. Sono visualizzati fino a 5 eventi.

Azioni

Nelle azioni si trovano i due hot key preconfigurati Panico e Registrazione.



Standard:

Tutti gli attuatori (ad es. la sirena) si attivano e tutte le telecamere registrano



Standard:

Tutte le telecamere registrano.

Panoramica delle telecamere

Premendo una telecamera si accede alla visualizzazione live e alle diverse funzioni della telecamera selezionata.

Assistente di emergenza

I contatti selezionati come assistenti di emergenza vengono ora visualizzati e possono essere chiamati per chiedere aiuto.

Premendo il numero del contatto si apre automaticamente la visualizzazione telefonica del terminale con il numero del contatto precedentemente selezionato.



Attenzione

Utilizzare i contatti preconfigurati Emergenza e Polizia solo in casi gravi.

Situazione sotto controllo

Premendo il tasto "Conferma dell'allarme" l'allarme e il sistema vengono disattivati.

È possibile confermare l'allarme e disattivare il sistema anche premendo il tasto di disattivazione sul telecomando.

5. Configurazione

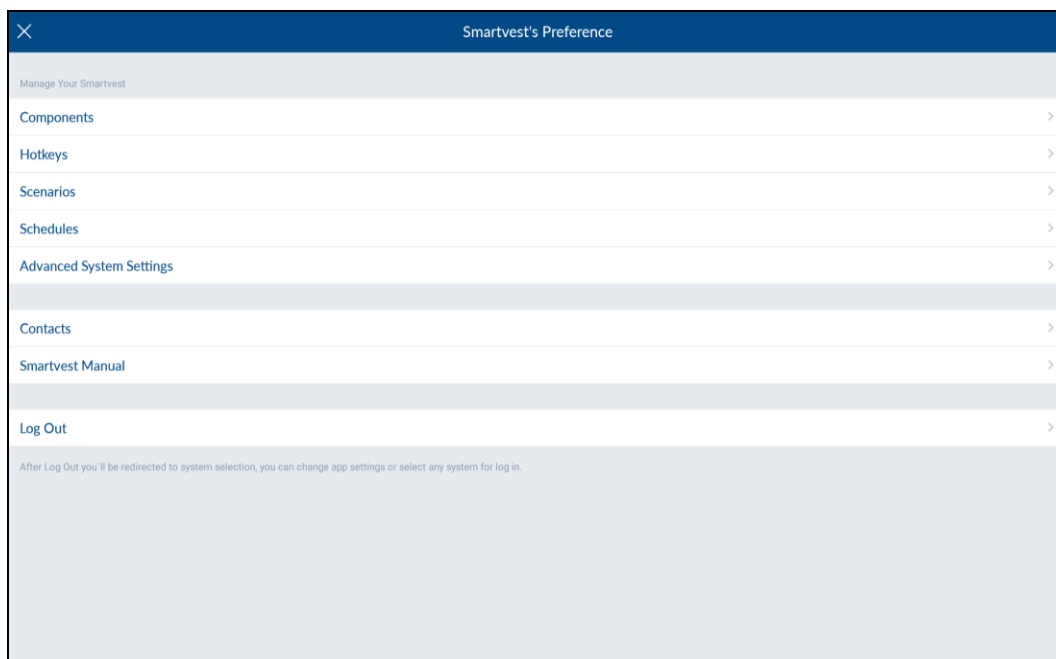

L'app Smartvest è suddivisa in due guide menu principali: Utilizzo e Configurazione.

In questo capitolo viene descritta la configurazione di Smartvest tramite l'app Smartvest.

Per l'utilizzo del dispositivo Smartvest consultare il capitolo 4.

In Configurazione è possibile eseguire le seguenti operazioni:

- impostazione e aggiunta di propri componenti
- impostazione dei propri hot key
- impostazione dei propri scenari
- impostazione dei propri programmi orari
- impostazioni dei parametri di rete e di sicurezza
- impostazione delle modalità attivazione/attivazione parziale/disattivazione
- impostazione di ora e firmware
- attivazione delle modalità di prova, di manutenzione e telecomando



Nota

A seconda del sistema operativo e del terminale utilizzati, l'effettiva visualizzazione può differire leggermente rispetto agli screenshot forniti nelle presenti istruzioni. La panoramica dei menu viene rappresentata nelle presenti istruzioni tramite screenshot acquisiti da tablet, mentre le descrizioni delle singole voci di menu sono accompagnate da screenshot acquisiti da smartphone. Le descrizioni delle voci di menu e la guida menu sono comunque identiche per ogni apparecchio.

5.1. Panoramica della configurazione

Panoramica della configurazione

Nella panoramica della configurazione vengono visualizzati impostazioni, contatti e istruzioni di Smartvest.

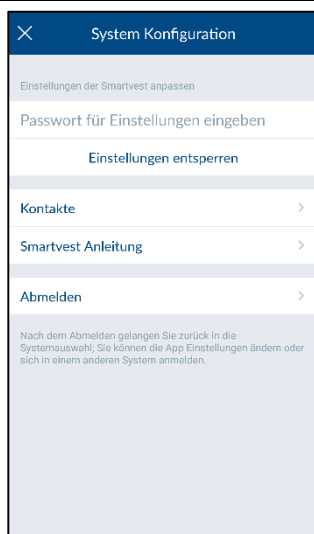

Impostazioni Smartvest

Inserire la password per le impostazioni (password standard: "123456") per aprire tutte le opzioni di impostazione di Smartvest.

Le seguenti impostazioni possono essere modificate soltanto con la password per le impostazioni:

- Componenti
- Hot key
- Scenari
- Programmi orari
- Impostazioni avanzate

Per una descrizione più dettagliata di queste impostazioni, consultare i capitoli da 5.2 a 5.6.

Contatti

Premere "Contatti" per aprire l'elenco dei contatti.

I contatti visualizzati vanno creati singolarmente per ogni terminale, poiché vengono memorizzati nell'app.

Premere un contatto per modificarlo oppure premere il simbolo più  per aggiungere un nuovo contatto.

Nome

Inserire il nome del contatto.

Numero

Definire il numero di telefono del contatto

Assistente selezionato

Attivare questa opzione per i contatti preferiti da chiamare per primi in caso di allarme. Se è attivato almeno un contatto come assistente selezionato, alla prossima attivazione dell'allarme di Smartvest tale contatto verrà immediatamente visualizzato come opzione di chiamata. È possibile attivare come assistente selezionato un massimo di due contatti su quattro.

I contatti aggiunti o modificati vengono visualizzati nella panoramica dei contatti (vedere il capitolo 4.6 Contatti).

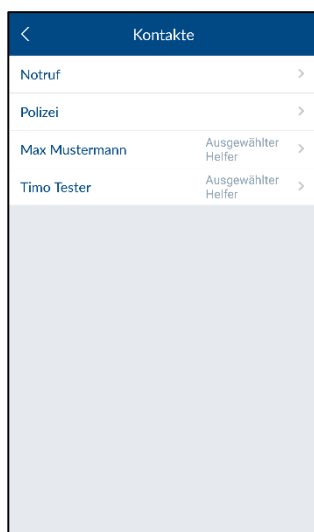

Istruzioni Smartvest

Qui è possibile aprire le Istruzioni Smartvest sul proprio cellulare.

Logout

Premere "Logout" per terminare la connessione a Smartvest. Si ritorna alla pagina iniziale.

5.2. Componenti

Panoramica dei componenti

Per accedere alla panoramica dei componenti, premere "Componenti". Nella panoramica vengono visualizzati tutti i componenti inizializzati e le stanze corrispondenti.

Inizializzazione componente

Premere il simbolo più  per aggiungere un componente. Selezionare il componente dall'elenco dei componenti.

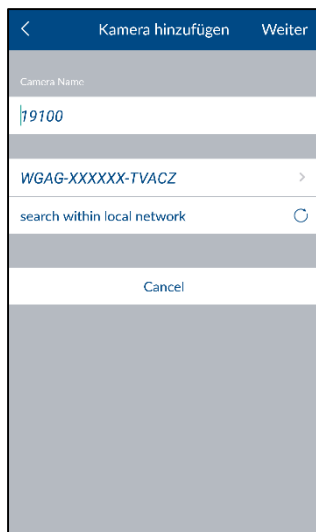

Telecamera









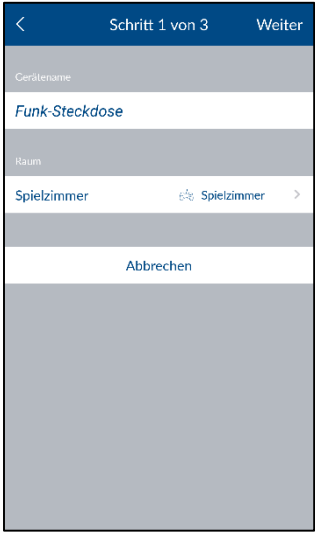

Nota

Se la telecamera è stata collegata con il cavo LAN alla stessa rete a cui è collegata la centrale Smartvest, l'inizializzazione e la configurazione della telecamera possono essere effettuate direttamente dall'app Smartvest; soltanto successivamente si potrà passare alla modalità WLAN.

Per l'integrazione diretta nella WLAN, seguire innanzitutto le istruzioni della telecamera relative alla messa in funzione della telecamera nella propria rete domestica.

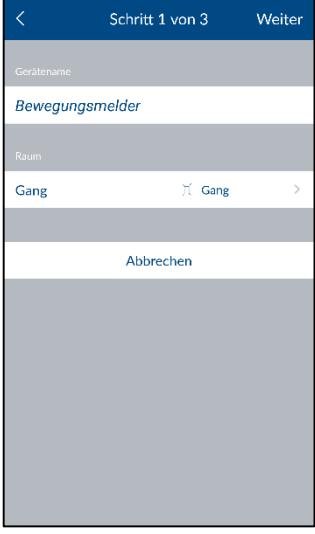
- Stabilire un nome per il componente.
- Cercare la telecamera all'interno della rete.
- Selezionare il DID della telecamera dai risultati. In alternativa inserire manualmente il DID della telecamera e premere "Avanti".
- Inserire ora il codice di sicurezza della telecamera.
- Aprire l'elenco delle stanze e selezionare quella in cui installare il componente. Premere la freccia  per ritornare alle impostazioni.
- Premere quindi "Avanti" per concludere il processo di inizializzazione.

	<p>Presenza radio</p> <ul style="list-style-type: none"> • Stabilire un nome per il componente. • Aprire l'elenco delle stanze e selezionare quella in cui installare il componente. Premere la freccia  per ritornare alle impostazioni. • Premere quindi "Avanti". • Seguire le istruzioni nell'app e concludere il processo. <p> Nota Se il processo di inizializzazione non fosse riuscito, ripetere i passaggi.</p>
	<p>Rilevatore di apertura</p> <ul style="list-style-type: none"> • Stabilire un nome per il componente. • Aprire l'elenco delle stanze e selezionare quella in cui installare il componente. Premere la freccia  per ritornare alle impostazioni. • Premere quindi "Avanti". • Seguire le istruzioni dell'app. <p> Nota Se il processo di inizializzazione non fosse riuscito, premere "Inizializzazione", aprire il vano batterie del rilevatore di apertura e richiuderlo.</p>
	<p>Sensore di movimento</p> <ul style="list-style-type: none"> • Stabilire un nome per il componente. • Aprire l'elenco delle stanze e selezionare quella in cui installare il componente. Premere la freccia  per ritornare alle impostazioni. • Premere quindi "Avanti". • Seguire le istruzioni nell'app e concludere il processo. <p> Nota Se il processo di inizializzazione non fosse riuscito, premere "Inizializzazione", premere il pulsante sul lato inferiore del sensore di movimento, rimuovere il</p>

senso di movimento dal retro dell'alloggiamento e premere il tasto di inizializzazione.

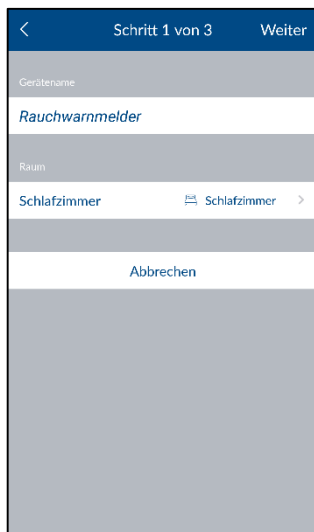

Rilevatore di fumo e di calore

- Stabilire un nome per il componente.
- Aprire l'elenco delle stanze e selezionare quella in cui installare il componente. Premere la freccia  per ritornare alle impostazioni.
- Premere quindi "Avanti".
- Seguire le istruzioni nell'app e concludere il processo.



Nota

Se il processo di inizializzazione non fosse riuscito, premere "Inizializzazione", sganciare il rilevatore di fumo e di calore dalla piastra di base, rimuovere le batterie e inserirle di nuovo.

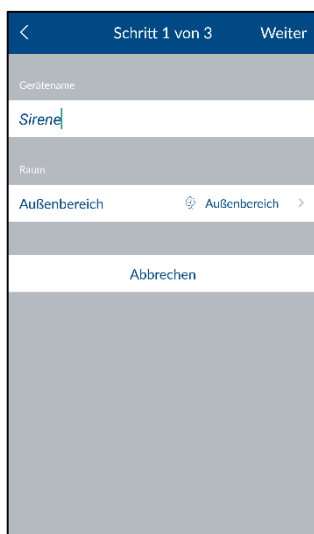

Sirena

- Stabilire un nome per il componente.
- Aprire l'elenco delle stanze e selezionare quella in cui installare il componente. Premere la freccia  per ritornare alle impostazioni.
- Premere quindi "Avanti".
- Seguire le istruzioni nell'app e concludere il processo.



Nota

Se il processo di inizializzazione non fosse riuscito, premere "Inizializzazione" e il tasto inizializzazione sul lato posteriore della sirena.



Telecomando

- Stabilire un nome per il componente.
- Aprire l'elenco delle stanze e selezionare quella in cui installare il componente. Premere la freccia  per ritornare alle impostazioni.
- Premere quindi "Avanti".
- Seguire le istruzioni nell'app e concludere il processo.



Nota

Se il processo di inizializzazione non fosse riuscito, premere "Inizializzazione" e tenere premuto per cinque secondi l'hot key Telecamera del telecomando.

Impostazione componente

Selezionare nella panoramica dei componenti il componente che si desidera impostare.

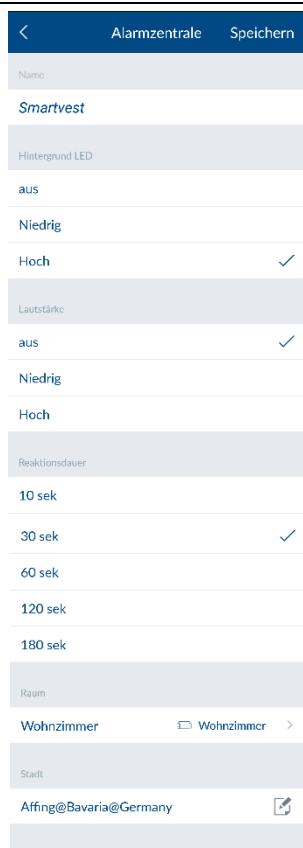

Centrale di allarme

Nome

Stabilire un nome per il dispositivo Smartvest.

Sfondo LED

Impostare la luminosità dello sfondo LED su "Off", "Bassa" o "Alta".

Volume

Impostare il volume della centrale di allarme per i casi di attivazione dell'allarme o altri eventi su "Off", "Basso" o "Alto".

Off

Basso: 70 dB

Alto: 90 dB

Durata di reazione







Impostare qui la durata di attivazione dell'allarme della centrale nel caso in cui si verifichi un allarme.

Stanza

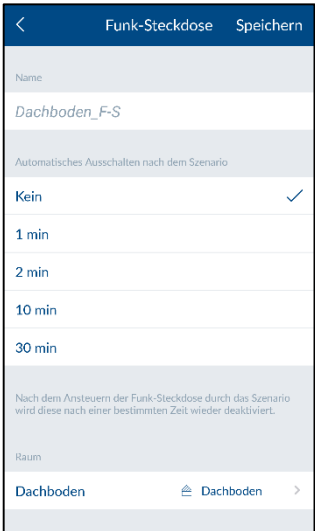

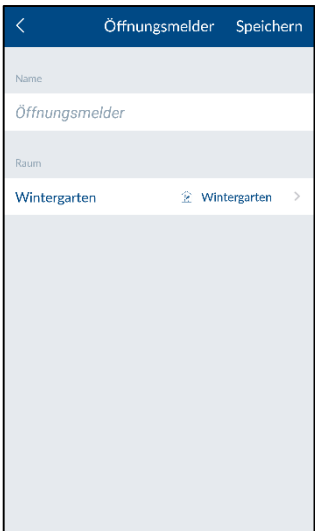

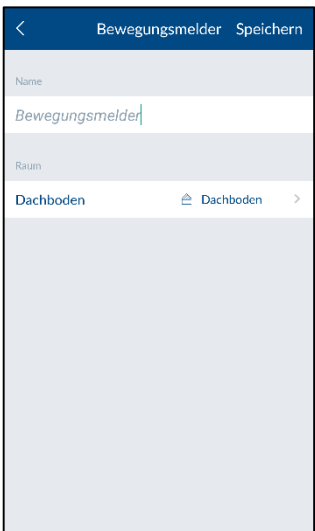
Aprire l'elenco delle stanze e selezionare quella in cui installare Smartvest. Premere la freccia  per ritornare alle impostazioni.

Città

Per la visualizzazione delle informazioni meteorologiche, premere la riga della città, quindi cercare il luogo pertinente tramite il relativo nome o CAP e selezionare il luogo nei risultati di ricerca.

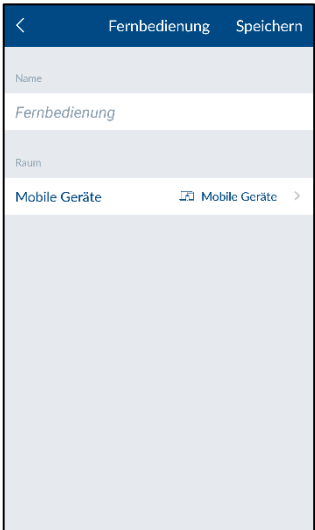
	<p>Presenza radio</p> <p><u>Nome</u> Stabilire un nome per il componente.</p> <p><u>Spegnimento automatico dopo lo scenario</u> Stabilire la durata dell'intervallo in cui la presa radio deve restare attiva in seguito all'attivazione tramite uno scenario.</p> <p><u>Stanza</u> Aprire l'elenco delle stanze e selezionare quella in cui montare la presa radio. Premere la freccia  per ritornare alle impostazioni.</p>
	<p>Rilevatore di apertura</p> <p><u>Nome</u> Stabilire un nome per il componente.</p> <p><u>Stanza</u> Aprire l'elenco delle stanze e selezionare quella in cui installare il rilevatore di apertura. Premere la freccia  per ritornare alle impostazioni.</p>
	<p>Sensore di movimento</p> <p><u>Nome</u> Stabilire un nome per il componente.</p> <p><u>Stanza</u> Aprire l'elenco delle stanze e selezionare quella in cui installare il sensore di movimento. Premere la freccia  per ritornare alle impostazioni.</p>

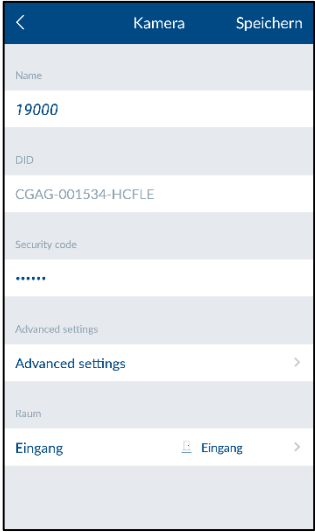
	<p>Rilevatore di fumo e di calore</p> <p><u>Nome</u> Stabilire un nome per il componente.</p> <p><u>Stanza</u> Aprire l'elenco delle stanze e selezionare quella in cui installare il componente. Premere la freccia  per ritornare alle impostazioni.</p>						
	<p>Sirena</p> <p><u>Nome</u> Stabilire un nome per il componente.</p> <p><u>Tipo di reazione</u> Impostare il modo in cui deve reagire la sirena quando viene attivata.</p> <table border="0" data-bbox="635 1070 1372 1232"> <tr> <td>LED</td> <td>I LED lampeggiano</td> </tr> <tr> <td>Sirena</td> <td>La sirena viene attivata</td> </tr> <tr> <td>LED e sirena</td> <td>I LED lampeggiano e la sirena viene attivata</td> </tr> </table> <p><u>Durata</u> Impostare la durata della sirena, vale a dire per quanto tempo la sirena deve suonare una volta attivata e/o i LED devono lampeggiare.</p> <p><u>Volume</u> Impostare il volume della sirena.</p> <p>Off Basso: ca. 80 dB Alto: ca. 100 dB</p> <p> Attenzione Se il volume è impostato a 100 dB, tenersi sempre a una distanza minima di 3 m per evitare danni fisici (ad es. all'udito).</p> <p><u>Stanza</u> Aprire l'elenco delle stanze e selezionare quella in cui installare Smartvest. Premere la freccia  per ritornare alle impostazioni.</p>	LED	I LED lampeggiano	Sirena	La sirena viene attivata	LED e sirena	I LED lampeggiano e la sirena viene attivata
LED	I LED lampeggiano						
Sirena	La sirena viene attivata						
LED e sirena	I LED lampeggiano e la sirena viene attivata						

	<p>Telecomando</p> <p><u>Nome</u> Stabilire un nome per il componente.</p> <p><u>Stanza</u> Aprire l'elenco delle stanze e selezionare quella in cui installare Smartvest. Premere la freccia  per ritornare alle impostazioni. Per il telecomando è disponibile la stanza "Dispositivi mobili".</p>
	<p>Telecamera</p> <p><u>Nome</u> Stabilire un nome per il componente.</p> <p><u>DID</u> Rilevare qui il numero DID della telecamera</p> <p><u>Security Code</u> Immissione del Security Code della telecamera</p> <p><u>Impostazioni avanzate</u> Aprire le impostazioni avanzate immettendo il codice amministratore della telecamera (impostazione iniziale: 123456)</p> <p><u>Stanza</u> Aprire l'elenco delle stanze e selezionare quella in cui montare la telecamera. Premere la freccia  per ritornare alle impostazioni.</p>

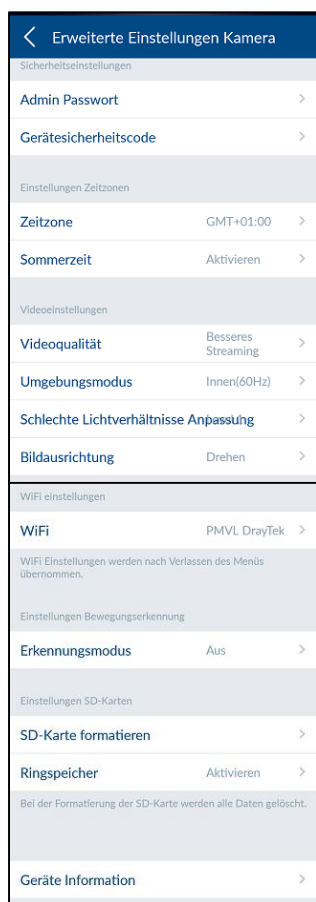

Impostazioni avanzate telecamera

(non disponibile per telecamere TVAC16000)

Password Admin e codice di sicurezza del dispositivo

Modificare qui il codice di sicurezza del dispositivo e la password Admin della telecamera.

Il codice di sicurezza del dispositivo permette di accedere all'immagine della telecamera

La password Admin permette di aprire le Impostazioni avanzate.

Impostazioni fusi orari

Selezionare il fuso orario del luogo in cui deve essere installata la telecamera. Se il fuso orario implica il passaggio all'ora legale, attivare l'ora legale.

Impostazioni video

Qualità video

Selezionare la qualità per lo streaming video.

- Streaming migliore, il video è visualizzato con maggiore fluidità.
- Immagine migliore, l'immagine video viene visualizzata con risoluzione più alta.
- Video HD, l'immagine video viene trasferita con risoluzione HD. Tuttavia, a causa della grande quantità di dati, l'immagine può essere visualizzata in ritardo.



Nota:

Utilizzare l'impostazione immagine migliore / video HD solo con adeguata larghezza di banda (1Mbps) e sufficienti condizioni basilari di sistema e considerare che, a causa delle diverse tecnologie di trasmissione audio e video, sono possibili trasferimenti asincroni in relazione a differenti carichi di rete.

Modalità ambiente

- Qui è possibile selezionare la frequenza di rete interna (50 Hz), interna (60 Hz) ed esterna.
- al valore standard per la Germania: 50 Hz

Adattamento per condizioni di luce sfavorevoli

Adattamento dell'immagine video per condizioni di luce sfavorevoli in modalità notte in 5 livelli. Il livello 5 è quello di massima illuminazione.

Orientamento dell'immagine

Qui è possibile ruotare o visualizzare specularmente l'immagine, oppure contemporaneamente ruotarla e visualizzarla specularmente.

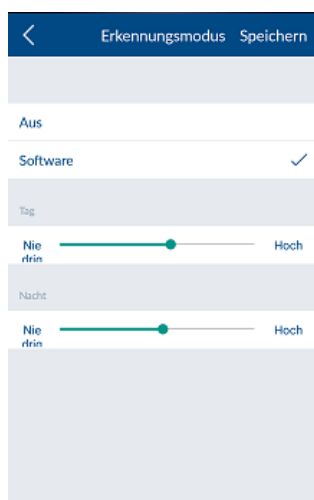

Impostazioni Wifi

Selezionare la rete dalla quale si desidera accedere ad Internet con la telecamera e immettere la password WLAN richiesta.



Nota:

Per impedire l'accesso agli estranei, proteggere la propria rete mediante cifratura con WPA/ WPA2/ WPA2-PSK.



Dopo aver salvato le impostazioni, la telecamera si riavvia. Non dimenticare di staccare il cavo adattatore Ethernet (se utilizzato per la configurazione iniziale).



Se la connessione non fosse andata a buon fine, oppure se fossero stati inseriti i dati WiFi sbagliati, tenere premuto il tasto reset per 5 secondi per riportare la telecamera alle impostazioni di fabbrica.

Modalità di rilevamento

Le impostazioni per il rilevamento del movimento sono indispensabili per la registrazione in base al rilevamento del movimento.

È possibile scegliere tra "Off" o "Software".

- Off: nessuna notifica/registrazione in presenza di un movimento.
- Software: il rilevamento del movimento avviene tramite il software della telecamera.

È possibile stabilire le diverse sensibilità di rilevamento del movimento per il giorno e la notte. Quanto maggiore è la sensibilità, tanto minore deve essere il movimento nell'immagine per attivare il rilevamento del movimento.

Impostazioni delle schede SD

Formattazione della scheda SD

Formattare a scheda SD. Per l'impiego costante di una scheda SD utilizzare una scheda SD di classe 10.



Nota:

La formattazione della scheda SD comporta la cancellazione di tutti i dati. Salvare sempre i dati prima della formattazione.

Attivazione della memoria circolare

Se questa funzione è attivata, appena la scheda SD è piena, le registrazioni più vecchie vengono sovrascritte da quelle più nuove.

Informazione dispositivo

Qui si leggono la versione del firmware, la memoria totale e lo spazio di memoria disponibile.

5.3. Hot key

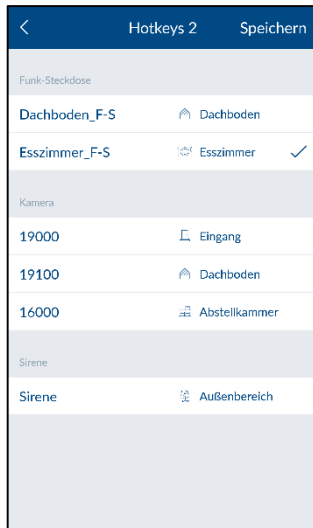
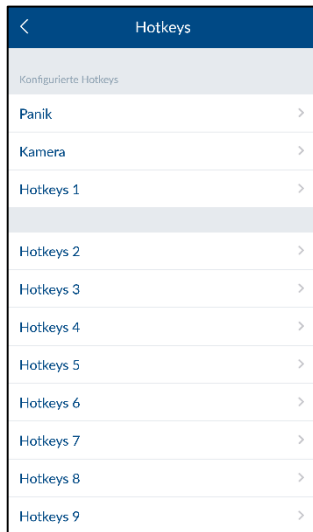

Hot key

Premere uno degli hot key configurati Panico o Telecamera oppure uno dei nove hot key configurabili per impostarlo. Gli hot key configurati e quelli non ancora configurati appaiono separati da una riga vuota.

Impostazioni hot key

Nell'elenco degli attuatori selezionare i componenti che devono essere attivati con la selezione dell'hot key.

Premere "Salva" per creare l'hot key con gli attuatori desiderati.

L'hot key sarà quindi visibile nella panoramica degli hot key (vedere il capitolo 4.3 Hot key) e potrà essere attivato semplicemente premendo il tasto corrispondente.

5.4. Scenari

Esempi di utilizzo

Gli scenari offrono una maggiore automazione dell'abitazione.

È possibile ad es. utilizzare un rilevamento di ingresso nella stanza tramite il sensore di movimento o un rilevamento di apertura della porta tramite il rilevatore di apertura per attivare le sorgenti luminose collegate a una presa radio.

È anche possibile ad es. utilizzare un rilevamento tramite sensore di movimento o rilevatore di apertura per avviare la registrazione di una telecamera. In questo modo è sempre possibile controllare chi e quando è entrato nell'abitazione.

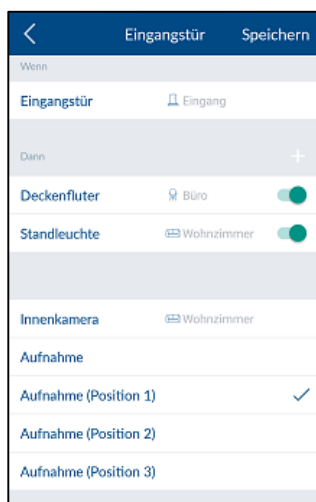

Scenari

Nell'elenco dei sensori selezionare il componente a cui si desidera assegnare uno scenario.

È possibile assegnare a ciascun sensore un numero di attuatori a piacimento.

È possibile inoltre disattivare manualmente gli scenari configurati esistenti tramite l'interruttore ON/OFF sul lato destro dei componenti fino a quando non si desidera riattivarli.

Impostazioni dello scenario

Premere il simbolo più  per aprire l'elenco degli attuatori. Selezionare uno o più attuatori che si desidera aggiungere allo scenario del sensore, quindi premere il pulsante "Salva".

Selezionare anche il comportamento delle prese radio, vale a dire indicare se all'attivazione dello scenario la presa radio deve essere attivata ("On") o disattivata ("Off").

Se si imposta la telecamera con funzione pan/tilt TVAC19000 come attuatore, è possibile avviare la registrazione da 1 delle 3 posizioni predefinite.



Nota:

È possibile eliminare un attuatore dall'elenco rimuovendolo dall'elenco degli attuatori (rimuovere la spunta).



Nota:

Prestare attenzione che uno scenario non entri in conflitto con la configurazione in caso di allarme.

Esempio:

Se in caso di allarme un rilevatore di movimento attiva una presa senza fili, non creare con questo rilevatore di movimento alcuno scenario in cui si attiva la stessa presa.

5.5. Programmi orari

Esempi di utilizzo

I programmi orari servono all'automazione e alla simulazione di presenza nell'abitazione.

È possibile impostare programmi orari per ogni presa radio in modo da attivare sorgenti luminose collegate alla stessa quando si è assenti (ad es. in vacanza) e simulare così una presenza nell'abitazione.

È anche possibile ad es. collegare le luci natalizie a una presa radio e utilizzare il programma orario per attivarle solo di notte.

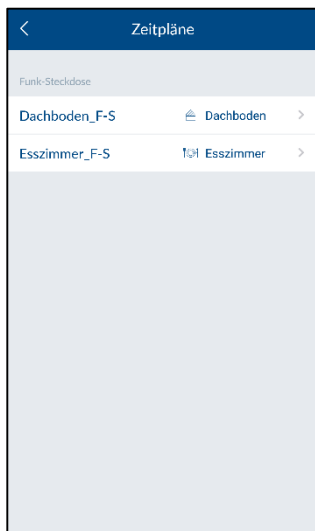

Programmi orari

Nell'elenco delle prese radio selezionare la presa radio per cui si desidera impostare un programma orario.

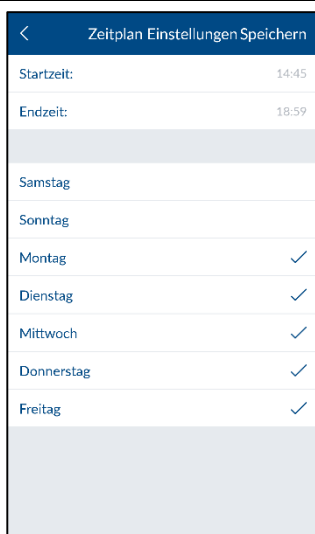

Impostazioni programmi orari

Premere il simbolo più  per aggiungere un programma orario. Selezionare l'ora di inizio e l'ora di fine per l'attivazione della presa radio.

Selezionare i giorni della settimana in cui deve essere eseguito il programma orario in questione.



Nota

È possibile creare fino a dieci programmi orari per ogni presa radio.

5.6. Impostazioni avanzate



Impostazioni di rete

Generalmente Smartvest viene impostato su DHCP. Questo significa che Smartvest riceve automaticamente dal router un indirizzo IP, una maschera di sottorete, un gateway e un server DNS associati.

Se si desidera eseguire un'impostazione manuale, far passare la funzione DHCP a "Off" e inserire i dati manualmente.



Nota

Si consiglia di lasciare la funzione DHCP su "On".

Indirizzo IP

Gli indirizzi IP selezionabili come indirizzo IP di Smartvest possono essere visualizzati nelle impostazioni del proprio router.

Maschera di sottorete

La maschera di sottorete dipende dalla rete in cui ci si trova. La maschera di sottorete più comune è: 255.255.255.0.

Gateway e server DNS

Per il gateway e il server DNS inserire generalmente l'indirizzo IP del proprio router.



Esempio di un'immissione manuale:

Indirizzo IP:	192.168.0.50
Maschera di sottorete:	255.255.255.0
Gateway:	192.168.0.1
Server DNS:	192.168.0.1

Alla fine premere "Salva" per salvare i dati.

Impostazioni di sicurezza

Nelle impostazioni di sicurezza è possibile inoltre modificare il codice di sicurezza del dispositivo e la password per le impostazioni. Si raccomanda vivamente di modificare entrambe le password già durante la configurazione iniziale.

Codice di sicurezza del dispositivo

Inserire il vecchio codice di sicurezza del dispositivo e successivamente quello nuovo. Confermare nuovamente quest'ultimo e premere il pulsante "Salva".



Nota

Nelle impostazioni della centrale il codice di sicurezza del dispositivo viene automaticamente modificato per il terminale su cui è stata eseguita la modifica.

Per gli altri terminali è necessario modificare il codice di sicurezza del dispositivo nelle impostazioni generali prima del login successivo (vedere il punto 2.4 Impostazioni generali).

Password per le impostazioni

Inserire la vecchia password per le impostazioni e successivamente quella nuova. Confermare nuovamente quest'ultima e premere il pulsante "Salva".





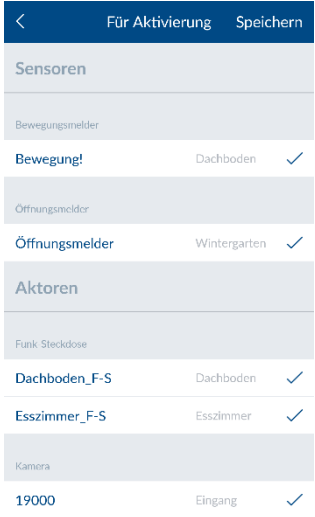

Nota

Se il codice di sicurezza del dispositivo o la password per le impostazioni fossero stati dimenticati, è possibile ripristinare il valore standard "123456" tramite un reset.

A tale scopo tenere premuto per 10 secondi il pulsante reset sul dispositivo Smartvest con l'aiuto di una graffetta, per riportare così il dispositivo alle impostazioni di fabbrica. Così facendo il pairing con i componenti e le principali impostazioni non vanno persi.

	<p>Configurazione dello stato</p> <p>Selezionare lo stato che si desidera configurare. Stabilire quindi in che modo deve reagire il dispositivo Smartvest nello stato corrispondente.</p> <p>Attivo</p> <p>Selezionare attuatori e sensori che devono essere attivati o rilevati nello stato "Attivo".</p> <p>Ritardo di uscita</p> <p>Attivare il ritardo di uscita in modo da avere il tempo di uscire di casa dopo l'attivazione di Smartvest. La funzione di ritardo di uscita è valida per gli stati Attivo e Attivo internamente.</p> <p> Nota</p> <p>Nello stato "Attivo" tutti gli attuatori e i sensori sono attivati per impostazione standard.</p>
--	--

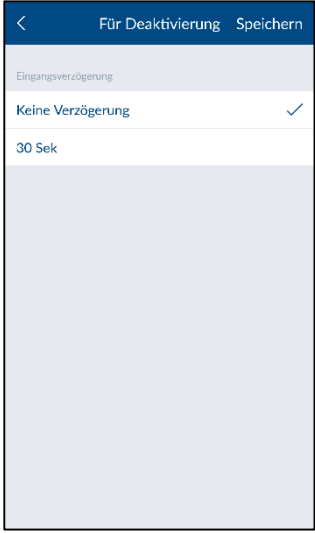
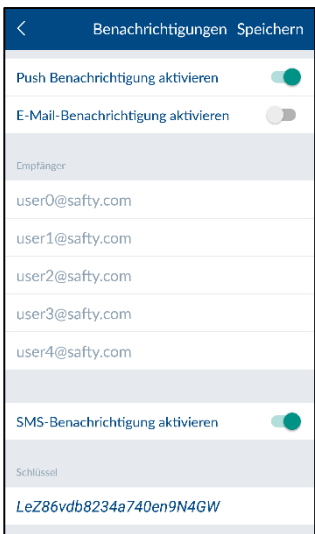
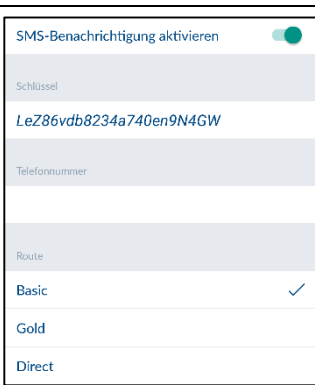
	<p>Attivo internamente</p> <p>Selezionare attuatori e sensori che devono essere attivati o rilevati nello stato "Attivo internamente".</p> <p>Ritardo di uscita</p> <p>Attivare il ritardo di uscita in modo da avere il tempo di uscire di casa dopo l'attivazione di Smartvest. La funzione di ritardo di uscita è valida per gli stati Attivo e Attivo internamente.</p> <p> Nota</p> <p>Nello stato "Attivo internamente" sono attivati tutti gli attuatori e i sensori tranne il sensore di movimento.</p> <p>Disattivato</p> <p>Ritardo di ingresso</p> <p>Attivare il ritardo di ingresso in modo da avere il tempo di disattivare Smartvest quando si rientra a casa.</p> <p> Attenzione</p> <p>Il ritardo di ingresso comporta un aumento del rischio, poiché la centrale può essere manomessa nell'intervallo di tempo per cui l'allarme è posticipato.</p>
--	---

	
	<p>Notifiche</p> <p><u>Attivare la notifica push</u> Attivare la notifica push per ricevere sul terminale un messaggio su un cambiamento di stato o un allarme.</p> <p><u>Attivare la notifica e-mail</u> Attivare la notifica e-mail per ricevere sul terminale un messaggio su un cambiamento di stato o un allarme.</p> <p>A tale scopo inserire il proprio indirizzo/i propri indirizzi e-mail nell'elenco dei destinatari.</p>
	<p><u>Attivare la notifica SMS</u> Attivare la notifica SMS per ricevere sul terminale un messaggio su un cambiamento di stato o un allarme.</p> <p>Per la notifica SMS visitare il sito www.smstrade.de e ordinare un abbonamento adatto alle proprie esigenze. Dopo la registrazione arriverà una richiesta di verifica sul proprio cellulare. Dare conferma.</p> <p>Inserire quindi la chiave di attivazione e il proprio numero di telefono e selezionare il programma scelto.</p>
	<p> Attenzione</p> <p>"SMS Service" è un prodotto dell'azienda CM Telecom Germany GmbH, Office Frankfurt, Mainfrankenpark 53, 97337 Dettelbach. L'utilizzo è a proprio rischio e pericolo. ABUS Security-Center GmbH & Co. KG, Linker Kreuthweg 5, 86444 Affing declina ogni responsabilità per eventuali danni derivanti dall'utilizzo del servizio.</p>
	<p>Aggiornamento firmware Premere "Aggiornamento" per avviare l'aggiornamento firmware.</p>



Attendere fino alla visualizzazione del messaggio "Aggiornamento eseguito con successo". – La centrale si riavvia. Durante l'avvio il LED della rete lampeggia di rosso.



Nota

L'aggiornamento firmware ideale viene eseguito quando ci si trova nella stessa rete di Smartvest.

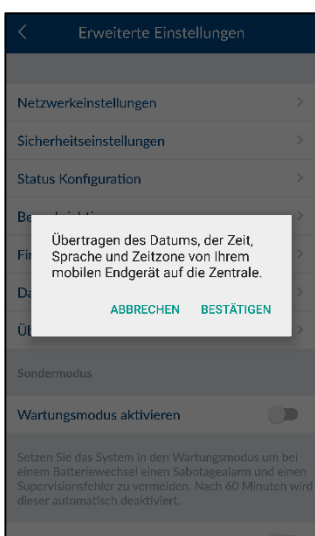

Acquisizione ora

Premere Acquisizione ora per trasmettere a Smartvest fuso orario e ora attuali del proprio smartphone.



Su

Premere "Su" per visualizzare le informazioni sul DID di Smartvest, la versione del firmware e la versione dell'app attuali.



Modalità speciale

Modalità di manutenzione

Impostare il sistema in modalità di manutenzione per evitare di azionare l'allarme antimanomissione o di causare un errore di supervisione durante la sostituzione della batteria.



Attenzione

Al termine dell'operazione, non dimenticare di disattivare la modalità di manutenzione per ritornare al funzionamento normale.

Modalità di prova

Dopo l'attivazione della modalità di prova viene visualizzata una vista che indica tutti i nuovi risultati, incluso il rilevamento del movimento. La modalità di prova è disponibile solo quando il sistema è disattivato.

**Attenzione**

Al termine dell'operazione, non dimenticare di disattivare la modalità di prova per ritornare al funzionamento normale.

Modalità telecomando

Con l'impostazione "Modalità telecomando" le funzionalità dell'app sono limitate alle funzioni di un telecomando. Questa modalità è adatta agli utenti per cui l'accesso deve essere limitato alle funzioni di base (ad es. i bambini).

6. Dati tecnici

Numero di modello		FUAA35000 - Smartvest
Batteria		6 x AA (2 x 3) (1,5V) per alimentazione elettrica d'emergenza
Durata delle batterie	h	Ø 5
Temperatura di esercizio	°C	0 - 40
Frequenza	MHz	868,3
Peso	g	540
Igrometro		integrato
Misure	mm	279,6 x 89,3 x 193,8
N. max zone wireless		32
Umidità max dell'aria	%	80
Montaggio		Montaggio verticale o a parete
Collegamento di rete	Mbit.	10/100
Portata	m	circa 30, in base alle particolarità specifiche del luogo
Pressione acustica	dB	Off, Bassa (70), Alta (90)
Alimentazione di tensione	V	5
Corrente assorbita	mA	Max. 450

Numero di modello		FUHA35000 – presa radio
Collegamenti		Spina Schuko sul dispositivo (tipo:F); spina Schuko sul dispositivo (tipo:F)
Temperatura di esercizio	°C	0 - 40
Frequenza	MHz	868
Peso	g	129
Misure	mm	55 x 99 x 31
Umidità max dell'aria	%	80
Portata	m	circa 30, in base alle particolarità specifiche del luogo
Controllo antimanomissione		No
Potere di rottura	W	< 3680
Controllo del segnale		Sì, ogni 3 ore
Alimentazione di tensione	V	250 CA

Numero di modello		FUMK35000 – Rilevatore di apertura
Batteria		1 batteria CR2032 (da 3 V)
Durata delle batterie	h	Ø 1 anno
Temperatura di esercizio	°C	0 - 40
Frequenza	MHz	868,3
Peso	g	30
Misure	mm	40 x 71 x 14
Umidità max dell'aria	%	80
Montaggio		Montaggio a porta o a finestra
Portata	m	circa 30, in base alle particolarità specifiche del luogo
Controllo antimanomissione		Sì
Controllo del segnale		Sì, ogni 3 ore

Numero di modello		FUBW35000 – sensore di movimento
Batteria		3 batterie AA (da 1,5 V)
Durata delle batterie	h	Ø 2 anni
Temperatura di esercizio	°C	0 - 40
Procedura di rilevamento		Rilevamento del calore
Modalità risparmio energetico	s	120 (dopo aver rilevato il movimento il sensore invia un altro messaggio solo dopo 120 secondi)
Zona di copertura	m	16
Frequenza	MHz	868,3
Peso	g	163
Misure	mm	61 x 110 x 52
Umidità max dell'aria	%	80
Montaggio		Montaggio a parete Altezza > 2 m
Angolo di osservazione PIR		Orizzontale: 105° Verticale: 45°
Portata	m	circa 30, in base alle particolarità specifiche del luogo
Controllo antimanomissione		Sì
Controllo del segnale		Sì, ogni 3 ore

Numero di modello		FURM35000 – rilevatore di fumo e di calore
Silenziamento dell'allarme	M	10
Batteria		2 x AA (1,5V)
Durata delle batterie	h	Ø 1 anno
Temperatura di esercizio	°C	0 - 45
Zona di copertura	m ²	40
Frequenza	MHz	868,3
Peso	g	166
Misure	mm	32 x 120
Umidità max dell'aria	%	93
Montaggio		Montaggio a soffitto
Portata	m	circa 30, in base alle particolarità specifiche del luogo
Controllo del segnale		Sì, ogni 3 ore

Numero di modello		FUSG35000 - Sirena
Batteria		4 batterie C (da 1,5 V)
Durata delle batterie	h	Ø 2 anni
Temperatura di esercizio	°C	-10 - 50
Frequenza	MHz	868,3
Peso	g	870
Colore luminoso		Rosso
Elemento illuminante		LED
Misure	mm	112 x 300 x 102
Umidità max dell'aria	%	80
Montaggio		Montaggio a parete in ambiente esterno riparato
Angolo di osservazione PIR		Orizzontale: 105°, verticale: 45°
Portata	m	circa 30, in base alle particolarità specifiche del luogo
Controllo antimanomissione		Sì
Pressione acustica	dB	Off, Bassa (80), Alta (100)
Tipo di protezione	IP	44
Controllo del segnale		Sì, ogni 3 ore
Alimentazione di tensione	V	5
Corrente assorbita	mA	200
Numero di modello		FUBE35000 – Telecomando

Batteria		1 batteria CR2032 (da 3 V)
Durata delle batterie	h	Ø 2 anni
Temperatura di esercizio	°C	0 - 40
Frequenza	MHz	868,3
Peso	g	22
Misure	mm	30 x 60 x 14
Umidità max dell'aria	%	80
Montaggio		Montaggio a porta o a finestra
Portata	m	circa 30, in base alle particolarità specifiche del luogo
Controllo antimanomissione		No
Controllo del segnale		Sì, ogni 3 ore