

# eurochron

① Istruzioni

**Anemometro radio “EWM001”**

N°.: 1488891

CE

	<b>Pagina</b>
1. Introduzione .....	4
2. Spiegazione dei simboli .....	4
3. Uso previsto .....	5
4. Contenuto della fornitura .....	5
5. Caratteristiche e funzioni .....	6
a) Stazione base .....	6
b) Sensore termoigrometrico .....	6
c) Sensore del vento .....	6
6. Avvertenze di sicurezza .....	7
a) Informazioni generali .....	7
b) Funzionamento .....	7
c) Batterie/Accumulatori .....	8
7. Elementi di controllo .....	9
a) Stazione base .....	9
b) Display della stazione base .....	10
c) Sensore termoigrometrico .....	10
d) Sensore del vento .....	11
8. Messa in funzione .....	12
a) Sensore del vento .....	12
b) Sensore termoigrometrico .....	12
c) Stazione base .....	13
9. Montaggio .....	14
a) Montaggio del sensore del vento .....	14
b) Montaggio del sensore termoigrometrico .....	15
c) Installazione/montaggio della stazione base .....	15
10. Uso .....	16
a) Avvio della ricerca manuale dei sensori esterni .....	16
b) Impostare l'ora, la data, la modalità 12h/24h, la lingua per il giorno della settimana e l'unità per la velocità del vento .....	16
c) Funzione di sveglia .....	18
d) Selezionare il sensore di temperatura/umidità .....	19

	<b>Pagina</b>
e) Valori massimi e minimi .....	19
f) Commutazione dell'unità di misura della temperatura.....	19
g) Visualizzazione della tendenza per temperatura/umidità .....	20
h) Previsioni meteo .....	20
i) Velocità del vento .....	20
j) Indice di calore, punto di rugiada e temperatura Windchill.....	21
k) Illuminazione display .....	21
l) Reset .....	21
11. Sostituzione delle batterie.....	22
a) Sensore del vento .....	22
b) Sensore termoigrometrico .....	22
c) Stazione base .....	22
12. Manutenzione e pulizia .....	23
13. Portata .....	23
14. Risoluzione dei problemi.....	24
15. Smaltimento.....	25
a) Osservazioni generali .....	25
b) Batterie e accumulatori .....	25
16. Dichiarazione di conformità (DOC) .....	25
17. Dati tecnici .....	26
a) Stazione base.....	26
b) Sensore del vento.....	26
c) Sensore termoigrometrico .....	26

# 1. Introduzione

---

Gentile Cliente,

grazie per il Suo acquisto.

Il prodotto è conforme alle norme di legge nazionali ed europee.

Per mantenere queste condizioni e garantire il funzionamento in sicurezza, è necessario rispettare queste istruzioni.



Le istruzioni sono parte integrante del prodotto. Esse contengono indicazioni importanti per la messa in funzione e l'utilizzo del prodotto stesso. Tenerne conto anche quando si trasferisce il prodotto a terzi. Conservare le istruzioni per consultazione futura.

Per domande tecniche rivolgersi ai seguenti contatti:

Italia: Tel: 02 929811

Fax: 02 89356429

e-mail: [assistenzatecnica@conrad.it](mailto:assistenzatecnica@conrad.it)

Lun - Ven: 9:00 - 18:00

## 2. Spiegazione dei simboli

---



Il simbolo con un punto esclamativo in un triangolo indica informazioni importanti in queste istruzioni per l'uso che devono essere rispettate.



Il simbolo della freccia segnala speciali suggerimenti e indicazioni per l'uso.

### 3. Uso previsto

---

L'anemometro radio è composto da una stazione base con display LCD integrato, un sensore termoisgrometrico e un sensore del vento per rilevare la velocità e la direzione del vento. La stazione base viene utilizzata per visualizzare i valori misurati.

I dati di misura del sensore termoisgrometrico e del sensore del vento vengono trasmessi via radio alla stazione base wireless.

È inoltre integrato un orologio digitale con la data, l'indicatore del giorno della settimana e una funzione di sveglia.

L'alimentazione della stazione base e del sensore termoisgrometrico viene fornita da due batterie tipo AAA/Micro; il sensore del vento richiede due batterie tipo AA/Mignon (in entrambi i casi non in dotazione, ma ordinabili separatamente).

La stazione base deve essere utilizzata esclusivamente in un ambiente interno chiuso e asciutto. Il sensore termoisgrometrico e il sensore del vento sono adatti per l'uso esterno.

Rispettare rigorosamente le avvertenze di sicurezza e tutte le altre indicazioni riportate nel presente documento.

Per motivi di sicurezza e di licenza non è possibile ricostruire e/o modificare il prodotto. L'utilizzo dell'apparecchio per scopi diversi da quelli descritti in precedenza può provocare danni all'apparecchio stesso. Inoltre, l'uso improprio genera pericoli quali cortocircuito, incendio, esplosione, scosse elettriche, ecc. Leggere attentamente le istruzioni e conservarle come riferimento. Consegnarle insieme al prodotto qualora l'apparecchio venisse trasferito a terzi.

Tutti i nomi di società e di prodotti citati sono marchi di fabbrica dei rispettivi proprietari. Tutti i diritti riservati.

### 4. Contenuto della fornitura

---

- Stazione base
- Supporto per stazione base
- Sensore termoisgrometrico
- Sensore del vento
- Staffa per il sensore del vento
- Istruzioni

#### Istruzioni correnti

Scaricare le istruzioni dal sito [www.conrad.com/downloads](http://www.conrad.com/downloads) oppure scannerizzare il codice QR raffigurato a destra. Seguire le istruzioni fornite sul sito.



## 5. Caratteristiche e funzioni

---

### a) Stazione base

- Impostazione automatica di data e ora
- Modalità di visualizzazione ora 12h/24h commutabile
- Sveglia con modalità snooze
- Visualizzazione di temperatura e umidità interne
- Visualizzazione di temperatura e umidità esterne (fino a 3 sensori; uno in dotazione)
- Visualizzazione della temperatura Windchill, del punto di rugiada e dell'indice di calore
- Visualizzazione della direzione del vento, della velocità media del vento e delle raffiche
- Unità di visualizzazione della temperatura commutabile tra °C (Celsius) e °F (Fahrenheit)
- Unità di velocità del vento commutabile tra km/h (chilometri all'ora), mph (migliaia all'ora) e nodi
- Visualizzazione dei trend per la temperatura interna/esterna e l'umidità interna/esterna utilizzando i simboli delle frecce
- Memorizzazione dei valori minimo e massimo
- Previsioni meteo per le 6 ore successive tramite simboli grafici
- Posizionamento su un tavolo (sul supporto fornito) o montaggio a parete
- Funzionamento con 2 batterie tipo AAA/Micro (non in dotazione, ma ordinabili separatamente)
- Da utilizzare in ambienti interni chiusi e asciutti
- Retroilluminazione per display LCD alla pressione di un tasto

### b) Sensore termoisometrico

- Alimentazione tramite 2 batterie tipo AAA/Micro (non in dotazione, ma ordinabili separatamente)
- Misurazione di temperatura e umidità esterne
- Trasmissione radio senza fili dei dati di misura alla stazione base (tecnologia a 433 MHz)
- Funzionamento in aree esterne protette
- Montaggio a parete

### c) Sensore del vento

- Alimentazione tramite 2 batterie tipo AA/Mignon (non in dotazione, disponibili separatamente)
- Misurazione della velocità del vento
- Misurazione della direzione del vento
- Trasmissione radio senza fili dei dati di misura alla stazione base (tecnologia a 433 MHz)
- Uso in aree esterne

## 6. Avvertenze di sicurezza

---



Leggere attentamente le istruzioni e prestare particolare attenzione alle avvertenze di sicurezza. Non ci assumiamo alcuna responsabilità per eventuali danni a persone e cose dovuti al mancato rispetto delle avvertenze di sicurezza fornite in questo manuale. Tale inosservanza in alcuni casi può invalidare la garanzia.

### a) Informazioni generali

- Per motivi di sicurezza e di omologazione non è consentito apportare modifiche arbitrarie al prodotto.
- Il prodotto non è un giocattolo. Tenerlo lontano dai bambini e dagli animali domestici.
- Il produttore non si assume alcuna responsabilità per la visualizzazione di previsioni meteo o valori misurati inesatti, né per le conseguenze che da ciò potrebbero derivare.
- Il prodotto è destinato a un utilizzo privato; non è adatto a un impiego in ambito medico o per fornire informazioni al pubblico.
- Non lasciare il materiale di imballaggio incustodito, potrebbe diventare un giocattolo pericoloso per i bambini.
- Qualora non fosse più possibile utilizzare il prodotto in totale sicurezza, non metterlo più in funzione ed evitarne l'uso non autorizzato. Si deve ritenere che non sia più possibile utilizzare il prodotto in totale sicurezza se:
  - presenta danni visibili;
  - non funziona più correttamente;
  - è stato conservato a lungo in condizioni non adeguate oppure
  - è stato esposto a forti sollecitazioni durante il trasporto.
- Maneggiare il prodotto con cura. Urti, colpi o una caduta anche da un'altezza ridotta possono provocare danni.
- Se si è in dubbio circa il funzionamento, la sicurezza o il collegamento del prodotto, consultare un esperto.
- Affidare qualsiasi intervento di manutenzione, regolazione e riparazione esclusivamente a un tecnico esperto o a un'officina specializzata.
- In caso di dubbi che non abbiano trovato una risposta in queste istruzioni, si prega di rivolgersi al nostro servizio di assistenza tecnica o ad altro personale specializzato.

### b) Funzionamento

- La stazione base deve essere utilizzata esclusivamente in ambienti interni idonei; non deve assolutamente inumidirsi né bagnarsi.
- Il sensore termoisometrico e il sensore del vento sono adatti per l'uso esterno. La stazione base tuttavia non deve mai essere utilizzata nell'acqua, poiché rimarrebbe danneggiata in modo irreparabile.



- Non utilizzare mai la stazione base immediatamente dopo averla trasportata da un ambiente freddo a un ambiente caldo. In alcuni casi, il liquido di condensa che si forma può causare danni.

Lasciare che la stazione base raggiunga la temperatura ambiente prima di metterla in funzione. Questo può richiedere diverse ore.

- Non utilizzare il prodotto in locali o luoghi ove siano presenti o possano formarsi condizioni ambientali avverse (ad es. gas, vapori o polveri infiammabili). Pericolo di esplosione!
- Utilizzare il prodotto solo in un clima temperato, non in climi tropicali.
- Rimuovere le batterie/gli accumulatori quando il prodotto non viene utilizzato per un lungo periodo di tempo (ad esempio durante l'immagazzinamento).

### **c) Batterie/Accumulatori**

- Quando si inseriscono le batterie/gli accumulatori, prestare attenzione alla polarità corretta.
- Rimuovere le batterie/gli accumulatori se l'apparecchio resta inutilizzato per molto tempo per evitare danni a causa della fuoriuscita di liquido. Le batterie/gli accumulatori danneggiati o che perdono liquidi possono causare corrosione da acidi in caso di contatto con la pelle. Si consiglia quindi di indossare guanti di protezione nel maneggiare batterie/accumulatori danneggiati.
- Conservare le batterie/gli accumulatori fuori dalla portata dei bambini. Non lasciare incustodite le batterie/gli accumulatori in quanto potrebbero essere ingerite da bambini o animali domestici.
- Tutte le batterie/gli accumulatori devono essere sostituiti contemporaneamente. Non mischiare nell'apparecchio batterie/accumulatori vecchi e nuovi in quanto il liquido che contengono potrebbe fuoriuscire e danneggiarlo.
- Le tradizionali batterie non ricaricabili non dovrebbero essere caricate; rischio di esplosione!
- Non utilizzare mai contemporaneamente batterie e accumulatori.
- Non smontare le batterie/gli accumulatori, non cortocircuitarli né gettarli nel fuoco. Non tentare mai di caricare batterie non ricaricabili. Pericolo di esplosione!
- È possibile far funzionare la stazione base, il sensore termoigrometrico e il sensore del vento con gli accumulatori. Tuttavia, la durata di funzionamento risulterà fortemente ridotta a causa della tensione inferiore (batteria = 1,5 V, accumulatore = 1,2 V), soprattutto in caso di basse temperature esterne.

Si consiglia pertanto di utilizzare esclusivamente batterie alcaline di alta qualità invece degli accumulatori.



## 7. Elementi di controllo

---

### a) Stazione base

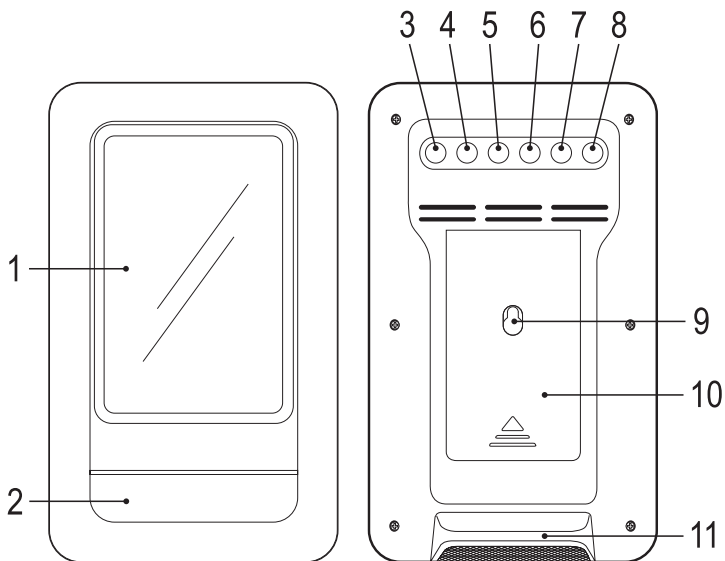

- 1 Display
- 2 Tasto "LIGHT"
- 3 Tasto "IN/CH"
- 4 Tasto "HI/DP/CHILL"
- 5 Tasto "MODE"
- 6 Tasto "+/°C/°F"
- 7 Tasto "-"
- 8 Tasto "MAX/MIN"
- 9 Foro per montaggio a parete
- 10 Coperchio vano batterie
- 11 Supporto (inseribile/rimovibile)

➔ Nel vano batterie tra i due supporti della batteria si trova il tasto "RESET" per resettare la stazione base, vedere la sezione I) del capitolo 10.

## b) Display della stazione base

- 12 Visualizzazione del sensore attivo (sensore esterno "OUT", canale CH1, CH2 o CH3 o sensore interno "IN")
- 13 Modalità di visualizzazione "WIND CHILL", "DEW POINT" o "HEAT INDEX"
- 14 Ora o sveglia
- 15 Visualizzazione a barre per la velocità del vento
- 16 Simbolo freccia per la direzione del vento
- 17 Area di visualizzazione per le previsioni meteo
- 18 Velocità del vento
- 19 Area di visualizzazione per temperatura e umidità; ciascuna con i simboli freccia per la tendenza
- 20 Data (mese/giorno) con giorno della settimana

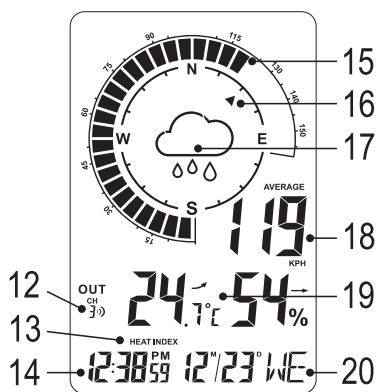

## c) Sensore termoisometrico

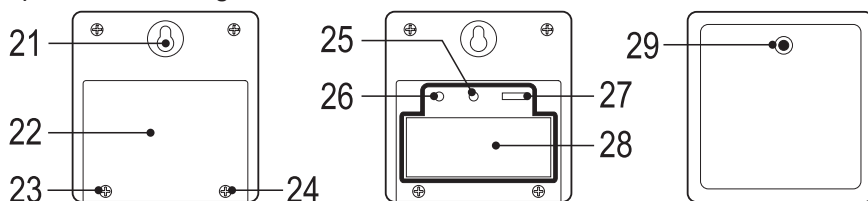

- 21 Foro per montaggio a parete
- 22 Coperchio del vano batterie
- 23 Vite per coperchio vano batterie
- 24 Vite per coperchio vano batterie
- 25 Tasto "RESET"
- 26 Tasto "TX" (la breve pressione attiva l'invio di un pacchetto dati con i dati di misura)
- 27 Selettore di canale per il canale di trasmissione 1, 2, 3
- 28 Vano batterie per 2 batterie tipo AAA/Micro
- 29 LED di trasmissione rosso (lampeggia brevemente quando vengono trasmessi i dati di misura)

#### d) Sensore del vento

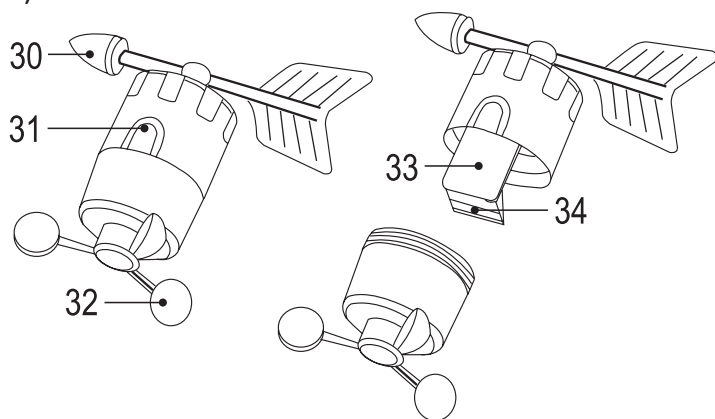

30 Anemoscopio per il sensore di direzione del vento

31 Foro per appendere la staffa in dotazione

32 Rotore per il sensore della velocità del vento

33 Coperchio del vano batterie

34 Tasto (la breve pressione attiva l'invio di un pacchetto dati con i dati di misura)

## 8. Messa in funzione

→ Innanzi tutto inserire le batterie nel sensore del vento e nel sensore termoigrometrico, solo successivamente nella stazione base. In questo caso l'apparecchio deve essere a una distanza di max. 1 m.

È possibile procedere anche in ordine inverso. In questo caso, tuttavia, se l'installazione delle batterie richiede troppo tempo, può accadere che la stazione base non trovi i sensori. Avviare quindi la ricerca manuale dei sensori, vedere la sezione a) del capitolo 10.

### a) Sensore del vento

- Aprire il sensore del vento.

Svitare la parte inferiore con il sensore della velocità del vento (ruotare a sinistra in senso antiorario).

- Rimuovere il coperchio del vano batterie (33) estraendolo.
- Inserire nel vano batterie due batterie tipo AA/Mignon rispettando la polarità (più/+ e meno/-). Nel vano batterie è riportata un'immagine della polarità corretta.

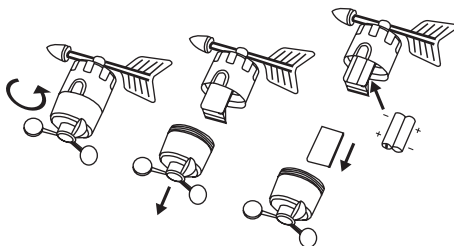

→ Un piccolo tasto (34, la piastrina metallica triangolare) sul vano batterie serve per inviare manualmente un pacchetto dati.

In questo modo è possibile accelerare il processo di registrazione, mentre la stazione base esegue la ricerca dei sensori (ad esempio, per un test funzionale prima del montaggio).

- Richiudere il sensore del vento. Installare la parte inferiore e avvitare saldamente (verso destra in senso orario) senza tuttavia forzare. Fare attenzione a non danneggiare l'anello di tenuta nella parte inferiore.

### b) Sensore termoigrometrico

- Aprire il vano batterie sul lato posteriore del sensore termoigrometrico. Girare le due piccole viti sul coperchio del vano batterie con un piccolo cacciavite adatto, quindi rimuovere il coperchio del vano batterie.
- Agendo sull'interruttore a cursore (27), selezionare un canale di trasmissione (1, 2 o 3).

→ La stazione base può essere utilizzata con fino a tre sensori termoigrometrici; uno è in dotazione, gli altri due possono essere ordinati come accessori.

Se si dispone di un solo sensore termoigrometrico, è necessario impostare sempre il canale di trasmissione 1.

Se si utilizzano più sensori termoigrometrici, è necessario impostare ciascuno di essi su canali di trasmissione diversi.

Assicurarsi di selezionare il canale di trasmissione desiderato prima di inserire le batterie.

- Inserire due batterie tipo AAA/Micro nell'apposito vano del sensore termoigrometrico rispettando la polarità (più/+ e meno/-).

→ Il piccolo tasto "TX" (26) nel vano batterie serve per inviare manualmente un pacchetto dati con i dati di misurazione. In questo modo è possibile accelerare il processo di registrazione, mentre la stazione base esegue la ricerca dei sensori (ad esempio, per un test funzionale prima del montaggio).





Il tasto "RESET" (25) esegue un reset del sensore termoigrometrico (in alternativa, è possibile rimuovere le batterie per un minuto e poi reinserirle).

- Rimontare il coperchio del vano batterie e fissarlo tramite le piccole viti rimosse all'inizio. Non forzare.

→ Per ogni trasmissione dei dati di misura il LED rosso (29) lampeggia brevemente sul lato anteriore del sensore termoigrometrico.

## c) Stazione base

- Aprire il vano batterie sul lato posteriore della stazione base.
- Inserire due batterie tipo AAA/Micro nel vano batterie della stazione base rispettando la polarità (più/+ e meno/-).
- Subito dopo aver inserito le batterie nella stazione base, vengono brevemente visualizzati tutti i segmenti del display e viene emesso un breve segnale acustico. L'illuminazione del display si spegne dopo pochi secondi.
- Il display mostra i primi valori di misura (temperatura interna/umidità interna) e il simbolo delle previsioni del tempo lampeggia nella parte superiore. Se questo non si verifica, premere con una penna il tasto "RESET" che si trova tra le batterie all'interno del vano batterie.
- Chiudere il vano batterie della stazione base.
- Impostare le condizioni meteo correnti con i tasti "+°C/°F" (6) oppure "-." (7).

Soleggiato	Parzialmente nuvoloso	Nuvoloso	Pioggia
			

- Attendere qualche secondo o premere brevemente il tasto "MODE" (5), in modo che il simbolo delle previsioni del tempo lampeggi.
- La stazione base esegue ora per 3 minuti la ricerca dei segnali radio provenienti dal sensore del vento e dal sensore termoigrometrico. Il simbolo di ricezione " »)" lampeggia a sinistra dell'indicatore della temperatura.

→ In questo momento non premere alcun tasto sulla stazione base.

Premendo il tasto "TX" (26) nel vano batterie del sensore termoigrometrico o il piccolo tasto triangolare (34) all'interno del sensore del vento, il sensore corrispondente invia un pacchetto dati con i dati di misura; questo accelera e semplifica la rilevazione dei segnali radio tramite la stazione base.

- Se l'icona di ricezione " »)" smette di lampeggiare, la stazione base è pronta per la messa in funzione. Adesso impostare ad esempio l'ora e la data; vedere il capitolo seguente.
- Se sul display della stazione base è presente una pellicola protettiva per il trasporto, rimuoverla.

## 9. Montaggio

→ Prima di procedere con un'installazione fissa, è necessario mettere in funzione l'intero sistema e installare le batterie, come descritto nel capitolo 8. In questo modo i successivi problemi operativi saranno ricondotti al montaggio o all'eccessiva distanza tra la stazione base e i sensori.

La distanza tra il trasmettitore nel sensore del vento o il sensore termoisometrico e il ricevitore nella stazione base in spazi aperti (con linea di vista diretta tra gli apparecchi) può arrivare a 30 m.

Tuttavia, la portata effettiva è inferiore, poiché tra il sensore del vento e le pareti della stazione base sono presenti mobili, finestre o piante.

Un altro fattore di disturbo, che riduce notevolmente la portata, è la vicinanza di parti in metallo, dispositivi elettronici/elettrici o cavi. Creano problemi anche i soffitti di cemento armato, le finestre isolanti in metallo o altri apparecchi che si trovano sulla stessa frequenza di trasmissione (433 MHz).

### a) Montaggio del sensore del vento

L'anemoscopio deve essere montato verso l'alto.

Il sensore del vento può essere fissato a un palo o a un'asta tramite la staffa in dotazione; utilizzare viti o fascette adeguate alla posizione di montaggio.

A seconda della posizione di montaggio (ad esempio su un carport) si potrebbe utilizzare eventualmente anche una staffa a forma di L, disponibile come accessorio per parabole satellitari.

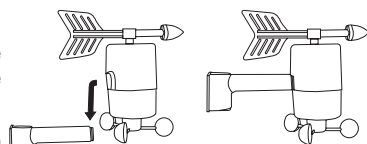

#### → Nota per la scelta della posizione di montaggio:

Il punto di installazione deve essere libero, in modo che il sensore del vento possa visualizzare i valori corretti. Si consiglia una distanza minima di 10 metri da edifici o alberi.

Prima che il sensore del vento sia fissato in posizione, è necessario eseguire un test di funzionamento e ricezione. Dopo qualche minuto dall'inserimento delle batterie nel sensore del vento, il sensore termoisometrico e la stazione base dovrebbero visualizzare i valori di misura corrispondenti.

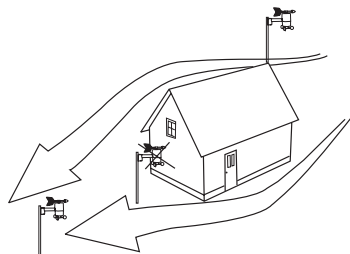

#### Importante!

Sul sensore del vento è indicata la direzione "N" = Nord.

Fissare il sensore del vento in modo che la marcatura "N" indichi il nord. Il punto cardinale può essere determinato con una bussola (ad esempio, in alcuni smartphone è integrata o è scaricabile come app).

Se non si dispone di una bussola, si può ricorrere anche a una carta geografica o alle mappe disponibili su Internet per poter stabilire un orientamento approssimativo.

In caso di installazione su un tetto è necessario garantire un'adeguata protezione dai fulmini.

## b) Montaggio del sensore termoisgrometrico

Il sensore termoisgrometrico può essere fissato alla parete tramite un chiodo, una vite o un gancio attraverso il foro presente sul lato posteriore.

→ Il sensore termoisgrometrico è adatto per essere utilizzato all'aperto in un luogo protetto. Andrebbe sistemato in un punto non esposto alla luce diretta del sole per evitare che vengano rilevati valori di temperatura errati. Anche l'esposizione a eventuali precipitazioni causa il rilevamento di temperature errate, in quanto l'involucro del sensore si raffredda.

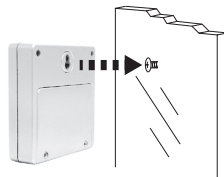

Si consiglia pertanto di scegliere con cura la posizione (ad es. il lato nord di un edificio) per consentire al sensore esterno di rilevare correttamente la temperatura.

In caso di messa in funzione iniziale e montaggio all'esterno, può essere necessaria fino a un'ora prima che il sensore termoisgrometrico si adatti alle condizioni ambientali e sia in grado di inviare letture corrette.



Quando si posa un chiodo, un gancio o una vite, fare attenzione a non danneggiare cavi/conduttori.

Non bagnare mai né immergere nell'acqua il sensore esterno, diventerebbe inservibile.

Non posizionare il sensore termoisgrometrico su una superficie, altrimenti l'acqua può penetrare nell'apertura per il sensore di umidità presente sul lato inferiore. Fissare sempre il sensore termoisgrometrico a una parete verticale.

## c) Installazione/montaggio della stazione base

La stazione base può anche essere fissata alla parete con un chiodo, una vite o un gancio tramite il foro presente sulla parte posteriore.



Quando si posa un chiodo, un gancio o una vite, fare attenzione a non danneggiare cavi/conduttori.

In alternativa, è possibile inserire il supporto in dotazione sulla parte posteriore della stazione base e posizionare quest'ultima su una superficie piana e stabile. Per evitare di graffiare eventuali superfici pregiate, collocare la stazione base su un supporto adeguato.

→ Scegliere un luogo operativo non esposto alla luce diretta del sole e lontano dai termosifoni per evitare che vengano visualizzati valori errati della temperatura o dell'umidità dell'aria.

Non collocare la stazione base vicino ad altri apparecchi elettronici (ad esempio televisori, computer, ecc.) o altri dispositivi con tecnologia a 433 MHz. Questo può interferire con la ricezione dei segnali provenienti dal sensore del vento e dal sensore termoisgrometrico.

Per questo motivo mantenere anche una distanza da linee elettriche, oggetti in metallo, lampade a risparmio energetico, ecc.

## 10. Uso

---

### a) Avvio della ricerca manuale dei sensori esterni

Dopo aver inserito le batterie nella stazione base e aver impostato le condizioni meteo correnti, la stazione base esegue per 3 minuti la ricerca dei segnali radio provenienti dal sensore del vento e dal sensore termoisolometrico. Il simbolo di ricezione " »" lampeggia a sinistra dell'indicatore della temperatura.

Trascorsi i 3 minuti in cui il simbolo " »" lampeggia, la ricerca dei sensori è completata.

Se si desidera avviare nuovamente la ricerca dei sensori (ad esempio dopo la sostituzione delle batterie nella stazione base, e solo dopo nei sensori esterni), procedere come segue:

- Tenere premuto il tasto "IN/CH (3) per circa 3-4 secondi finché sul display lampeggia il simbolo " »" a sinistra, accanto all'indicatore della temperatura.
- Premendo il tasto "TX" (26) nel vano batterie del sensore termoisolometrico o il piccolo tasto triangolare all'interno del sensore del vento, il sensore corrispondente invia un pacchetto dati; questo accelera e semplifica la rilevazione dei segnali radio tramite la stazione base.
- Dopo 3 minuti la ricerca dei sensori si ferma automaticamente.

→ In questo arco di tempo non premere alcun tasto sulla stazione base.

In caso di problemi di ricezione, ridurre eventualmente la distanza tra la stazione base e i sensori o scegliere una posizione diversa.

### b) Impostare l'ora, la data, la modalità 12h/24h, la lingua per il giorno della settimana e l'unità per la velocità del vento

→ La stazione base non deve essere in modalità di ricerca sensori (vedere la sezione a) del capitolo 10 né in un'altra funzione di impostazione.

- Tenere premuto il tasto "MODE" (5) per 2 secondi fino a quando viene emesso un segnale acustico e le ore lampeggiano.
- Impostare le ore con il tasto "+°C/°F" (6) oppure "-" (7). Per effettuare l'impostazione rapidamente, tenere premuto più a lungo il tasto appropriato.
- Premere brevemente il tasto "MODE" (5). Lampeggiano i minuti.
- Impostare i minuti con il tasto "+°C/°F" (6) oppure "-" (7). Per effettuare l'impostazione rapidamente, tenere premuto più a lungo il tasto appropriato.
- Premere brevemente il tasto "MODE" (5). Lampeggia l'anno.
- Impostare l'anno con il tasto "+°C/°F" (6) oppure "-" (7). Per effettuare l'impostazione rapidamente, tenere premuto più a lungo il tasto appropriato.
- Premere brevemente il tasto "MODE" (5). Nella parte inferiore dello schermo lampeggia "M D" o "D M".
- Utilizzare il tasto "+°C/°F" (6) o "-" (7) per impostare sul display la sequenza di mese e giorno ("M D" = mese/giorno, "D M" = giorno/mese).
- Premere brevemente il tasto "MODE" (5). Lampeggia il mese.
- Impostare il mese con il tasto "+°C/°F" (6) oppure "-" (7). Per effettuare l'impostazione rapidamente, tenere premuto più a lungo il tasto appropriato.



- Premere brevemente il tasto "MODE" (5). Lampeggia il giorno.
- Impostare il giorno con il tasto "+°C/°F" (6) oppure "-" (7). Per effettuare l'impostazione rapidamente, tenere premuto più a lungo il tasto appropriato.
- Premere brevemente il tasto "MODE" (5). Sul display lampeggia la modalità di visualizzazione "24H" oppure "12H".
- Impostare la modalità di visualizzazione con il tasto "+°C/°F" (6) oppure "-" (7). Nel formato 12 ore, nella seconda metà del giorno, a destra, accanto all'ora, compare la scritta "PM".
- Premere brevemente il tasto "MODE" (5). Lampeggia la lingua in cui è visualizzato il giorno della settimana.
- Impostare la lingua desiderata con il tasto "+°C/°F" (6) oppure "-" (7).

"GE" = Tedesco

"IT" = Italiano

"FR" = Francese

"NE" = Olandese

"ES" = Spagnolo

"DA" = Danese

"EN" = Inglese

- Premere brevemente il tasto "MODE" (5). Lampeggia l'unità di misura della velocità del vento.
- Selezionare l'unità desiderata con il tasto "+°C/°F" (6) o "-" (7).
  - "KPH" = chilometri all'ora
  - "MPH" miglia all'ora
  - "KNOTS" = nodi
- Premere brevemente il tasto "MODE" (5). Lampeggia l'unità di tempo per il calcolo della media della velocità del vento.
- Impostare l'unità di tempo desiderata con il tasto "+°C/°F" (6) o "-" (7) a (impostazioni possibili: 1 - 19 minuti). Per effettuare l'impostazione rapidamente, tenere premuto più a lungo il tasto appropriato.

→ Se ad esempio viene impostato "10", la stazione base calcola la velocità media del vento negli ultimi 10 minuti utilizzando i dati di misura memorizzati.

- Premere brevemente il tasto "MODE" (5). Lampeggia la scritta "AVERAGE" o "GUST".
- Premere il tasto "+°C/°F" (6) o "-" (7) per commutare tra "AVERAGE" (visualizzazione della velocità media del vento) e "GUST" (visualizzazione della velocità delle raffiche).
- Premere brevemente il tasto "MODE" (5) per uscire dalla modalità impostazione.

## c) Funzione di sveglia

→ La stazione base non deve essere in modalità di ricerca sensori (vedere la sezione a) del capitolo 10, né in un'altra funzione di impostazione.

### Visualizzazione dell'ora della sveglia

- Premere brevemente il tasto "MODE" (5) per visualizzare la sveglia (ore/minuti) e l'indicazione "AL".
- Per tornare a visualizzare l'ora normale, premere brevemente il tasto "MODE" (5) o semplicemente attendere alcuni secondi.

### Impostazione della sveglia

- Premere brevemente il tasto "MODE" (5) per visualizzare la sveglia (ore/minuti) e l'indicazione "AL".
- Tenere premuto il tasto "MODE" (5) per 2 secondi fino a quando viene emesso un segnale acustico e le ore della sveglia lampeggiano.

→ Se la funzione di sveglia è stata disattivata, viene attivata automaticamente con l'inizio della modalità di impostazione. Viene visualizzato il simbolo "🔔".

- Impostare le ore della sveglia con il tasto "+/°C/°F" (6) oppure "-" (7). Per effettuare l'impostazione rapidamente, tenere premuto più a lungo il tasto appropriato.
- Premere brevemente il tasto "MODE" (5). Lampeggiano i minuti della sveglia.
- Impostare i minuti della sveglia con il tasto "+/°C/°F" (6) oppure "-" (7). Per effettuare l'impostazione rapidamente, tenere premuto più a lungo il tasto appropriato.
- Premere brevemente il tasto "MODE" (5) per abbandonare la modalità di impostazione (in alternativa, non premere alcun tasto per alcuni secondi).

### Attivazione/disattivazione della funzione di sveglia

- Premere brevemente il tasto "MODE" (5), per visualizzare la sveglia (ore/minuti) e l'indicazione "AL".
- Premere brevemente il tasto "-" (7) per attivare o disattivare la funzione di sveglia. Quando la sveglia è attivata, viene visualizzato il simbolo "🔔".

### Interrompere la sveglia e la funzione snooze ("SNOOZE")

- Se la sveglia è attivata, all'ora impostata viene emesso un segnale sonoro e lampeggia il simbolo "🔔".
- Premere il tasto "LIGHT" (2) sulla parte anteriore della stazione base per interrompere la sveglia per un periodo di 5 minuti. In questo arco di tempo sul display lampeggia il simbolo "ZZ".

Trascorso questo tempo, la sveglia viene riattivata. Questo processo (snooze) può essere ripetuto più volte di seguito.

- Per interrompere il segnale di sveglia, premere uno qualsiasi dei tasti presenti sul retro della stazione base. Il simbolo "🔔" smette di lampeggiare.

## d) Selezionare il sensore di temperatura/umidità

Con brevi e ripetute pressioni del tasto "IN/CH" è possibile commutare tra i seguenti indicatori:

- "OUT CH1": Visualizzazione dei dati di misura del sensore termoisgrometrico sul canale di trasmissione 1
- "OUT CH2": Visualizzazione dei dati di misura del sensore termoisgrometrico sul canale di trasmissione 2
- "OUT CH3": Visualizzazione dei dati di misura del sensore termoisgrometrico sul canale di trasmissione 3
- "IN": Visualizzazione dei dati di misura dei sensori nella stazione base
- "☺": Tutti i canali/dati di misura vengono automaticamente visualizzati in successione

→ La stazione base può essere utilizzata con fino a tre sensori termoisgrometrici; uno è in dotazione, gli altri due possono essere ordinati come accessori.

Sul display i dati di misura non disponibili vengono sostituiti da trattini.

## e) Valori massimi e minimi

### Visualizzazione dei valori massimi e minimi

Premere più volte brevemente il tasto "MAX/MIN" (8) per visualizzare in successione i seguenti indicatori:

- Valori massimi (sul display viene visualizzato "MAX")
- Valori minimi (sul display viene visualizzato "MIN")
- Valori di misura correnti

→ Se vengono visualizzati i valori massimi e minimi e non si preme alcun tasto, dopo pochi secondi vengono automaticamente visualizzati di nuovo i valori di misura correnti.

### Ripristino/cancellazione dei valori massimi e minimi

- Premere brevemente il tasto "MAX/MIN" (8) in modo da visualizzare i valori massimi ("MAX") o i valori minimi ("MIN").
- Tenere premuto il tasto "MAX/MIN" (8) per circa 2-3 secondi finché non viene emesso un segnale acustico. Infine tutti i valori massimi e minimi memorizzati vengono cancellati (temperatura, umidità, velocità del vento).



## f) Commutazione dell'unità di misura della temperatura

Premere brevemente più volte il tasto "+/°C/°F" (6) per alternare l'unità di misura della temperatura in °C (gradi Celsius) e °F (gradi Fahrenheit).

→ Se vengono visualizzati i valori massimi e minimi e non si preme alcun tasto, dopo pochi secondi vengono automaticamente visualizzati di nuovo i valori di misura correnti.

## g) Visualizzazione della tendenza per temperatura/umidità





Il simbolo di una freccia accanto alla temperatura e all'umidità mostra la tendenza dei valori di misura:

Costante	In aumento	In diminuzione
		

Quindi è possibile vedere a colpo d'occhio in quale direzione si spostano i valori misurati.

## h) Previsioni meteo

Dopo la messa in funzione, l'anemometro radio "EWM001" richiede almeno 24 ore per adattarsi alle condizioni meteorologiche locali. Dopodiché in base alla cronologia dei valori di misura viene eseguita una previsione meteo per le 6 ore successive.

Soleggiato	Parzialmente nuvoloso	Nuvoloso	Pioggia
			

→ Le diverse condizioni locali possono determinare grandi differenze tra la condizione indicata sul display e il meteo effettivo. Non fare quindi affidamento esclusivamente sulle previsioni meteo della stazione base, per esempio se si vuole fare una gita in montagna o altro.

## i) Velocità del vento

La visualizzazione della velocità del vento può essere commutata nel menu delle impostazioni:

- "AVERAGE" = Visualizzazione della velocità media del vento
- "GUST" = Visualizzazione della velocità delle raffiche

Possono essere impostate le seguenti unità: "KPH" (chilometri all'ora), "MPH" (miglia all'ora) e "KNOTS" (nodi).

Per la procedura da seguire, consultare la sezione 10 b) del capitolo 10.

→ Per visualizzare la velocità media del vento, è possibile impostare un tempo (da 1 a 19 minuti), e utilizzare i valori misurati per eseguire il calcolo. Consultare in merito la sezione b) del capitolo 10.

Il sensore del vento trasmette la velocità del vento e la velocità delle raffiche ogni minuto; questo vale anche per la direzione del vento.

Per poter eseguire una misurazione, la velocità del vento deve essere di almeno 1 m/s.

## j) Indice di calore, punto di rugiada e temperatura Windchill

Premendo brevemente il tasto "HI/DP/CHILL" (4), l'indicatore della temperatura può alternare i seguenti dati calcolati:

- "HEAT INDEX" = Indice di calore

Con temperature ambiente superiori ( $> 25\text{ °C}$ ) l'elevata umidità dell'aria ostacola la termoregolazione del corpo umano; la temperatura percepita è superiore in presenza di maggiore umidità.

- "DEW POINT" = Temperatura del punto di rugiada

Questa è la temperatura alla quale il vapore acqueo si separa dall'aria umida, ad esempio, su oggetti o pareti. Al punto di rugiada l'umidità relativa è del 100%.

- "WINDCHILL" = Temperatura Windchill

La temperatura Windchill (nota anche come vento gelido) è la temperatura percepita in base alla velocità del vento. A temperature più basse ( $<10\text{ °C}$ ) e ulteriore vento, la temperatura percepita dalla pelle è inferiore alla temperatura effettiva dell'aria.

→ Se non si preme alcun tasto per qualche secondo, viene ripristinata la visualizzazione della temperatura "normale".

## k) Illuminazione display

Premere brevemente il tasto "LIGHT" (2) sul lato anteriore della stazione base. L'illuminazione del display è attivata; dopo pochi secondi si spegne automaticamente per risparmiare energia.

## l) Reset

- **Stazione base**

Estrarre il coperchio del vano batterie sul lato posteriore della stazione base. Tra le due batterie è presente un piccolo tasto con la dicitura "RESET". Se lo si preme, ad esempio con una penna, la stazione base viene ripristinata. In alternativa, è anche possibile rimuovere le batterie per alcuni secondi e poi reinserirle.

Procedere come descritto nella sezione c) del capitolo 8.

- **Sensore termoigrometrico**

Togliere il coperchio del vano batteria sul lato posteriore del sensore termoigrometrico (svitare due piccole viti). Premere quindi brevemente il tasto "RESET" (25). In alternativa, è possibile anche rimuovere le batterie per un minuto e poi reinserirle.

Quindi sulla stazione base avviare la ricerca manuale dei sensori (vedere la sezione a) del capitolo 10).

- **Sensore del vento**

Aprire il sensore del vento e rimuovere le batterie per un minuto. Inserire nuovamente le batterie.

Sulla stazione base avviare la ricerca manuale dei sensori (vedere la sezione a) del capitolo 10).

# 11. Sostituzione delle batterie

---

## a) Sensore del vento

- Se non vengono più visualizzati valori di misura (solo trattini sul display della velocità del vento o nessuna indicazione della direzione del vento), è necessario cambiare la batteria.
- Per la posa/sostituzione delle batterie, procedere come descritto nella sezione a) del capitolo 8.
- Infine avviare la ricerca manuale dei sensori (vedere la sezione a) del capitolo 10) sulla stazione base.

## b) Sensore termoisometrico

- Se non vengono più visualizzati valori di misura (solo trattini sul display della temperatura e dell'umidità) o il simbolo della batteria "  " sotto il numero del canale, è necessario sostituire le batterie.
- Per la posa/sostituzione delle batterie, procedere come descritto nella sezione b) del capitolo 8.
- Infine avviare la ricerca manuale dei sensori (vedere la sezione a) del capitolo 10) sulla stazione base.

## c) Stazione base

- Se il contrasto del display è molto debole, è necessario sostituire le batterie. Inoltre, con l'indicazione di temperatura interna/umidità interna, viene visualizzato un simbolo "  " della batteria sotto il simbolo "IN".
- Per la sostituzione delle batterie procedere come descritto nella sezione c) del capitolo 8. Questa operazione cancella tutti i dati di misura disponibili.

## 12. Manutenzione e pulizia

---

Il prodotto non richiede manutenzione, fatta eccezione per la sostituzione occasionale delle batterie. Gli interventi di manutenzione e riparazione devono essere eseguiti esclusivamente da personale specializzato o da centri di assistenza qualificati. Il prodotto in ogni caso non contiene componenti che richiedono la manutenzione da parte dell'utente. Pertanto, non aprire mai il prodotto, fatta eccezione per la procedura di inserimento/sostituzione delle batterie descritta in questo manuale d'uso.

Per pulire la parte esterna utilizzare un panno asciutto, morbido e pulito. Non esercitare eccessiva pressione sull'involucro esterno per evitare graffi o danni al display.

La polvere può essere rimossa facilmente con un pennello a setole lunghe morbido e pulito e con un aspirapolvere.

Il sensore del vento e il sensore termoisolmetrico possono essere puliti con un panno inumidito con acqua pulita.



Non utilizzare mai detersivi aggressivi, alcool o altre soluzioni chimiche che potrebbero danneggiare la superficie dell'involucro esterno (scolorimento) o persino compromettere il buon funzionamento dell'apparecchio.

## 13. Portata

---

In condizioni ottimali la portata della trasmissione del segnale radio tra il sensore del vento e la stazione base o il sensore termoisolmetrico e la stazione base può raggiungere i 30 m.

→ Questa indicazione della portata, tuttavia, si riferisce alla cosiddetta "portata in campo libero" (portata per contatto visivo diretto tra il trasmettitore e il ricevitore, senza interferenze).

In una situazione reale, tuttavia, fra trasmettitore e ricevitore esistono pareti, soffitti, ecc., che riducono la portata.

In considerazione dei diversi fattori che possono influire sulla trasmissione radio, purtroppo non è possibile garantire una portata specifica. Di norma, tuttavia, l'utilizzo in una casa unifamiliare non presenta problemi.

**La portata può talora essere significativamente ridotta da:**

- Pareti, soffitti in cemento armato, pareti in cartongesso con elementi in metallo
- Alberi, pietre
- Lastre di vetro isolante rivestite/vaporizzate
- Vicinanza di oggetti metallici e conduttori (quali i termosifoni)
- Vicinanza a corpi umani
- Altri apparecchi sulla stessa frequenza, quali cuffie wireless, altoparlanti wireless
- Vicinanza a motori/apparecchi elettrici, trasformatori, alimentatori, computer, cavi/conduttori

## 14. Risoluzione dei problemi

---

Problema	Possibile soluzione
Nessuna ricezione dei dati di misura dal sensore del vento o dal sensore termoisolometrico	<ul style="list-style-type: none"><li>• Scegliere una posizione diversa per la stazione base, il sensore del vento o il sensore termoisolometrico.</li><li>• Attenersi a quanto riportato nel capitolo 13.</li><li>• Controllare lo stato delle batterie dei sensori e sostituirle, se necessario.</li><li>• Se si utilizza più di un sensore termoisolometrico (uno è in dotazione, mentre altri due possono essere ordinati come accessori), è necessario controllare che per ciascuno di essi sia impostato un canale di trasmissione diverso.</li></ul>
Le previsioni meteo sono sbagliate	<ul style="list-style-type: none"><li>• Condizioni locali o condizioni meteorologiche in rapida evoluzione possono determinare forti variazioni.</li></ul>
La direzione del vento è sbagliata	<ul style="list-style-type: none"><li>• Controllare che il sensore del vento sia orientato verso nord (vedere la scritta "N" sul sensore del vento). Una tempesta potrebbe aver spostato il sensore del vento sul suo supporto.</li><li>• La posizione di installazione del sensore del vento è sfavorevole (ad es. troppo vicino a un edificio).</li></ul>
La velocità del vento è sbagliata	<ul style="list-style-type: none"><li>• La posizione di installazione del sensore del vento è sfavorevole (ad es. troppo vicino a un edificio).</li></ul>
Nessuna visualizzazione sul display (è attiva solo la retroilluminazione)	<ul style="list-style-type: none"><li>• Sostituire le batterie della stazione base installandone di nuove.</li><li>• Premere il tasto "RESET", che si trova nel vano delle batterie della stazione base.</li></ul>



## 15. Smaltimento

---

### a) Osservazioni generali



Il prodotto non deve essere gettato con i rifiuti domestici. Smaltire il prodotto divenuto inutilizzabile in conformità con le norme di legge vigenti.



Rimuovere le batterie o gli accumulatori installati e smaltirli separatamente dal prodotto.

### b) Batterie e accumulatori

L'utilizzatore finale è tenuto per legge (ordinanza sulle batterie) a riconsegnare tutte le batterie e gli accumulatori usati.



Il simbolo riportato a lato contrassegna batterie e accumulatori contenenti sostanze nocive e indica il divieto di smaltimento con i rifiuti domestici. I simboli dei metalli pesanti rilevanti sono Cd = cadmio, Hg = mercurio, Pb = piombo.

Le batterie e gli accumulatori, nonché le batterie a bottone, usati vengono ritirati gratuitamente nei punti di raccolta del proprio comune, nelle nostre filiali o in qualsiasi negozio di vendita di batterie, accumulatori e batterie a bottone.

Oltre ad assolvere un obbligo di legge, si contribuirà così alla salvaguardia dell'ambiente.

## 16. Dichiarazione di conformità (DOC)

---

Con la presente Conrad Electronic SE, Klaus-Conrad-Straße 1, D-92240 Hirschau, dichiara che questo prodotto è conforme alla direttiva 2014/53/UE.



Il testo integrale della dichiarazione di conformità UE è disponibile al seguente indirizzo Internet:

[www.conrad.com/downloads](http://www.conrad.com/downloads)

Selezionare una lingua facendo clic sull'icona di una bandierina e immettere il numero d'ordine del prodotto nella casella di ricerca; a questo punto è possibile scaricare la dichiarazione di conformità UE in formato PDF.

## 17. Dati tecnici

---

### a) Stazione base

Alimentazione .....	2 batterie tipo AAA/Micro
Campo di misura .....	Temperatura interna: da 0 °C a +50 °C Umidità interna: da 20% a 95% (relativa)
Precisione .....	Temperatura: $\pm 2$ °C Umidità dell'aria: $\pm 7\%$
Canali .....	Sensori termoigrometrici: 3 Sensori del vento: 1
Dimensioni .....	100 x 160 x 46 mm (L x A x P)
Peso .....	206 g

### b) Sensore del vento

Alimentazione .....	2 batterie tipo AA/Mignon
Campo di misura .....	da 0 a 158 km/h
Frequenza di trasmissione .....	433 MHz
Trasmissione di potenza .....	<1 dBm
Portata .....	Max. 30 m (in campo aperto, vedere capitolo 13)
Dimensioni .....	190 x 195 x 120 mm (L x A x P)
Peso .....	194 g

### c) Sensore termoigrometrico

Alimentazione .....	2 batterie tipo AAA/Micro
Campo di misura .....	Temperatura esterna: da -20 °C a +50 °C Umidità esterna: da 20% a 95% (relativa)
Precisione .....	Temperatura: $\pm 2$ °C Umidità dell'aria: $\pm 7\%$
Frequenza di trasmissione .....	433 MHz
Trasmissione di potenza .....	<3 dBm
Portata .....	Max. 30 m (in campo aperto, vedere capitolo 13)
Dimensioni .....	64 x 64 x 20 mm (L x A x P)
Peso .....	40 g



① Questa è una pubblicazione da Conrad Electronic SE, Klaus-Conrad-Str. 1, D-92240 Hirschau ([www.conrad.com](http://www.conrad.com)).

Tutti i diritti, compresa la traduzione sono riservati. È vietata la riproduzione di qualsivoglia genere, quali fotocopie, microfilm o memorizzazione in attrezzature per l'elaborazione elettronica dei dati, senza il permesso scritto dell'editore. È altresì vietata la riproduzione sommaria. La pubblicazione corrisponde allo stato tecnico al momento della stampa.

Copyright 2016 by Conrad Electronic SE.