



renkforce

① Istruzioni

Internet Radio RF-IR-Mono1

Best.-Nr. 1610095

CE

	Pag.
1. Introduzione	3
2. Spiegazione dei simboli	3
3. Uso conforme	4
4. Dotazione	4
5. Caratteristiche e funzioni	4
6. Avvertenze per la sicurezza	5
a) Generalità	5
b) Sicurezza elettrica	6
c) Batterie/Batterie ricaricabili	6
7. Parti e controlli	7
8. Installazione	9
9. Collegamento	9
a) Collegamento elettrico	9
b) Connessione di dispositivi aggiuntivi	10
c) Inserimento o sostituzione delle batterie del telecomando	10
10. Funzionamento	11
a) Prima configurazione	11
b) Funzioni di base	13
c) Funzionamento e panoramica del menu	14
d) Modalità di funzionamento Internet Radio	16
e) Modalità di funzionamento Centro multimediale	18
f) Riproduzione Bluetooth®	19
g) Funzione sveglia	20
h) Timer di spegnimento	20
i) Impostazioni nel menu	20
11. Manipolazione	23
12. Risoluzione dei problemi	23
13. Manutenzione e pulizia	25
14. Smaltimento	25
a) Prodotto	25
b) Smaltimento di batterie usate	25
15. Dati tecnici	26
16. Dichiarazione di conformità	26

1. Introduzione

Gentile cliente,

grazie per aver acquistato questo prodotto.

Il prodotto è conforme a tutte le normative nazionali ed europee vigenti.

Per mantenere questa condizione e garantire un funzionamento sicuro, l'utente deve osservare le presenti istruzioni!



Le presenti istruzioni sono parte integrante del prodotto. Esse contengono importanti informazioni relative al funzionamento e alla gestione. Tenerne conto anche quando si cede il prodotto terzi. Conservare le istruzioni per futura consultazione!

Per domande di natura tecnica, contattare:

Italia:

Tel: 02 929811

Fax: 02 89356429

e-mail: assistentatecnica@conrad.it

Lun – Ven: 9:00 – 18:00

2. Spiegazione dei simboli



Il simbolo del fulmine nel triangolo viene utilizzato per indicare un rischio per la salute, come ad esempio da scossa elettrica.



Il simbolo con il punto esclamativo in un triangolo indica la presenza di informazioni importanti in queste istruzioni, che devono essere osservate.



Il simbolo della freccia indica che ci sono suggerimenti e avvisi particolari relativi al funzionamento.



Questo simbolo indica che l'alimentazione è in classe di protezione II. Ha un isolamento rinforzato o doppio tra il circuito di alimentazione e la tensione di uscita.



Il simbolo della casa avverte l'utente che il dispositivo può essere utilizzato solo in ambienti chiusi.

3. Uso conforme

La Internet Radio RF-IR-Mono1 I viene utilizzata per la riproduzione di emittenti radio Internet. È inoltre possibile riprodurre musica sulla rete o Bluetooth®. Un orologio con funzione di sveglia completa l'apparecchiatura.

Il collegamento a Internet e alla rete avviene tramite WLAN.

L'alimentatore in dotazione è idoneo solo per il collegamento a tensione alternata a 100-240 V/CA 50/60 Hz. L'alimentazione dell'Internet-Radio può avvenire solo mediante l'alimentatore CA incluso.

È consentito solo l'uso in ambienti chiusi, non all'aperto. Il contatto con l'umidità, ad es. in bagno deve essere evitato.

Per motivi di sicurezza e omologazione, non è possibile convertire e/o modificare il prodotto. Se si utilizza il prodotto per scopi diversi rispetto a quelli prescritti, il prodotto potrebbe danneggiarsi. Inoltre, un uso improprio può causare pericoli come ad es. corto circuito, incendio, scosse elettriche ecc.

Leggere attentamente le istruzioni e conservarle con cura. In caso di cessione del prodotto a terzi, accludere parimenti le presenti istruzioni.

Tutti i nomi di società e prodotti sono marchi commerciali dei rispettivi proprietari. Tutti i diritti riservati.

Bluetooth® è un marchio registrato a livello mondiale di Bluetooth SIG, Inc.

4. Dotazione

- Internet Radio RF-IR-Mono1
- Alimentatore
- Telecomando con batterie
- Istruzioni

Istruzioni aggiornate

È possibile scaricare i manuali d'uso aggiornati al link www.conrad.com/downloads o con la scansione del codice QR visualizzato. Seguire le istruzioni sulla pagina web.



5. Caratteristiche e funzioni

- Funzione UPnP e DLNA
- Riproduzione Bluetooth®
- Ampio display a 3 righe con illuminazione del display
- Orologio integrato con funzione sveglia e due orari di sveglia, nonché timer di spegnimento
- Connessioni per amplificatori esterni/altoparlanti attivi e cuffie

6. Avvertenze per la sicurezza



Leggere attentamente le istruzioni ed osservare soprattutto le indicazioni di sicurezza. Se non si osservano le indicazioni di sicurezza e le informazioni sul corretto utilizzo presenti nel manuale d'uso, non ci assumiamo alcuna responsabilità per i danni a persone/cose risultanti. In tali casi, la garanzia decade.

a) Generalità

- Il prodotto non è un giocattolo e non è adatto ai bambini. I bambini possono non essere in grado di comprendere la pericolosità intrinseca all'uso di apparecchi elettrici.
- Questo dispositivo non è progettato per essere utilizzato da persone (inclusi bambini) con limitate capacità fisiche, sensoriali o mentali o con scarsa esperienza o conoscenza, a meno che non vengano sorvegliate da una persona responsabile della loro sicurezza o siano state ricevute istruzioni su come utilizzare il dispositivo.
- Non lasciare materiale da imballaggio incustodito. Potrebbe diventare un giocattolo pericoloso per i bambini.
- Proteggere il prodotto da temperature estreme, luce solare diretta, forti vibrazioni, alta umidità, bagnato, gas infiammabili, vapori e solventi.
- Non sottoporre il prodotto ad alcuna sollecitazione meccanica.
- Nel caso non sia più possibile l'uso sicuro, disattivare il prodotto ed evitare che possa essere utilizzato in modo non intenzionale. L'uso sicuro non è più garantito se il prodotto:
 - presenta danni visibili,
 - non funziona più correttamente,
 - è stato conservato per periodi prolungati in condizioni ambientali non idonee oppure
 - è stato sottoposto a sollecitazioni notevoli durante il trasporto.
- Prestare attenzione al prodotto. Urti, colpi o una caduta da un'altezza bassa possono danneggiare.
- Osservare le indicazioni di sicurezza supplementari nei singoli capitoli di questo manuale.
- Osservare anche le indicazioni di sicurezza e di funzionamento degli altri dispositivi a cui è collegato il prodotto.
- In caso di dubbi circa il funzionamento, la sicurezza o il collegamento del prodotto, contattare uno specialista.
- Far eseguire interventi di manutenzione, riparazione e regolazione solo da uno specialista/officina specializzata.
- In caso di domande che non trovano risposta in questo manuale d'uso, non esitate a contattare il nostro servizio clienti o altro specialista.
- Tutte le persone che utilizzano, installano, operano, impostano la modalità o effettuano la manutenzione a questi effetti luce devono seguire queste istruzioni.



b) Sicurezza elettrica

- L'alimentatore è di classe di protezione II. Come una fonte di tensione può essere utilizzata solo una corretta presa di alimentazione (100-240 V/CA 50/60 Hz) della rete elettrica pubblica.
- Per l'alimentazione dell'Internet Radio utilizzare solo l'alimentatore fornito.
- La presa di corrente deve essere in prossimità dell'apparecchio e facilmente accessibile.
- Non toccare l'alimentatore con le mani bagnate o umide. Vi è elevato rischio di scosse elettriche letali!
- Assicurarsi che il cavo di collegamento dell'alimentatore non sia schiacciato, piegato, danneggiato da spigoli vivi o sollecitato meccanicamente. Evitare un eccessivo stress termico dell'alimentatore da caldo o freddo estremo. Non modificare l'alimentatore. In caso contrario, l'alimentatore può essere danneggiato. Un alimentatore danneggiato può generare una scossa elettrica mortale.
- Se l'alimentatore dovesse mostrare danni, non toccarlo. Per prima cosa staccare la presa elettrica corrispondente (ad es. attraverso il rispettivo interruttore) e poi staccare con attenzione l'alimentatore dalla presa. Non utilizzare il prodotto in nessun caso con l'alimentatore danneggiato.
- Non sostituire mai un cavo di collegamento danneggiato dell'alimentatore. Se il cavo di collegamento è danneggiato, l'alimentatore è inutilizzabile e deve essere smaltito. Non sono permesse riparazioni.
- Non posizionare contenitori con liquidi, come ad es. bicchieri, secchi, vasi o piante, sul prodotto e sull'alimentatore o nelle sue immediate vicinanze. Liquidi potrebbero penetrare nell'alloggiamento e compromettere la sicurezza elettrica. Inoltre vi è elevato rischio di incendio e di scosse elettriche letali! In questo caso, togliere alimentazione alla presa corrispondente (ad es. staccare l'interruttore automatico di sicurezza o l'interruttore differenziale) e poi rimuovere l'alimentatore dalla presa. Il prodotto non può più essere utilizzato, portarlo a un centro assistenza specializzato.
- Non collocare fiamme libere, come candele accese al di sopra o accanto al dispositivo.
- Utilizzare il dispositivo solo in condizioni climatiche temperate, ma non in climi tropicali.

c) Batterie/Batterie ricaricabili



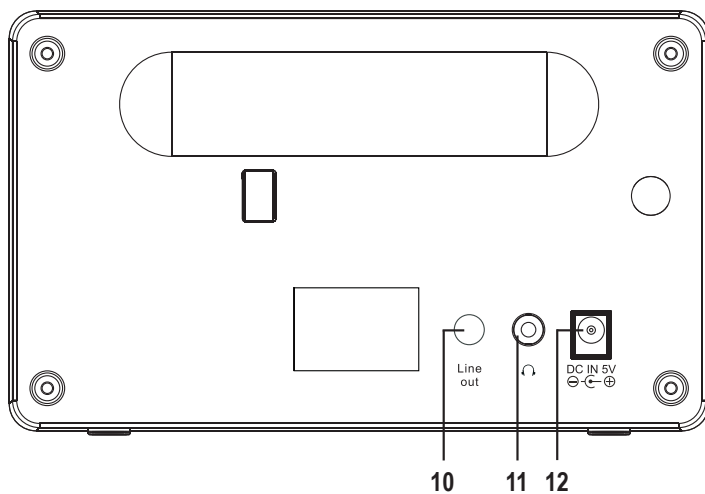
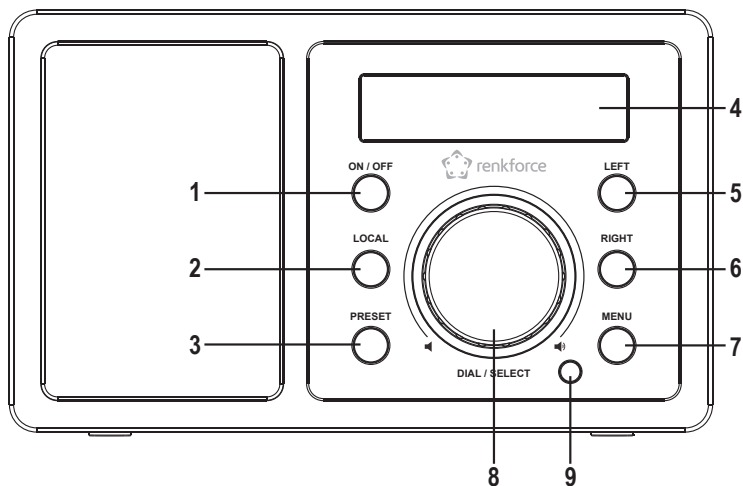

- Durante l'inserimento delle batterie/batterie ricaricabili nel telecomando osservare la corretta polarità.
- Se il telecomando non è utilizzato per molto tempo rimuovere le batterie/batterie ricaricabili al fine di evitare danni dovuti alle perdite dalle batterie. Nel caso in cui la pelle dovesse venire a contatto con batterie/batterie ricaricabili danneggiate o che presentano perdite, si possono verificare ustioni da acido. Per maneggiare le batterie/batterie ricaricabili danneggiate, indossare guanti di protezione.
- Tenere le batterie/batterie ricaricabili fuori dalla portata dei bambini. Non lasciare le batterie/batterie ricaricabili incustodite, in quanto potrebbero essere ingerite dai bambini o animali domestici.
- Tutte le batterie/batterie ricaricabili devono essere sostituite contemporaneamente. Mischiare batterie/batterie ricaricabili vecchie e nuove nel telecomando può portare a perdite dalle batterie/batterie ricaricabili e di danni al telecomando.
- Non smontare le batterie/batterie ricaricabili, non metterle in cortocircuito e non gettarle nel fuoco. Non tentare mai di ricaricare le batterie normali. Rischio di esplosione.

7. Parti e controlli



- 1 Tasto ON/OFF
- 2 Tasto LOCAL
- 3 Tasto PRESET
- 4 Display
- 5 Tasto LEFT
- 6 Tasto RIGHT

- 7 Tasto MENU
- 8 Manopola
- 9 Ricevitore a infrarossi
- 10 Connettore LINE OUT
- 11 Jack per cuffie
- 12 Connettore DC IN 5V

- 13 Tasto 
- 14 Tastiera a 10 tasti
- 15 Tasto 
- 16 Tasti freccia
- 17 Tasto 
- 18 Tasto 
- 19 Tasto MODE
- 20 Tasto 
- 21 Tasto 
- 22 Tasto 
- 23 Tasto LOCAL
- 24 Tasto 
- 25 Tasto 
- 26 Tasto OK
- 27 Tasto 
- 28 Tasto 
- 29 Tasto EQ
- 30 Tasto 
- 31 Tasto DIMMER
- 32 Tasto INFO

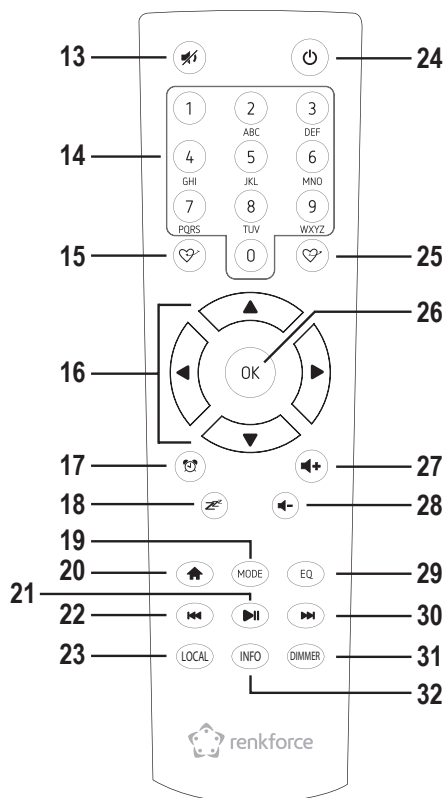

Inserimento di caratteri con la tastiera a 10 tasti

Tasto	Caratteri	Tasto	Caratteri
1	1, diversi caratteri speciali (vedi display)	6	6, M, N, O, m, n, o
2	2, A, B, C, a, b, c	7	7, P, Q, R, S, p, q, r, s
3	3, D, E, F, d, e, f	8	8, T, U, V, t, u, v
4	4, G, H, I, g, h, i	9	9, W, X, Y, Z, w, x, y, z
5	5, J, K, L, j, k, l	0	0, DEL

➔ Premendo i numeri 0, 1, 2 ecc., ad es. quando si inserisce una password, i numeri e le lettere (caratteri alfanumerici) appaiono come sopra elencati. Ogni volta che si preme il taso si fa avanzare una cifra o una lettera.

Se si preme ad esempio il tasto (5), per prima viene visualizzata la cifra "5". Se si preme nuovamente il tasto, viene visualizzata la lettera maiuscola "J", ecc. Per inserire il carattere successivo, premere il selettore rotativo (8) o il tasto OK (26) sul telecomando. Una volta inseriti tutti i caratteri, confermare l'inserimento tenendo premuto a lungo il selettore rotativo (8) o il tasto OK (26) sul telecomando.

8. Installazione

Quando si seleziona il sito di installazione, è necessario considerare le condizioni della camera, come ad es. la posizione della presa più vicina, ecc.

Quando si sceglie il sito di installazione assicurarsi di evitare che il dispositivo sia esposto a raggio solare, vibrazioni, polvere, calore, freddo e umidità. Nessun trasformatore o motore può essere posto in prossimità del dispositivo.



Eseguire fori o avvitare per fissare il dispositivo senza viti aggiuntive nell'alloggiamento. Ciò danneggerà il dispositivo.

Assicurare un montaggio stabile, in quanto la caduta dell'apparecchio potrebbe causare rischio di infortunio non insignificante.



Data la varietà di lacche e lucidanti usati per i mobili, non può essere escluso che i piedi dell'apparecchio, a causa di una reazione chimica, possano lasciare segni visibili sui mobili. Pertanto, il dispositivo non deve essere appoggiato sulla superficie dei mobili di valore senza un'opportuna protezione.

Posizionare il dispositivo su una superficie piana e uniforme in grado di sostenere il suo carico.

9. Collegamento

a) Collegamento elettrico



La presa, a cui è collegato l'alimentatore, deve essere in prossimità del dispositivo stesso ed essere facilmente accessibile, in modo che in caso di guasto possa essere scollegato rapidamente e facilmente dalla rete elettrica.

Assicurarsi che la tensione indicata sull'alimentatore corrisponda a quella della propria rete elettrica. Non tentare mai di utilizzare l'alimentatore con una tensione diversa.

Fare attenzione nel maneggiare alimentatori e connettori di alimentazione. La tensione di alimentazione può provocare scosse elettriche mortali.

Non lasciare il cavo in giro, ma gestirlo in modo corretto per evitare incidenti.

- Collegare la spina a bassa tensione dell'alimentatore al connettore DC IN 5V (12).
- Inserire l'alimentatore in una presa a muro.

b) Connessione di dispositivi aggiuntivi

Connessione di dispositivi esterni

- Se necessario, è possibile collegare un amplificatore o altoparlanti attivi al connettore LINE OUT (10). Collegare l'ingresso audio del dispositivo esterno al connettore LINE OUT (10).
- Se la spina del dispositivo esterno non si adatta, è possibile utilizzare un adattatore adatto.

→ Se è collegato un dispositivo esterno, il volume di questo dispositivo viene regolato tramite il relativo controllo del volume. È comunque possibile regolare il volume di riproduzione tramite l'altoparlante integrato della Internet Radio utilizzando il controllo del volume sulla Internet Radio.

Collegamento di una cuffia

- Se necessario, è possibile collegare le cuffie al jack delle cuffie (11).
- L'altoparlante si spegnerà automaticamente e la musica verrà riprodotta solo tramite le cuffie collegate.

c) Inserimento o sostituzione delle batterie del telecomando

Prima di poter utilizzare il telecomando, è necessario inserire le batterie. Procedere come segue:

- Aprire il coperchio del vano batteria sul lato posteriore del telecomando.
- Inserire due batterie AAA nel vano batteria. Prestare attenzione alla corretta polarità (più/+ e meno/-). Questa è indicata nel vano batteria.
- Chiudere nuovamente il coperchio del vano batteria.

→ Se la portata del telecomando diminuisce o non funziona, sostituire le batterie come descritto in precedenza.

10. Funzionamento

a) Prima configurazione

- Alla prima accensione del dispositivo, o se in precedenza è stato ripristinato alle impostazioni di fabbrica, dopo l'accensione compaiono sul display la schermata di selezione della lingua e i seguenti messaggi. Il processo di avvio richiede alcuni secondi.

Selezione della lingua

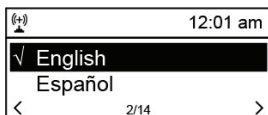

- Tramite il selettore rotativo (8) o i tasti a freccia corrispondenti (16) selezionare la lingua desiderata.
- Confermare la selezione premendo il selettore rotativo (8) o il tasto OK (26) del telecomando.

Configurazione della connessione WLAN

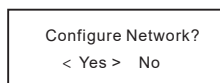
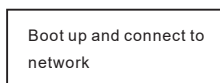

- Utilizzare i tasti LEFT (5) o RIGHT (6) o i tasti freccia corrispondenti (16) sul telecomando per selezionare "YES".
- Confermare la selezione premendo la manopola (8) o il tasto OK (26) sul telecomando.
- Nella schermata successiva, selezionare "Add/Remove AP" e confermare nuovamente come descritto in precedenza.

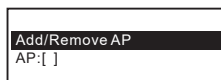

- Nella schermata successiva, selezionare "Add AP (Scan)" e confermare nuovamente come descritto in precedenza.

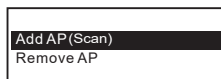

- La radio ora cerca tutti i router wireless disponibili nelle vicinanze e li elenca.
- Selezionare il router WLAN desiderato e confermare la voce.
- Inserire la chiave di rete del proprio router wireless. Utilizzare la tastiera a 10 tasti (14) sul telecomando o ruotare la manopola (8) per selezionare le cifre e i caratteri richiesti.
- Quando viene visualizzato il carattere desiderato, premere il selettore rotativo (8) o il tasto OK (26) del telecomando, per poter inserire il carattere successivo.
- Premere il tasto LEFT (5) o il tasto freccia corrispondente (16) sul telecomando per inserire il carattere successivo.

→ Quando si inserisce la password fare attenzione alle maiuscole/minuscole.

- Una volta inseriti tutti i caratteri, confermare la chiave di rete tenendo premuto a lungo il selettore rotativo (8) o il tasto OK (26) sul telecomando. La connessione viene stabilita e la radio passa al menu principale.
- Se la connessione ha esito positivo, viene visualizzato il seguente messaggio:

Association complete

- La parte in alto a sinistra del display (4) mostra la qualità della ricezione. Più barre appaiono, migliore è la connessione alla rete.

T...
11:10 AM

My Favourite

Internet Radio





b) Funzioni di base

Accensione/Spegnimento







- Per attivare o disattivare lo standby, premere il tasto ON/OFF (1) o il tasto  (24) sul telecomando.

→ In modalità standby, il display (4) mostra la data e l'ora.

Funzionamento generale

- Ruotare la manopola (8) per regolare il volume e selezionare le funzioni o modificare le impostazioni/i valori nel menu.
- Quando si preme la manopola (8) come si farebbe con un tasto normale, si conferma una selezione o un'impostazione.
- Con il telecomando è possibile modificare il volume con i tasti  (27) e  (28). Il tasto  (13) disattiva l'audio.
- La navigazione nel menu avviene tramite il telecomando con i tasti freccia (16).
- Il tasto LEFT (5) riporta indietro di un passo in molte funzioni o impostazioni.
- Il tasto RIGHT (6) fa avanzare di un passo in molte funzioni o impostazioni.
- Con il tasto MODE (19) possono essere commutate le diverse modalità di funzionamento. Ogni volta che si preme questo tasto, l'unità passerà alla modalità successiva.
- Il tasto MENU (7) o  (20) apre il menu principale della Internet Radio.

Funzione di ulteriori tasti



- Con il tasto PRESET (3) o i tasti  (15) o  (25) è possibile andare direttamente all'elenco dei preferiti per salvare le stazioni o selezionare le stazioni salvate.
- Il tasto  (17) apre direttamente le impostazioni della sveglia.
- Il tasto DIMMER (31) apre direttamente le impostazioni per la luminosità del display.
- In modalità standby, la luminosità del display può essere regolata manualmente ruotando la manopola (8).
- Il tasto LOCAL (2) o (23) richiama una selezione delle stazioni locali che consente di selezionare stazioni locali in base a diverse categorie.
- Il tasto  (18) apre direttamente l'impostazione per il timer di spegnimento.
- Il tasto EQ (29) apre direttamente l'impostazione per l'equalizzatore.
- Il tasto  (21) avvia o arresta la riproduzione delle stazioni Internet Radio.
- I tasti  (22) e  (30) selezionano la stazione successiva o precedente dall'elenco delle stazioni attualmente selezionate.
- Il tasto INFO (32) recupera informazioni sulla rete e sul sistema del dispositivo.

c) Funzionamento e panoramica del menu

→ Di seguito è riportata una panoramica di tutti i punti che è possibile selezionare nel menu. Descrive anche cosa è possibile impostare per un dato elemento del menu o quale funzione si trova dietro l'elemento corrispondente.

Si noti che i singoli punti di configurazione o la loro traduzione potrebbero cambiare a causa di aggiornamenti software.

- Richiamare il menu con il tasto MENU (7) o il tasto  (20) sul telecomando.
- Navigare con i tasti LEFT (5), Right (6) e la manopola (8) nel menu.
- Utilizzare il telecomando per navigare usando i tasti freccia (16) nel menu.
- Per selezionare una funzione o confermare una voce del menu, premere la manopola (8) o il tasto OK (26) sul telecomando.

Livello menu 1	Livello menu 2	Breve descrizione
La mia selezione		Selezione dell'elenco dei preferiti Possibile selezione diretta tramite il tasto PRESET (3) o  (25)
Internet Radio	Skytune	Ricerca di stazioni Internet Radio in base a vari criteri Possibile selezione diretta tramite il tasto MODE (19)
	Ricerca (Skytune)	Ricerca di stazioni Internet Radio dal nome della stazione
	Storia	Ricerca di stazioni Internet Radio dall'ultima stazione ascoltata (max 99)
Bluetooth		Attiva la funzione Bluetooth® per accoppiare/riprodurre dispositivi Bluetooth® Possibile selezione diretta tramite il tasto MODE (19)
Centro mediatico	UPnP	Accesso al proprio server multimediale Possibile selezione diretta tramite il tasto MODE (19)
	La mia lista di esecuzione	Accesso alla playlist del proprio server multimediale
	Azzerare la lista di esecuzione	Eliminare la playlist dal proprio server multimediale
Allarme		Impostazione della funzione sveglia Possibile selezione diretta tramite il tasto  (17)

Livello menu 1	Livello menu 2	Breve descrizione
Minuti per andare in modalita riposo		Attivazione/Impostazione del timer di spegnimento Possibile selezione diretta tramite il tasto  (18)
Configurazione	Rete	Impostazioni della propria rete WLAN
	Data e orario	Impostazione di ora/data
	Linguaggio	Impostazione lingua menu
	Impostazione Radio locali	Impostazioni per selezionare le stazioni locali che possono essere richiamate utilizzando il tasto LOCAL (2) o (23)
	Impostazione esecuzione	Impostazioni per la riproduzione dei brani
	Riprendi quando e' acceso	Impostazione se il dispositivo seleziona l'ultima modalita operativa utilizzata all'accensione o visualizza il menu
	Power-on options	Impostare se l'apparecchio va in modalita standby o ritorna al menu principale (home) dopo un reset dell'alimentazione o un'interruzione di corrente.
	Dimmer	Impostazioni per la luminosita del display Possibile selezione diretta tramite il tasto DIMMER (31)
	EQ	Recupero delle diverse preimpostazioni radio Possibile selezione diretta tramite il tasto EQ (29)
	Buffer Time	Impostazione della memoria buffer per la riproduzione ininterrotta
	Informazioni	Recupero delle informazioni sulla rete wireless e sul dispositivo Possibile selezione diretta tramite il tasto INFO (32)
	Aggiornamenti software	Aggiornamento del software
Rimetti l'impostazione predefinita	Ripristino del dispositivo alle impostazioni di fabbrica ATTENZIONE - Le impostazioni personali sono cancellate	

d) Modalità di funzionamento Internet Radio

Ricerca delle stazioni Internet Radio

- Premere il tasto MENU (7) o il tasto  (20) sul telecomando e selezionare con la manopola (8) o i tasti freccia (16) la voce del menu "INTERNET RADIO".
 - Premere la manopola (8) o il tasto OK (26) per confermare la scelta.
 - Selezionare la voce del menu "SKYTUNE" e premere la manopola (8) o il tasto OK (26) per confermare.
- La voce del menu "SKYTUNE" è raggiungibile anche direttamente premendo il tasto MODE (19).
- Per selezionare una stazione, aprire una delle seguenti voci del menu: Qui i trasmettitori sono secondo diversi criteri, ad es. Regione e genere ordinati.
 - Selezionare la stazione desiderata e premere la manopola (8) o il tasto OK (26) per recuperare la stazione.
- È anche possibile selezionare le stazioni locali direttamente con il tasto LOCAL (2) o (23) sul telecomando. Qui le stazioni locali sono riassunte in diverse categorie.
- In alternativa alla ricerca sopra descritta, è possibile ricercare le stazioni tramite la voce del menu "RICERCA (SKYTUNE)". Qui, la ricerca viene effettuata tramite il nome della stazione o parti del nome della stazione.
 - Un altro metodo per la ricerca delle stazioni è disponibile sotto la voce del menu "STORIA" Qui sono elencate le ultime 99 stazioni ascoltate.

Aggiungere stazioni all'elenco dei preferiti

- Impostare la stazione da aggiungere alla propria lista dei preferiti.
 - Premere il tasto PRESET (3) o il tasto  (15) fino a quando non appare una piccola freccia nell'angolo in alto a sinistra del display. La stazione è ora salvata nell'elenco dei preferiti.
- La stazione memorizzata verrà aggiunta all'elenco dei preferiti alla fine. È possibile memorizzare fino a 99 stazioni nell'elenco dei preferiti.

Selezionare la stazione dalla lista dei preferiti

- Premere il tasto PRESET (3) brevemente o il tasto  (25). Appare l'elenco dei preferiti.
 - Utilizzare la manopola (8) o i tasti freccia (16) per selezionare la stazione desiderata.
 - Premere la manopola (8) o il tasto OK (26) per recuperare la stazione.
- L'elenco dei preferiti può anche essere richiamato tramite la voce del menu "LA MIA LISTA DI ESECUZIONE".

Gestire la lista dei preferiti

- Contrassegnare la stazione da modificare nell'elenco dei preferiti.
- Premere il tasto RIGHT (6) o il tasto freccia corrispondente (16) sul telecomando.
- Il menu ora mostra ulteriori opzioni con cui la stazione può essere spostata o cancellata.

Gestione dell'elenco dei preferiti con un computer

È possibile anche gestire la propria lista dei preferiti dal proprio computer. Qui è possibile aggiungere, spostare o eliminare canali.



Il computer che gestisce l'amministrazione deve trovarsi sulla stessa rete della Internet Radio.

- Premere il tasto MENU (7) o il tasto  (20) sul telecomando e selezionare con la manopola (8) o i tasti freccia (16) la voce del menu "CONFIGURAZIONE" e confermare la scelta.
- Scegliere la voce del menu "INFORMAZIONI" e confermare la scelta.

➔ La voce del menu "INFORMAZIONI" è raggiungibile direttamente anche premendo il tasto INFO (32).

- Scegliere la voce del menu "INFORMAZIONE SULLA RETE " e confermare la scelta.
- Sotto la voce "IP" si trova l'indirizzo IP della Internet Radio.
- Inserire l'indirizzo IP nel browser Internet del proprio computer (Google Chrome o Internet Explorer).
- Viene visualizzata la panoramica dell'elenco dei preferiti salvati.

MY STATIONS

Channel Name		URL						
1.	DJ AAM Radio FM	*****	Edit	Delete	Top	Up	Down	Bottom
2.	Country Radio Switzerland	*****	Edit	Delete	Top	Up	Down	Bottom
3.	Bigbeat	*****	Edit	Delete	Top	Up	Down	Bottom
4.	24Radio Switzerland	*****	Edit	Delete	Top	Up	Down	Bottom
5.	AFN American Freedom	*****	Edit	Delete	Top	Up	Down	Bottom
6.	Energy Berlin	http://energyradio.de/bremen	Edit	Delete	Top	Up	Down	Bottom
7.	MP3 Pro	http://www.katrafm.com/katrafm_mp3pro.m3	Edit	Delete	Top	Up	Down	Bottom
8.	2	http://www.ultranet.biz/vegasandanski.m3u	Edit	Delete	Top	Up	Down	Bottom
9.	stream 2	http://lindowsradio.com:8600/listen.pls	Edit	Delete	Top	Up	Down	Bottom
10.	aac 128	http://eastlondonradio.com:8100/bighigh.aac	Edit	Delete	Top	Up	Down	Bottom
11.	Seoul Shoutcast	http://yp.shoutcast.com/sbin/tunein-station.	Edit	Delete	Top	Up	Down	Bottom

Add Channel	
Channel Name	URL
<input type="text"/>	<input type="text"/>
<input type="button" value="Submit"/> <input type="button" value="Reset"/>	

DELETE	cancella la rispettiva stazione dall'elenco
TOP	sposta la stazione in cima alla lista
UP	sposta la stazione in una posizione verso l'alto
DOWN	sposta la stazione in una posizione verso il basso
BOTTOM	sposta la stazione alla fine della lista
ADD CHANNEL	inserire qui il nome della stazione e l'URL associato (Indirizzo del flusso audio) per aggiungere una stazione all'elenco

e) Modalità di funzionamento Centro multimediale

Con l'ausilio del Centro multimediale è possibile riprodurre la musica che risiede su un dispositivo condiviso sulla propria rete.



Il dispositivo da cui deve essere effettuata la riproduzione deve essere nella stessa rete della Internet Radio e le cartelle corrispondenti devono essere accessibili.



Riproduzione

→ Il dispositivo supporta UPnP ed è compatibile con DLNA.

Ciò consente di ascoltare musica in streaming dalla propria rete. Tuttavia, ciò presuppone che la rete disponga di un dispositivo compatibile che funge da server. Questo può essere ad es. un hard disk di rete o anche un PC convenzionale con ad es. Windows® 8, che consente l'accesso a cartelle pubbliche o condivisione di file multimediali. Ulteriori informazioni sono disponibili nei testi di aiuto o nella documentazione corrispondente per il dispositivo.

- Premere il tasto MENU (7) o il tasto  (20) sul telecomando e selezionare con la manopola (8) o i tasti freccia (16) la voce del menu "CENTRO MEDIATICO".
- Premere la manopola (8) o il tasto OK (26) per confermare la scelta.
- Selezionare la voce del menu "UPnP" e premere la manopola (8) o il tasto OK (26) per confermare.

→ La voce del menu "UPnP" è raggiungibile direttamente anche premendo il tasto MODE (19).

- Il dispositivo cerca automaticamente i dispositivi compatibili sulla rete e li visualizza in un elenco.
- Selezionare il dispositivo desiderato e premere la manopola (8) o il tasto OK (26) per confermare.
- Ora viene visualizzato il menu del server. Le cartelle e i raggruppamenti visualizzati dipendono dal server. Navigare attraverso la struttura e avviare la riproduzione del brano desiderato premendo la manopola (8) o il tasto OK (26).
- Il brano selezionato verrà riprodotto.
- Premere a lungo i tasti LEFT (5) o RIGHT (6) per tornare indietro o andare avanti di un brano.
- La riproduzione può anche essere controllata con i tasti  (21),  (22) e  (30).
- Premere il tasto LEFT (5) per tornare alla panoramica e selezionare un'altro brano.

Aggiungere una traccia alla playlist

- Per aggiungere un brano attualmente in riproduzione o evidenziata alla propria playlist, premere e tenere premuta la manopola (8) finché appare una piccola freccia nell'angolo in alto a sinistra del display.
- Il brano è stato aggiunto alla playlist.

→ Il brano salvato verrà aggiunto alla tua playlist alla fine. È possibile salvare fino a 99 brani nella playlist. La playlist viene cancellata quando il dispositivo è spento.

Riprodurre brani dalla playlist

- La playlist può essere richiamata nel menu del Media Center alla voce "LA MIA LISTA DI ESECUZIONE".
- Dalla playlist, i brani possono essere riprodotti premendo la manopola (8) o il tasto OK (26).

Gestione della playlist

- Contrassegnare il brano da modificare nella playlist.
- Premere il tasto RIGHT (6) o il tasto freccia corrispondente (16) sul telecomando.
- Il menu ora mostra ulteriori opzioni con cui il brano può essere spostato o cancellato.

Cancellazione della playlist

- Per cancellare una playlist, selezionare la voce "AZZERARE LA LISTA DI ESECUZIONE" nel menu del Media Center e premere la manopola (8) o il tasto OK (26).
- Viene inviata una richiesta di conferma, che è necessario confermare per completare il processo di cancellazione.

————> La playlist viene cancellata automaticamente quando il dispositivo è spento.

f) Riproduzione Bluetooth®

Affinché sia possibile un trasferimento tra il dispositivo Bluetooth® e la Internet Radio, entrambi i dispositivi devono essere accoppiati. Questa procedura è chiamata "Pairing".

————> Se esiste già un accoppiamento con un dispositivo Bluetooth®, esso verrà automaticamente ripristinato non appena entrambi i dispositivi si troveranno nel raggio d'azione e il funzionamento Bluetooth® sarà selezionato sulla Internet Radio, cioè il "pairing" deve essere fatto solo una volta. Tuttavia, potrebbe essere necessario attivare questa funzione sul dispositivo Bluetooth®.

- Premere il tasto MENU (7) o il tasto  (20) sul telecomando e selezionare con la manopola (8) o i tasti freccia (16) la voce del menu "BLUETOOTH".

————> La voce del menu "BLUETOOTH" è raggiungibile direttamente anche premendo il tasto MODE (19).

- Premere la manopola (8) o il tasto OK (26) per confermare la scelta.
- Accendere il dispositivo Bluetooth® con cui accoppiare la Internet Radio e attivare qui la modalità Pairing (si veda il manuale del dispositivo corrispondente). Il dispositivo ricerca i dispositivi Bluetooth® nel campo di ricezione.
- Se viene rilevata la Internet Radio, il dispositivo Bluetooth® visualizza il suo nome (IR-MONO1-xxxx) (xxxx è un codice specifico per dispositivo che varia da dispositivo a dispositivo).
- Selezionare la Internet Radio sul dispositivo Bluetooth®.
- Avviare la riproduzione sul dispositivo Bluetooth®.
- La riproduzione avviene ora tramite la Internet Radio.

g) Funzione sveglia

Richiamare le impostazioni della sveglia

- Premere il tasto MENU (7) o il tasto  (20) sul telecomando e selezionare con la manopola (8) o i tasti freccia (16) la voce del menu "ALLARME" e confermare la scelta.

→ La voce del menu "ALLARME" è raggiungibile anche direttamente premendo il tasto  (17).

Impostazione della sveglia

Il dispositivo offre due orari di sveglia che è possibile impostare e utilizzare separatamente. La procedura di impostazione è identica per entrambi gli orari della sveglia.

- Ora selezionare la sveglia desiderata nel menu della sveglia e accenderla.
- Ora impostare l'ora della sveglia, il tono della sveglia, il giorno della sveglia e il volume della sveglia.

→ Quando ci si sveglia con Internet Radio, è necessario selezionare una stazione dai preferiti salvati.

- La sveglia è ora attiva e configurata. Ora è possibile uscire dal menu.
- Il display (4) mostra un simbolo corrispondente quando la funzione sveglia è attivata.

Spegnimento della sveglia

- Quando la sveglia suona, è possibile spegnerla premendo la manopola (8) o il tasto OK (26).
- La sveglia verrà disattivata fino al successivo orario della sveglia.
- Per disattivare completamente la sveglia, navigare nel menu delle sveglie e disattivare la sveglia attivata.
- Le impostazioni esistenti della sveglia rimangono così preservate.

h) Timer di spegnimento

Questa funzione consente di spegnere automaticamente il dispositivo dopo un determinato periodo di tempo, ad esempio, per addormentarsi con la musica.

- Premere il tasto MENU (7) o il tasto  (20) sul telecomando e selezionare con la manopola (8) o i tasti freccia (16) la voce del menu "MINUTI PER ANDARE IN MODALITA RIPOSO" e confermare la scelta.

→ La voce del menu "MINUTI PER ANDARE IN MODALITA RIPOSO" è raggiungibile anche direttamente premendo il tasto  (18).

- Se si attiva il timer di spegnimento (è necessario selezionare un tempo), la radio si spegne automaticamente dopo il tempo selezionato.
- È possibile selezionare i seguenti tempi: 15, 30, 45, 60, 90, 120, 150 o 180 minuti.

i) Impostazioni nel menu

Qui si troveranno spiegazioni più dettagliate delle singole voci presenti nel menu "CONFIGURAZIONE".

- Premere il tasto MENU (7) o il tasto  (20) sul telecomando e selezionare con la manopola (8) o i tasti freccia (16) la voce del menu "CONFIGURAZIONE" e confermare la scelta.

"RETE"

Qui è possibile aggiungere/rimuovere i punti di accesso (AP = Access Point) alla propria rete Wi-Fi e gestirli.

Aggiunta del punto di accesso

Procedere come descritto in "Funzionamento/Impostazione iniziale"

Rimozione del punto di accesso

Selezionare la voce del menu per rimuovere il punto di accesso e specificare il punto di accesso da eliminare.

Gestione dei punti di accesso

Qui è possibile richiamare o modificare le informazioni sul rispettivo punto di accesso.

→ Cambiare queste impostazioni solo se si verifica un problema e si sa quali impostazioni devono essere modificate.

Gestione dei canali Wi-Fi

Qui è possibile impostare il proprio paese per specificare i canali wireless WLAN specifici per il paese.

"DATA E ORARIO"

Qui sono disponibili le seguenti impostazioni:

- Scelta del fuso orario
- Formato di visualizzazione per l'indicazione dell'orario
- Formato di visualizzazione per l'indicazione della data
- Considerazione dell'ora legale e invernale
- Scelta tra l'impostazione dell'ora automatica tramite la rete o l'impostazione manuale dell'ora
- Impostazione del server dell'orario per l'impostazione dell'ora automatica

"LINGUAGGIO"

Impostazione della lingua del menu

"IMPOSTAZIONE RADIO LOCALI"

Qui sono disponibili le seguenti impostazioni:

- Scelta automatica del paese per l'impostazione delle stazioni locali (disponibile tramite il tasto LOCAL (2) o (23))
- Scelta manuale del paese per l'impostazione delle stazioni locali (disponibile tramite il tasto LOCAL (2) o (23))

"IMPOSTAZIONE ESECUZIONE"

Ecco le seguenti impostazioni per la riproduzione UPnP possibile:

- Impostazione della funzione di ripetizione durante la riproduzione di file musicali (vengono ripetuti tutti i brani o un brano)
- Ordine di riproduzione casuale durante la riproduzione di file musicali

"RIPRENDI QUANDO E' ACCESO"

Qui è possibile specificare se il dispositivo assume all'accensione l'ultimo stato operativo prima di spegnersi o si avvia con la visualizzazione del menu principale.

„POWER-ON-OPTIONS“

Qui sono possibili le seguenti impostazioni per la reazione dell'apparecchio dopo un ripristino della tensione o una caduta di tensione:

- Il dispositivo va in modalità standby
- L'apparecchio visualizza il menu principale (home page)

"DIMMER"

Qui è possibile regolare il comportamento del display e la luminosità del display.

—> Questa voce del menu può anche essere selezionata direttamente tramite il tasto DIMMER (31).

- La modalità determina se il display sarà oscurato o meno dopo un periodo di non utilizzo.
- L'impostazione della luminosità determina la luminosità del display per stati attenuati e non oscurati.

—> La luminosità del display in modalità standby può essere impostata manualmente ruotando la manopola (8).

"EQ"

Qui è possibile impostare i suoni preimpostati per diversi tipi di musica.

"BUFFER TIME"

Impostazione del tempo di buffer per la riproduzione della Internet Radio.

—> Durante la riproduzione di stazioni Internet Radio, i dati vengono memorizzati nella cache per evitare interruzioni per scarsa connessione dati o brevi interruzioni della connessione dati. Se la ricezione di Internet è scarsa, l'aumento del tempo di buffering può contribuire all'interruzione della riproduzione.

"INFORMAZIONI"

Qui è possibile ottenere informazioni sulla propria rete e sulla propria Internet Radio.

—> Questa voce del menu può anche essere selezionata direttamente tramite il tasto INFO (32).

"AGGIORNAMENTI SOFTWARE"

Qui è possibile cercare gli aggiornamenti del software in rete e installarli.

"RIMETTI L'IMPOSTAZIONE PREDEFINITA"

Qui è possibile ripristinare la Internet Radio alle impostazioni di fabbrica.

11. Manipolazione

- Non collegare mai immediatamente l'alimentatore alla presa elettrica, quando l'impianto audio viene spostato da un ambiente freddo a uno caldo. La condensa che si forma potrebbe danneggiare il dispositivo. Lasciare il dispositivo scollegato fino a quando non raggiunge la temperatura ambiente. Attendere che la condensa evapori.
- Non tirare mai il cavo di alimentazione dalla presa a muro, tirare sempre solo per le impugnature presenti sulla presa CA.
- In caso di non utilizzo prolungato rimuovere l'alimentatore dalla presa elettrica.
- In caso di temporale, per motivi di sicurezza rimuovere sempre l'alimentatore dalla presa di corrente.
- Per garantire un'adeguata ventilazione, il dispositivo e l'alimentatore non possono essere mai coperti. Inoltre, la circolazione dell'aria non deve essere ostacolata da oggetti quali riviste, tovaglie, tende ecc.
- La musica non deve essere ascoltata per lungo tempo a un volume eccessivo. Ciò potrebbe danneggiare l'udito. Ciò vale soprattutto quando si usano cuffie.

12. Risoluzione dei problemi

Si hanno problemi nella connessione della Internet Radio alla propria rete Wi-Fi.

- Controllare se un altro dispositivo, come un computer o un tablet possano accedere a Internet tramite Wi-Fi.
- Forse la portata della rete WLAN è stata superata. Provare a posizionare la Internet Radio più vicino al proprio router wireless.
- Verificare se il server DHCP è in esecuzione nel router o se è stato configurato correttamente l'indirizzo IP statico e tutte le impostazioni (subnet mask, gateway standard) in Internet Radio.
- Assicurarsi che il proprio firewall non stia bloccando le porte in uscita necessarie.
- Alcuni punti di accesso sono configurati in modo tale che non consentano nuove periferiche a meno che il loro indirizzo MAC non venga immesso nella pagina di configurazione nel punto di accesso. Fare riferimento al manuale del punto di accesso o del router.

L'indirizzo MAC si trova nel menu seguente:

"CONFIGURAZIONE" > "INFORMAZIONI" > "INFORMAZIONE SULLA RETE" > "WiFi MAC" o mediante il tasto INFO (32)

- Verificare di aver inserito la chiave WLAN corretta. Osservare le maiuscole/minuscole.

Si desidera utilizzare la funzionalità del Media Center, ma la radio non trova un dispositivo sulla rete.

- Controllare se la radio è connessa alla propria rete Wi-Fi. Inoltre, la radio e il server devono trovarsi nella stessa rete.
- Sul proprio server è attivo un firewall che potrebbe bloccare l'accesso alle cartelle pubbliche o condivise. Se necessario, consultare il manuale del firewall.

Si vedrà il computer da cui si vuole riprodurre la musica nell'elenco, ma non si troverà alcuna cartella.

- Se un firewall è in esecuzione sul computer o sul server, verificare che possa bloccare l'accesso alle cartelle. Per un test rapido, è possibile disabilitare brevemente il firewall.

Non è possibile condividere cartelle perché la funzione non è visualizzata.

- Attivare la funzione di condivisione file nel proprio sistema.

La Internet Radio è collegata alla rete, ma non riproduce stazioni radio speciali.

- Forse al momento, Internet Radio non trasmette. Ciò può essere anche dovuto ai diversi fusi orari.
- Forse ci sono troppi utenti che accedono contemporaneamente al server della stazione. Di conseguenza, potrebbe essere sovraccarico.
- Potrebbe anche essere che solo un certo numero di utenti può accedere al server e questo numero è attualmente raggiunto.
- Forse è possibile che la stazione non trasmetta più.
- Forse il link salvato della stazione Internet Radio non è aggiornato. I link sono aggiornati quotidianamente. Normalmente la stazione dovrebbe essere nuovamente disponibile uno o due giorni dopo.
- Può essere che la connessione Internet tra una stazione radio in un altro paese e la connessione sia temporaneamente o permanentemente lenta. Qui è possibile provare se riprodurre la stazione su un computer o un altro dispositivo.

La Internet Radio deve bufferizzare la stazione selezionata ancora e ancora e la riproduzione in questo modo vacilla.

- La stazione Internet Radio viene trasmessa tramite una connessione a banda larga. Se la larghezza di banda della propria connessione Internet è troppo bassa o viene utilizzata da un'altra applicazione, può causare interruzioni.
- Controllare la propria connessione Internet e provare la ricezione con un'altra stazione.
- Forse la ricezione sulla rete WLAN è debole o temporaneamente interrotta. Provare a posizionare la Internet Radio più vicino al proprio router wireless.
- Aumentare il tempo di buffer nel menu delle impostazioni.

→ Bufferizzare in questo caso significa che il dispositivo da riprodurre scarica prima una piccola parte del flusso da Internet e quindi avvia la riproduzione. Questo di solito garantisce che i dati audio possano essere riprodotti senza interruzioni.



Problemi non inclusi fra quelli descritti devono essere risolti esclusivamente da un tecnico specializzato.

13. Manutenzione e pulizia

Prima di pulire o riparare la Internet Radio, osservare le seguenti istruzioni di sicurezza:



L'apertura dei coperchi o la rimozione di componenti può esporre parti sotto tensione. Prima della manutenzione o di una riparazione, scollegare l'unità da tutte le fonti di alimentazione.

I condensatori all'interno del dispositivo possono essere ancora carichi, anche se questo è stato scollegato da tutte le fonti di alimentazione.

Ogni riparazione deve essere eseguita da un professionista che abbia familiarità con i pericoli e le normative pertinenti.



Non utilizzare agenti pulenti abrasivi, detergenti a base di alcol o altre soluzioni chimiche: queste potrebbero danneggiare l'alloggiamento o anche alterarne il funzionamento.

- Prima della pulizia scollegare il prodotto dall'alimentazione.
- Pulire il prodotto utilizzando un panno asciutto e morbido.

14. Smaltimento

a) Prodotto



Dispositivi elettronici sono materiali riciclabili e non possono essere smaltiti nei rifiuti domestici. Alla fine del suo ciclo di vita, smaltire il prodotto in conformità alle normative vigenti in materia.



Rimuovere event. le batterie inserite dal telecomando e smaltirle separatamente dal prodotto.

b) Smaltimento di batterie usate



In qualità di utente finale avete l'obbligo (Ordinanza batterie) di restituire tutte le batterie usate; lo smaltimento nei rifiuti domestici è vietato!

Batterie contaminate sono etichettate con questo simbolo indicante che lo smaltimento nei rifiuti domestici è proibito. Le designazioni per i metalli pesanti coinvolti sono: Cd = Cadmio, Hg = Mercurio, Pb = Piombo.

È possibile portare le batterie esaurite gratuitamente presso un centro di smaltimento autorizzato nella propria zona o qualsiasi altro negozio in cui sono vendute batterie! In questo modo si rispettano le disposizioni legali e si dà il proprio contributo alla protezione dell'ambiente.

15. Dati tecnici

Tensione di esercizio	100-240 V/CA 50/60 Hz (alimentatore) / 5 V/CC (Internet Radio)
Batterie telecomando.....	2x 1,5 V Microcelle (AAA)
Potenza in uscita	3 W
WLAN	IEEE802.11b/g/n
Protocollo di sicurezza.....	WEP/WPA/WPA2
Versione Bluetooth®.....	V4.2 BR/EDR
Portata Bluetooth®	ca. 10 m
Frequenza di trasmissione	2,4 GHz
Potenza di trasmissione Bluetooth®.....	0 dBm
Potenza di trasmissione WLAN	13-21 dBm
Formati audio supportati.....	MP3, AAC, AAC+, FLAC
Orari sveglia	2
Display.....	Matrice DOT (3 linee)
Collegamenti.....	Connettore RCA da 3,5 mm per LINE OUT e cuffie
Dimensioni.....	167 x 101 x 102 mm
Peso	467 g
Condizioni di impiego	da 0 fino +60 °C / 30-85 % umidità relativa
Condizioni di conservazione.....	da -20 fino +60 °C / 30-85 % umidità relativa

16. Dichiarazione di conformità

Conrad Electronic SE, Klaus-Conrad-Straße 1, D-92240 Hirschau, con la presente dichiara che questo prodotto è conforme alla direttiva 2014/53/UE.

➔ Il testo completo della dichiarazione di conformità è disponibile al seguente indirizzo Internet: www.conrad.com/downloads.

Scegliere una lingua selezionando una delle bandiere e inserire il numero d'ordine del prodotto nel campo di ricerca; è inoltre possibile scaricare la dichiarazione di conformità in formato PDF.

ⓘ Questa è una pubblicazione da Conrad Electronic SE, Klaus-Conrad-Str. 1, D-92240 Hirschau (www.conrad.com).

Tutti i diritti, compresa la traduzione sono riservati. È vietata la riproduzione di qualsivoglia genere, quali fotocopie, microfilm o memorizzazione in attrezzature per l'elaborazione elettronica dei dati, senza il permesso scritto dell'editore. È altresì vietata la riproduzione sommaria. La pubblicazione corrisponde allo stato tecnico al momento della stampa.

Copyright 2021 by Conrad Electronic SE.