



VOLTCRAFT[®]

① Istruzioni

Multimetro digitale VC251TRMS

N°.: 1647180

CE

	Pagina
1. Introduzione	3
2. Spiegazione dei simboli	4
3. Utilizzo conforme	5
4. Contenuto della confezione	6
5. Avvertenze per la sicurezza	6
6. Descrizione dei componenti	8
7. Descrizione del prodotto	9
8. Indicazioni e simboli sul display	10
9. Modalità di misurazione	12
a) Accensione e spegnimento del misuratore	12
b) Indicazione di avviso in caso di scelta errata della presa di misura	13
c) Misurazione della tensione alternata "V  "	13
d) Misurazione della tensione continua "V  "	14
e) Misurazione della tensione LoZ	14
f) Misure di corrente	15
g) Misura della resistenza	18
h) Test dei diodi	19
i) Prova di continuità	19
j) Test batteria	20
10. Funzioni aggiuntive	21
a) Funzione REL	21
b) Funzione di blocco HOLD	21
c) Funzione Auto Power Off	21
11. Pulizia e manutenzione	22
a) Generalità	22
b) Pulizia	22
c) Aprire il misuratore	23
d) Sostituzione del fusibile da 10 A	24
e) Inserimento e sostituzione della batteria	25
12. Smaltimento	26
a) Generalità	26
b) Smaltimento delle batterie usate	26
13. Risoluzione dei problemi	27
14. Dati tecnici	28

1. Introduzione

Gentile cliente,

con questo prodotto Voltcraft® ha scelto il meglio, per cui desideriamo ringraziarLa.

Ha acquistato un prodotto di qualità superiore di un marchio che si distingue nel campo delle tecnologie di misurazione, di ricarica e di rete grazie alla sua particolare competenza e all'innovazione continua.

Voltcraft® è l'ideale sia per l'hobbista esigente sia per l'utente professionale anche nei casi più difficili. Voltcraft® offre una tecnologia affidabile ad un eccezionale rapporto qualità prezzo.

Ne siamo certi: con Voltcraft® inizierà una lunga e proficua collaborazione.

Le auguriamo buon divertimento con il Suo nuovo prodotto Voltcraft®!

Per domande tecniche rivolgersi ai seguenti contatti:

Italia: Tel: 02 929811

 Fax: 02 89356429

 e-mail: assistentatecnica@conrad.it

 Lun - Ven: 9:00 - 18:00

2. Spiegazione dei simboli



Il simbolo con il fulmine in un triangolo è usato per segnalare un rischio per la salute, come per esempio le scosse elettriche.



Il simbolo con un punto esclamativo in un triangolo indica informazioni importanti in queste istruzioni per l'uso, che devono essere rispettate.



Il simbolo freccia si trova laddove vengono forniti consigli speciali e informazioni sul funzionamento.



Questo dispositivo ha conformità CE e soddisfa le direttive nazionali ed europee vigenti.



Classe di protezione 2 (isolamento doppio o rafforzato, isolamento di protezione)

CAT I Categoria di misura I per misure su apparecchiature elettriche ed elettroniche che non sono direttamente alimentate da tensione di rete (ad esempio, dispositivi alimentati a batteria, bassa tensione di sicurezza, tensioni di segnale e di controllo, ecc.)

CAT II Categoria di misura II per le misurazioni su dispositivi elettrici ed elettronici che funzionano a corrente direttamente dalla tensione di rete. Questa categoria comprende anche tutte le categorie inferiori (ad esempio CAT I per la misura delle tensioni di segnale e di controllo).

CAT III Categoria di misura III per le misure in impianti elettrici (per esempio quadri o sottodistribuzioni). Questa categoria comprende anche tutte le categorie inferiori (ad esempio, CAT II per la misura su elettrodomestici). La modalità di misurazione in CAT III è consentita solo con punte di misurazione con una lunghezza massima di 4 mm o con coperture sopra le punte.

CAT IV Categoria di misura IV per le misure alla fonte di impianti a bassa tensione (ad esempio distribuzione principale, punti di consegna domestica dei fornitori di energia, ecc) e all'aperto (ad esempio, lavori su cavi sotterranei, linee aeree, ecc.). Questa categoria comprende anche tutte le categorie inferiori. La modalità di misurazione in CAT IV è consentita solo con punte di misurazione con una lunghezza massima di 4 mm o con coperture sopra le punte.



Potenziale di terra

3. Utilizzo conforme

- Misurare e visualizzare i parametri elettrici nella categoria di misura CAT III fino a max. 600 V contro il potenziale di terra, in conformità a EN 61010-1, nonché tutte le categorie inferiori.
- Misurazione della tensione continua e alternata fino a max. 600 V
- Misure di corrente CA e CC fino a max. 10 A
- Misurazione della resistenza fino a 20 M Ω
- Test batterie per batterie da 1,5 e 9 V
- Prova di continuità (<10 Ω acustica)
- Test dei diodi

Le funzioni di misura vengono selezionate tramite il selettore. Con VC251 la scelta del campo di misura è manuale.

Nel campo di misura della tensione CA e della corrente CA vengono indicati i veri valori efficaci (True RMS) fino a una frequenza di 400 Hz. Ciò consente la misurazione esatta di grandezze sinusoidali e non sinusoidali (tensione/corrente).

In caso di valore negativo la polarità viene rappresentata automaticamente con il segno (-).

Una funzione a bassa impedenza (LoZ) consente la misura di tensione con resistenza interna ridotta. Ciò elimina tensioni fantasma che possono presentarsi in misurazioni ad alta resistenza. La misurazione con impedenza ridotta è consentita solo nei circuiti di misura fino a max. 250 V e per max. 3 s.

I due ingressi di misurazione della corrente sono protetti dal sovraccarico. La tensione nel circuito di misura della corrente non deve superare 600 V.

L'ingresso di misurazione da 10 A è dotato di un fusibile ad alte prestazioni in ceramica.

L'ingresso di misurazione mA/ μ A è dotato di fusibili PTC autoripristinanti. In caso di sovraccarico, il flusso di corrente viene limitato e il misuratore risulta protetto. In questo modo la noiosa sostituzione del fusibile è inutile in questa funzione di misura.

Il multimetro viene utilizzato con una comune batteria blocco da 9 V (tipo 6F22, NEDA 1604 o simile). Il funzionamento è consentito solo con il tipo di batteria specificato. Non utilizzare batterie ricaricabili a causa della capacità ridotta.

Lo spegnimento automatico spegne il dispositivo dopo circa 15 minuti se non è stato premuto alcun tasto sull'apparecchio. Ciò impedisce lo scaricamento precoce della batteria. È possibile disattivare questa funzione.

Sul lato posteriore del dispositivo si trova un supporto estraibile. In questo modo è possibile posizionare il misuratore in modo ottimale per una migliore leggibilità.

Il multimetro non deve essere utilizzato in stato aperto, con il vano batteria aperto o se manca il coperchio del vano batterie.

Non sono ammesse misure in zone a rischio di esplosione (Ex) o luoghi umidi o in condizioni ambientali avverse. Condizioni ambientali avverse sono: bagnato o elevata umidità, polvere e gas infiammabili, vapori o solventi così come temporali o condizioni temporalesche come forti campi elettrostatici, ecc.

Per la misurazione, utilizzare esclusivamente cavi e accessori di misura conformi alle specifiche del multimetro.

Il misuratore può essere utilizzato solo da persone che hanno familiarità con le norme necessarie per la misura e i possibili rischi. Si raccomanda l'uso di dispositivi di protezione individuale.

Qualsiasi uso diverso da quanto descritto in precedenza può arrecare danni al prodotto e comportare rischi come cortocircuiti, incendi, scosse elettriche e così via. Non è consentito alterare o disassemblare nessuna parte del prodotto!

Leggere attentamente le istruzioni d'uso e conservarle per consultazioni future.

Si prega di rispettare le istruzioni di sicurezza!

4. Contenuto della confezione

- Multimetro digitale
- 2 circuiti di misurazione di sicurezza con calotte protettive CAT III
- Batteria blocco da 9 V
- Istruzioni di sicurezza
- Istruzioni (su CD)

Istruzioni di funzionamento attuali

Scaricare le istruzioni aggiornate dal link www.conrad.com/downloads indicato di seguito o scansionare il codice QR riportato. Seguire tutte le istruzioni sul sito web.



5. Avvertenze per la sicurezza



Prima dell'utilizzo, leggere integralmente le presenti istruzioni, in quanto contenenti avvertenze importanti per un funzionamento corretto.

Eventuali danni causati dalla mancata osservanza di queste istruzioni comporteranno l'annullamento della garanzia! Il produttore non si assume responsabilità per eventuali danni!

Il produttore non si assume responsabilità per eventuali danni all'utente o lesioni personali causati da un uso improprio o dalla mancata osservanza delle relative informazioni di sicurezza. In tali casi l'assicurazione / la garanzia verrà annullata.

Questo dispositivo ha lasciato la fabbrica in perfette condizioni di sicurezza.

Per mantenere questa condizione e per garantire un funzionamento sicuro, l'utente deve seguire le istruzioni di sicurezza e le avvertenze contenute in questo manuale.

- Secondo le norme sulla sicurezza, l'alterazione e/o la modifica del dispositivo non sono consentite.
- Controllare che lo strumento funzioni correttamente con una fonte nota prima di utilizzarlo.
- Rivolgersi a un esperto in caso di dubbi relativi al funzionamento, alla sicurezza o alle modalità di collegamento del dispositivo.
- Misuratori e accessori non sono giocattoli e vanno tenuti fuori dalla portata dei bambini!
- Si prega di osservare le norme antinfortunistiche delle associazioni di categoria relative alle installazioni elettriche e all'uso di attrezzature negli impianti industriali.
- In scuole, centri di formazione, laboratori per il tempo libero e centri fai-da-te, per le persone con ridotte capacità fisiche e psichiche, l'uso dei misuratori deve essere monitorato da personale responsabile addestrato.
- Prima di ogni misurazione, assicurarsi che il misuratore si trovi nella funzione di misurazione corretta.



- In caso di utilizzo di punte di misurazione senza tappi di copertura le misurazioni tra il misuratore e il potenziale di terra non possono essere eseguite oltre la categoria di misurazione CAT II.
- In caso di misurazioni a partire dalla categoria di misurazione CAT III devono essere utilizzate punte di misurazione con tappi di copertura (lunghezza massima di 4 mm) per evitare cortocircuiti durante la misurazione. Sono comprese nella dotazione.
- Prima di cambiare la grandezza, le punte vanno rimosse dall'oggetto da misurare.
- La tensione tra i punti di connessione del misuratore e il potenziale di terra non deve superare 600 V CC/CA in CAT III.
- Prestare particolare attenzione quando si opera con tensioni > 33 V in tensione alternata (AC) o >70 V in tensione continua (DC)! Già a queste tensioni è possibile che si verifichi una scossa elettrica fatale se si viene a contatto con i collegamenti elettrici.
- Per evitare scosse elettriche, non entrare a contatto, anche indiretto, con i terminali/i punti di misura nel corso del processo. Durante la misura non stendere la mano oltre le marcature tangibili sulle punte di misurazione.
- Prima di ogni misurazione, verificare l'eventuale presenza di danni su strumento di misura e relativi cavi di misura. Evitare in qualsivoglia caso di eseguire misurazioni laddove l'isolamento di protezione sia danneggiato (strappato, usurato e così via). I cavi di misura forniti hanno un indicatore di usura. In caso di danneggiamento, è visibile un secondo strato isolante di colore diverso. L'accessorio di misura non deve essere più utilizzato e va sostituito.
- Non utilizzare il multimetro poco prima, durante o subito dopo un temporale (fulminazione! /picchi di energia!). Assicurarsi che mani, scarpe, abbigliamento, pavimento, interruttori e circuito ecc. siano assolutamente asciutti.
- Evitare l'uso in prossimità di:
 - forti campi magnetici o elettromagnetici
 - antenne trasmettenti o generatori HF.
- Il valore misurato può essere falsificato.
- Se si presume che non sia più possibile un funzionamento in completa sicurezza, mettere il dispositivo fuori servizio ed assicurarsi che non possa essere acceso involontariamente. Si può presumere che un funzionamento sicuro non sia più possibile se:
 - il dispositivo presenta danni visibili,
 - il dispositivo non funziona più e
 - dopo una conservazione prolungata in condizioni sfavorevoli o
 - dopo gravi sollecitazioni durante il trasporto.
- Non accendere mai il misuratore quando si passa da un ambiente freddo a uno caldo. La condensa che si forma potrebbe danneggiare il dispositivo. Prima di accendere, lasciare che il dispositivo raggiunga la temperatura ambiente.
- Non lasciare in giro il materiale di imballaggio in quanto potrebbe costituire un giocattolo pericoloso per i bambini.
- Osservare anche le istruzioni di sicurezza riportate nei singoli capitoli.

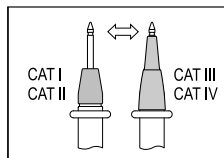

6. Descrizione dei componenti

- A Protezione in gomma trattata
- B Display
- C Tasto REL/HOLD
- D Selettore per la scelta della funzione di misurazione
- E Spinotto di misurazione mA μ A
- F Spinotto di misurazione 10 A
- G Spinotto di misurazione V Ω
(con misura continua "potenziale positivo")
- H Spinotto di misurazione COM
(potenziale di riferimento, "negativo")
- I Low Imp. Tasto 400 k Ω per la commutazione di impedenza
- J Zoccolo con copertura scorrevole per cinghie di fissaggio opzionali
- K Filettatura di raccordo cavalletto
- L Vite vano batterie
- M Supporto estraibile
- N Vano batterie
- O Copertura vano batterie e fusibili
- P Fusibile di corrente PTC autoripristinante
- Q Fusibile di corrente F1

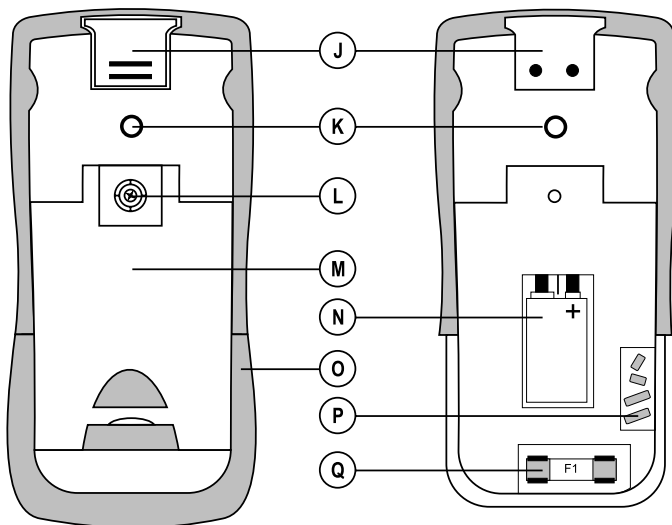
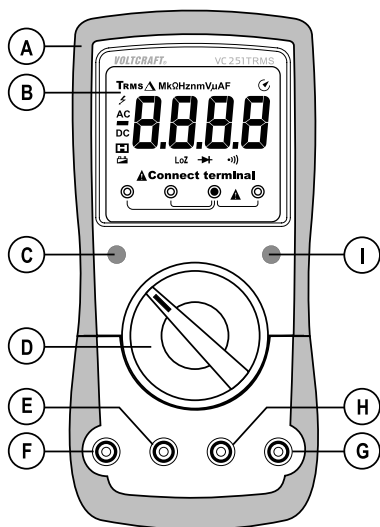

7. Descrizione del prodotto

I valori rilevati sono riportati sul display digitale del multimetro (denominato DMM nel seguito). La visualizzazione dei valori misurati del multimetro digitale comprende 2000 counts (count = valore di visualizzazione minimo). L'occupazione corretta degli spinotti è visualizzata sul display in base alla funzione di misurazione selezionata. In caso di occupazione errata viene emesso un segnale acustico di avviso e compare un'indicazione di avviso. Questo aumenta la sicurezza di funzionamento del misuratore per l'utente.

Inoltre, sul display vengono visualizzati gli spinotti di misurazione da occupare per ogni campo di misura.

Se il DMM non viene utilizzato per circa 15 minuti, il dispositivo si spegne automaticamente. Si risparmiano le batterie consentendo un periodo di funzionamento più lungo. Lo spegnimento automatico può essere disattivato manualmente.

Il misuratore può essere utilizzato sia dagli utenti amatoriali sia in ambito professionale fino alla categoria di misurazione CAT III 600 V.

Per una migliore leggibilità il DMM può essere posizionato in modo ottimale utilizzando il supporto posteriore.

Nel campo di misura della corrente mA/μA, non è più necessario sostituire un fusibile bruciato accidentalmente. Il fusibile PTC integrato limita il flusso di corrente in caso di sovraccarico e protegge il misuratore e il circuito di corrente. Il fusibile PTC si rimette a zero dopo uno scatto e una breve fase di raffreddamento. Il circuito di misurazione della corrente deve essere interrotto solo brevemente.

Il vano dei fusibili e delle batterie può essere aperto solo quando tutti i cavi di misura sono stati rimossi dal misuratore. Se il vano dei fusibili e delle batterie è aperto non è possibile inserire i cavi di misura negli spinotti di misurazione. Questo aumenta la sicurezza per l'utente.

Selettore (D)

Le singole funzioni di misura vengono selezionate tramite un selettore.

I campi di misura devono essere impostati manualmente. Iniziare sempre le misurazioni dal campo di misura più grande e passare a uno più piccolo in caso di necessità.

Il misuratore è spento quando l'interruttore è in posizione "OFF". Spegnerlo sempre il misuratore quando non viene utilizzato.

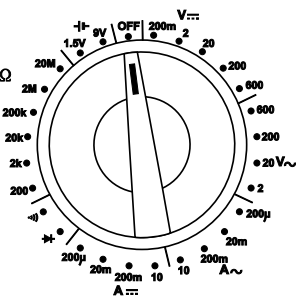



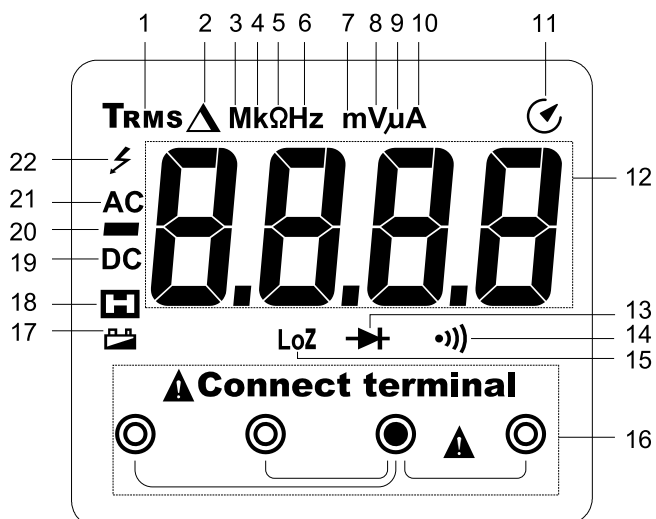

8. Indicazioni e simboli sul display

Sul dispositivo o sul display sono presenti i seguenti simboli e dettagli. Possono essere presenti altri simboli sul display (test del display), ma non hanno alcuna funzione.



- | | | | |
|----|--|----|--|
| 1 | Misurazione dei veri valori efficaci | 12 | Visualizzazione dei valori misurati |
| 2 | Simbolo delta per la misura del valore relativo (= misura del valore di riferimento) | 13 | Simbolo per il test dei diodi |
| 3 | Simbolo di mega (exp.6) | 14 | Simbolo del tester di continuità acustica |
| 4 | Simbolo di kilo (exp.3) | 15 | Simbolo per bassa impedenza |
| 5 | Ohm (unità di misura della resistenza elettrica) | 16 | Indicazione dell'occupazione corretta degli spinotti |
| 6 | Hertz (unità di misura della frequenza) | 17 | Messaggio di sostituzione delle batterie |
| 7 | Simbolo di Milli (exp.-3) | 18 | La funzione Hold è attiva |
| 8 | Volt (unità di misura della tensione elettrica) | 19 | Simbolo di corrente continua (—) |
| 9 | Simbolo di micro (exp.-6) | 20 | Indicazione della polarità per la direzione del flusso di corrente (polo negativo) |
| 10 | Ampere (unità di misura della corrente elettrica) | 21 | Simbolo di corrente alternata (~) |
| 11 | Spegnimento automatico attivato | 22 | Simbolo di avviso per tensione pericolosa |

REL	Tasto per la misura del valore relativo (=misura del valore di riferimento)
HOLD	Tasto per la determinazione del valore misurato attuale.
OL	Overload = indicatore di overflow; il campo di misura è stato superato
LEAd	Messaggio di avviso "Scelta dello spinotto di misura errata"
OFF	Posizione dell'interruttore "misuratore spento"
	Simbolo per il test dei diodi
	Simbolo del tester di continuità acustica
	Simbolo per il test batterie
	Simbolo per corrente alternata
	Simbolo per corrente continua
COM	Collegamento di misurazione potenziale di riferimento
mV	Funzione misurazione della misura di tensione, Milli-Volt (exp.-3)
V	Funzione misurazione della misura di tensione, Volt (unità di misura della tensione elettrica)
A	Funzione di misura della misura di corrente, Ampere (unità di misura della corrente elettrica)
mA	Funzione misurazione della misura di corrente, Milliampere (exp.-3)
μ A	Funzione misurazione della misura di corrente, Micro-Ampere (exp.-6)
Hz	Funzione misurazione della frequenza, Hertz (unità di misura della frequenza)
Ω	Funzione misurazione della resistenza, Ohm (unità di misura della resistenza elettrica)
True RMS	Misurazione veri valori efficaci

9. Modalità di misurazione



Non superare in alcun caso i valori massimi di ingresso consentiti. Evitare di toccare qualsivoglia circuito o componente dello stesso, dal momento che potrebbero essere soggetti a tensioni superiori a 33 V/CA rms o a 70 V/CC. Pericolo di morte!



La modalità di misurazione è possibile solo con il vano batterie e fusibili chiuso. Quando il vano è aperto tutti gli spinotti di misurazione sono protetti meccanicamente contro l'inserimento.

Prima di misurare, controllare i cavi di misura collegati per eventuali danni quali tagli, crepe o ammaccature. I cavi di misura difettosi non vanno più utilizzati! Pericolo di morte!

Durante la misura non stendere la mano oltre le marcature tangibili sulle punte di misurazione.

Al misuratore devono essere sempre collegati solo i due cavi di misura che sono necessari alla modalità di misura. Per motivi di sicurezza, rimuovere tutti i cavi non richiesti dalla modalità di misura.

Le misure su circuiti >33 V/CA e >70 V/CC possono essere eseguite solo da personale esperto e qualificato che abbia familiarità con le norme vigenti e i pericoli conseguenti.



Quando sul display viene visualizzato "OL" (overload = overflow) è stato superato il campo di misura.

Per ogni funzione di misurazione viene indicata la giusta configurazione delle prese di misura sul display. Tenere conto durante il collegamento dei cavi di misura sul misuratore.

a) Accensione e spegnimento del misuratore

Ruotare il selettore (D) nella funzione di misura corrispondente.

I campi di misura devono essere impostati manualmente. Iniziare sempre le misurazioni dal campo di misura più grande e passare a uno più piccolo in caso di necessità. Prima della commutazione rimuovere sempre i cavi di misura dall'oggetto di misurazione.

Per spegnere, ruotare il selettore su "OFF". Spegner sempre il misuratore quando non viene utilizzato.

Se possibile, collegare i cavi di misura per la conservazione alle prese di misura ad alta resistenza COM e V. Ciò evita un possibile funzionamento errato durante una misurazione successiva.



Prima di poter lavorare con il misuratore va inserita la batteria in dotazione. L'inserimento e la sostituzione della batteria sono descritti nella sezione "Pulizia e manutenzione".

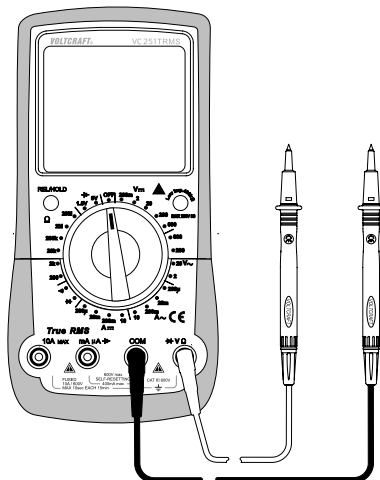

b) Indicazione di avviso in caso di scelta errata della presa di misura

DMM integra un sistema di monitoraggio delle prese di misura. In caso di errato cablaggio, pericoloso sia per l'utente sia per il DMM, il DMM emette un'indicazione di avviso acustica e ottica.

Quando i cavi di misura entrano nelle prese di misura e viene utilizzata un'altra funzione di misurazione (ad eccezione della misurazione della corrente), il DMM emette un messaggio di avviso insistente. Lo stesso accade quando l'ingresso di misurazione è stato invertito tra la presa da 10 A e la presa mA/μA.

Se l'allarme suona e viene visualizzato il messaggio "LEAd" (cavo di misura), controllare immediatamente se sono state invertite le prese di misura o la funzione di misurazione impostata.

Lo schizzo indica un esempio di assegnazione errata dei cavi di misura che richiede un'immediata correzione.

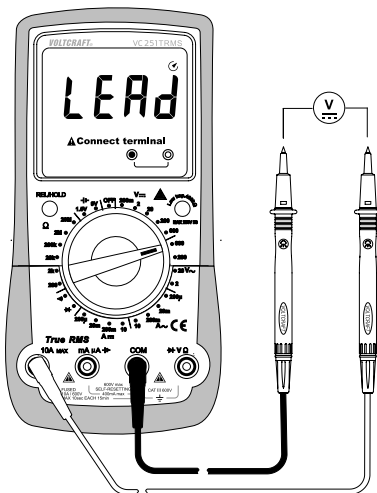

Vengono rilevati i seguenti errori di collegamento:

Funzione di misurazione	V/Ω/▶/•/•))	mA/μA/▶▶	10 A
Collegamento prese di misura	mA/μA/▶▶/10 A	10 A	mA/μA/▶▶



Quando viene visualizzato un messaggio di avviso interrompere immediatamente la misurazione e controllare che la funzione di misurazione e il collegamento siano corretti. Sul display vengono visualizzate le prese di misura da occupare per ogni campo di misura.

c) Misurazione della tensione alternata "V ~ "

Per misurare le tensioni alternate (CA), procedere come segue:

- Accendere il DMM e selezionare la funzione di misurazione "V ~ ". Sul display appare "AC" e l'unità "V".
- Inserire il cavo di misura rosso nella presa di misura V (G), il cavo di misura nero nella presa di misura COM (H).
- Collegare entrambi i puntali di misurazione parallelamente all'oggetto da misurare (generatore, interruttore ecc.).
- Il valore misurato è visualizzato sul display.
- Dopo la misurazione, rimuovere i cavi di misura dall'oggetto da misurare e spegnere il DMM.

→ La gamma di tensione "V/CA" ha una resistenza di ingresso di ≥ 10 MOhm. Di conseguenza, il circuito non è quasi caricato.

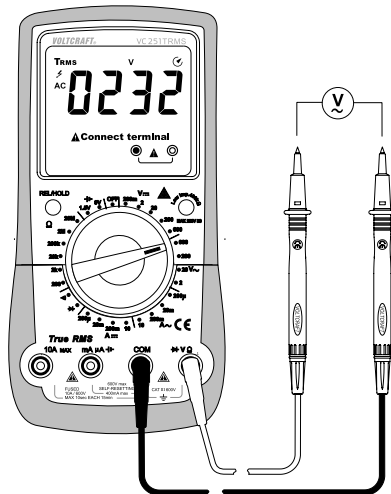

d) Misurazione della tensione continua "V==="

Per misurare la tensione continua (CC), procedere come segue:

- Accendere il DMM e selezionare la funzione di misurazione "V===". Sul display appare "DC" e l'unità "V".
- Inserire il cavo di misura rosso nella presa di misura V (G), il cavo di misura nero nella presa di misura COM (H).
- Ora collegare entrambi i puntali di misurazione all'oggetto da misurare (batteria, interruttore ecc.). La punta rossa corrisponde al polo positivo e quella nera al polo negativo.
- La polarità del valore misurato è visualizzata con il valore misurato.

→ Se un "-" appare per la tensione diretta davanti al valore misurato, la tensione misurata è negativa (o i cavi di misura sono stati mischiati).

La gamma di tensione "V CC/CA" ha una resistenza di ingresso di > 10 Mohm, il campo di misura "mV CC" ≤ 1000 MOhm.

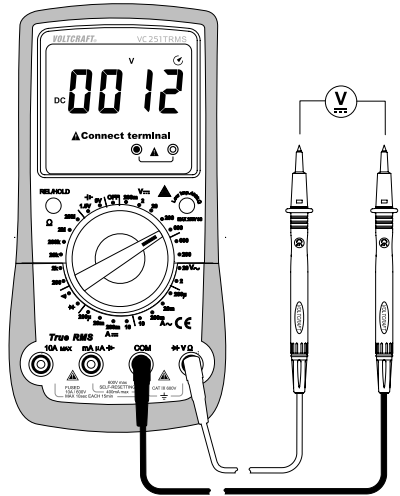

- Dopo la misurazione, rimuovere i cavi di misura dall'oggetto da misurare e spegnere il DMM.

e) Misurazione della tensione LoZ

La funzione di misurazione LoZ consente la misurazione di tensione continua e alternata con impedenza bassa (ca. 400 kΩ). La bassa resistenza interna del misuratore riduce gli errori di misurazione delle tensioni di dispersione o fantasma. Il circuito di misurazione viene comunque caricato più intensamente rispetto alla funzione di misurazione standard.

Per utilizzare la funzione di misurazione LoZ, premere il tasto "Low imp.400 kΩ" (I) durante la misurazione della tensione. L'impedenza di misurazione viene ridotta fino a quando il tasto resta premuto.

Sul display appare il simbolo "LoZ" (B15).



La funzione di misurazione LoZ può essere utilizzata solo fino a una tensione max. di 250 V. La durata della misurazione LoZ è al max. 3 s. Questa funzione non è disponibile nel campo di misura mV.

Dopo l'utilizzo della funzione LoZ è necessario un tempo di rigenerazione pari a 1 minuto.

f) Misure di corrente



Non superare in alcun caso i valori massimi di ingresso consentiti. Evitare di toccare qualsivoglia circuito o componente dello stesso, dal momento che potrebbero essere soggetti a tensioni superiori a 33 V/CA rms o a 70 V/CC. Pericolo di morte!

La tensione max. consentita nel circuito di misura non deve superare 600 V.

Le misurazioni >6 A possono essere eseguite solo per max. 10 secondi e solo a intervalli di 15 minuti.

Iniziare sempre la misurazione della corrente dal campo di misura maggiore e passare a uno più piccolo in caso di necessità. Prima di collegare il misuratore e prima di cambiare il campo di misura togliere sempre la corrente dal circuito. Tutti i campi di misura della corrente sono protetti da sovraccarico.

Non misurare correnti superiori a 10 A nel campo A e superiori a 200 mA nel campo mA/μA per non far scattare i fusibili.

L'ingresso di misurazione μA/mA ha un fusibile PTC autoripristinante che non richiede la sostituzione del fusibile in caso di sovraccarico.



Eeguire la misurazione della corrente nel campo di misura mA/μA il più velocemente possibile. Sono da evitare le misurazioni di durata. Grazie alla tecnologia PTC gli elementi di protezione nel circuito di misurazione si riscaldano con l'aumento dell'intensità di corrente e della durata della misurazione. In questo modo aumenta anche la resistenza interna e il flusso di corrente è limitato. Tenerlo presente quando si effettuano misurazioni in serie.

In caso di superamento del campo di misura viene emesso un allarme acustico e ottico.

Se il fusibile PTC è stato attivato (indicatore di misura in discesa costante, indicazione "OL" o allarme), interrompere la misurazione e spegnere il DMM (OFF). Attendere circa 5 minuti. Il fusibile autoripristinante si raffredda e poi è di nuovo operativo.

Per misurare le correnti alternate (A ~) procedere come segue.

- Accendere il DMM e selezionare la funzione di misurazione "A ~".
- Nella tabella sono indicate le diverse funzioni di misurazione e i possibili campi di misura. Selezionare il campo di misura e le relative prese di misura.

Funzione di misurazione	Campo di misura	Prese di misura
μA	<200 μA	COM + mA μA
mA	200 μA - 199 mA	COM + mA μA
A	200 mA – 10 A	COM + 10 A

- Collegare il cavo di misura rosso alla presa di misura mA μA o 10 A. Il cavo di misura nero deve essere inserito nella presa di misura COM.
- Collegare entrambi i puntali di misurazione all'oggetto da misurare uno dopo l'altro senza corrente (batteria, interruttore ecc.). Il rispettivo circuito di corrente deve essere staccato.
- Dopo aver effettuato il collegamento, rimuovere il circuito di corrente in funzione. Sul display viene visualizzato il valore misurato.
- Dopo la misurazione togliere nuovamente la tensione al circuito di corrente e rimuovere i cavi di misura dall'oggetto di misurazione. Spegnerne il DMM.

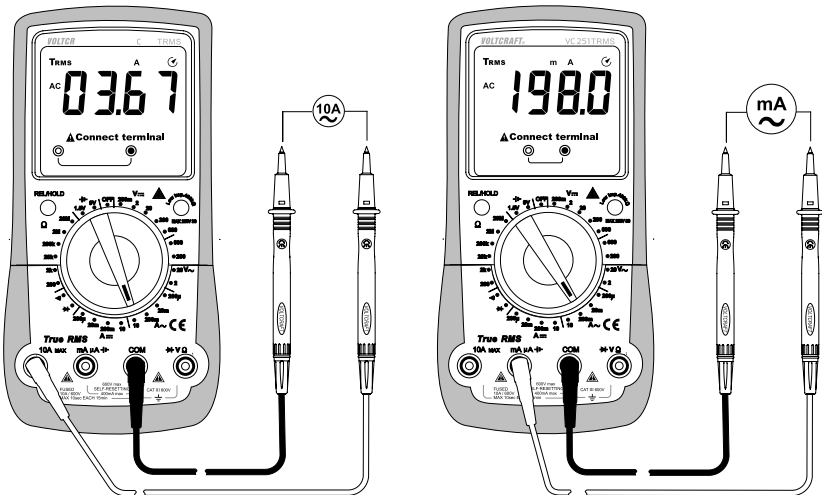

Per misurare le correnti continue (A=) procedere come segue:

- Accendere il DMM e selezionare la funzione di misurazione "A=".
- Nella tabella sono indicate le diverse funzioni di misurazione e i possibili campi di misura. Selezionare il campo di misura e le relative prese di misura.

Funzione di misurazione	Campo di misura	Prese di misura
μA	$<200 \mu\text{A}$	COM + mA μA
mA	200 μA - 199 mA	COM + mA μA
A	200 mA – 10 A	COM + 10 A

- Collegare il cavo di misura rosso alla presa di misura mA μA o 10 A. Il cavo di misura nero deve essere inserito nella presa di misura COM.
- Collegare entrambi i puntali di misurazione all'oggetto da misurare uno dopo l'altro senza corrente (batteria, interruttore ecc.). Il rispettivo circuito di corrente deve essere staccato.
- Dopo aver effettuato il collegamento, rimuovere il circuito di corrente in funzione. Sul display viene visualizzato il valore misurato.
- Dopo la misurazione togliere nuovamente la tensione al circuito di corrente e rimuovere i cavi di misura dall'oggetto di misurazione. Spegnerne il DMM.

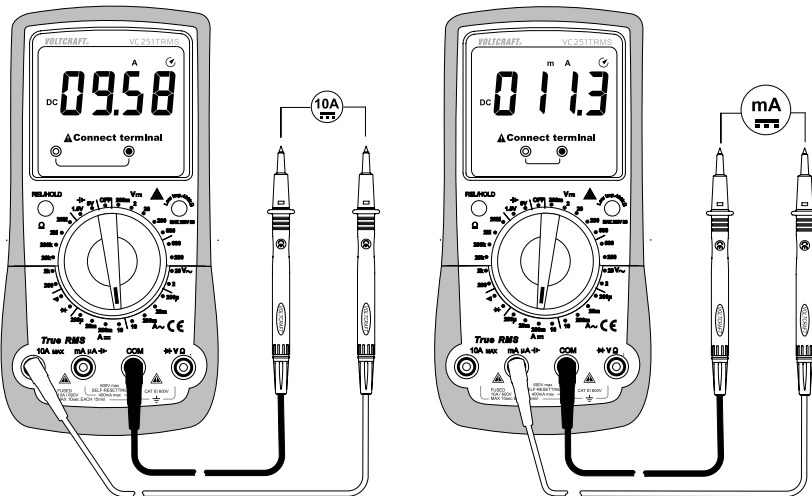

g) Misura della resistenza



Assicurarsi che tutte le parti del circuito da misurare, circuiti, componenti e altri oggetti da misurare siano assolutamente privi di tensione e scarichi.

Per misurare la resistenza, procedere come segue:

- Accendere il DMM e selezionare la funzione di misurazione " Ω ".
- Inserire il cavo di misura rosso nella presa di misura Ω (G) e il cavo nero nella presa COM (H).
- Verificare la continuità dei cavi di misura, collegando entrambi i puntali di misurazione. Poi si deve impostare un valore di resistenza di circa 0 - 0,5 Ω (resistenza interna dei cavi di misura).
- Con misurazioni a bassa resistenza <600 Ω tenere premuto per circa 1 secondo il tasto "REL" (C) con puntali di misurazione cortocircuitati, per evitare che la resistenza interna dei cavi di misura influenzi la misurazione della resistenza successiva. Il display indica 0 Ω .
- Collegare ora i due puntali all'oggetto di misurazione. Il valore misurato viene visualizzato a meno che l'oggetto da misurare non sia ad alta resistenza o interrotto. Attendere che il display si stabilizzi. Per resistenze > 1 M Ω possono servire diversi secondi.
- Quando sul display viene visualizzato "OL" (overload) è stato superato il campo di misura o il circuito di misura è interrotto.
- Dopo la misurazione, rimuovere i cavi di misura dall'oggetto da misurare e spegnere il DMM.

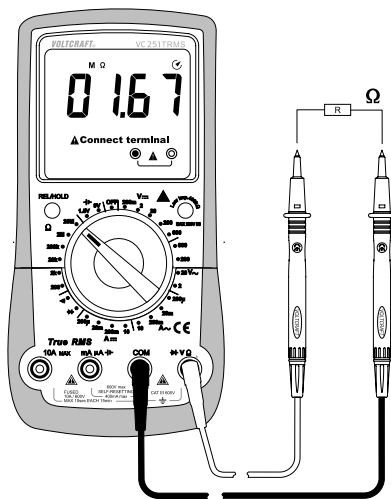

→ Se si effettua una misurazione della resistenza, assicurarsi che i punti di misurazione a cui si collegano i puntali di misurazione non presentino sporco, olio, lacca o simili. Tali circostanze possono influenzare il risultato della misura.

Il tasto "REL" funziona solo con un valore di misurazione visualizzato. Se viene visualizzato "OL", questa funzione non può essere attivata.

h) Test dei diodi



Assicurarsi che tutte le parti del circuito da misurare, circuiti, componenti e altri oggetti da misurare siano assolutamente privi di tensione e scarichi.

- Accendere il DMM e selezionare la funzione di misurazione \rightarrow .
- Collegare il cavo di misura rosso alla presa di misura Ω (G), il cavo di misura nero alla presa di misura COM (H).
- Verificare la continuità dei cavi di misura, collegando entrambi i puntali di misurazione. Poi si deve impostare un valore di circa 0.000 V.
- Collegare le due punte all'oggetto da misurare (diodo). Il cavo di misura rosso con l'anodo (+), il cavo di misura nero con il catodo (-).
- Sul display viene visualizzata la tensione diretta "UF" in volt (V). Se è visibile "OL", allora il diodo viene misurato in senso inverso (U_R) o è difettoso (interruzione). Eseguire per il controllo una misura a polarità opposta.
- Dopo la misurazione, rimuovere i cavi di misura dall'oggetto da misurare e spegnere il DMM.

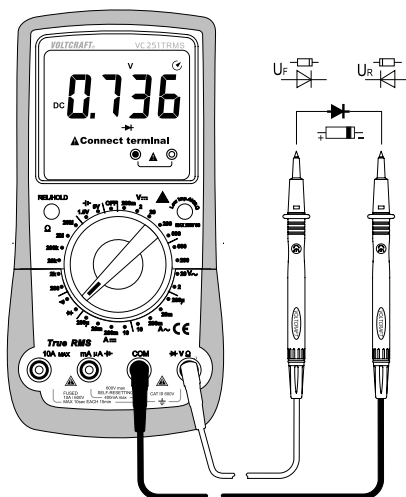

i) Prova di continuità



Assicurarsi che tutte le parti del circuito da misurare, circuiti, componenti e altri oggetti da misurare siano assolutamente privi di tensione e scarichi.

- Accendere il DMM e selezionare la funzione di misurazione \rightarrow .
- Inserire il cavo di misura rosso nella presa di misura Ω (G) e il cavo nero nella presa COM (H).
- Viene riconosciuto come continuità un valore di misura $<10 \Omega$ e viene emesso un segnale acustico. A partire da $>100 \Omega$ non viene emesso alcun segnale acustico. Il campo di misura arriva fino a 200 Ω .
- Quando sul display viene visualizzato "OL" (overload) è stato superato il campo di misura o il circuito di misura è interrotto.
- Dopo la misurazione, rimuovere i cavi di misura dall'oggetto da misurare e spegnere il DMM.

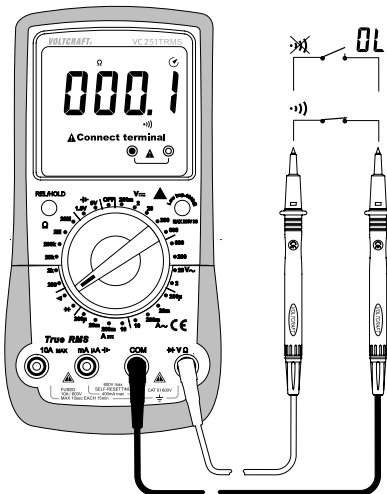

j) Test batteria

Il test della batteria serve per controllare rapidamente le batterie da 1,5 V e 9 V più comuni. Per un risultato obiettivo della misurazione le batterie vengono misurate a basso carico. Sul display viene visualizzata l'effettiva tensione ai morsetti sotto carico. La misurazione può essere effettuata anche con batterie ricaricabili. A tale scopo, selezionare il campo di misura più vicino alla batteria ricaricabile (ad es. campo di misura da 1,5 V per batteria ricaricabile da 1,2 V) ecc.

- Accendere il DMM e selezionare il campo di misurazione V
- Inserire il cavo di misura rosso nella presa di misura mA μA (E) e il cavo nero nella presa COM (H).
- Sul display appare l'unità "V".
- Collegare prima la punta rossa al polo positivo della batteria e la punta nera al polo negativo.
- La tensione dei morsetti della batteria è visualizzata sul display.
- Quando sul display viene visualizzato "OL" è stato superato il campo di misura.
- Dopo la misurazione, rimuovere i cavi di misura dall'oggetto da misurare e spegnere il DMM.

→ Con le batterie ricaricabili, a causa della minore tensione delle celle, anche il risultato di misurazione è più basso rispetto alle batterie normali.

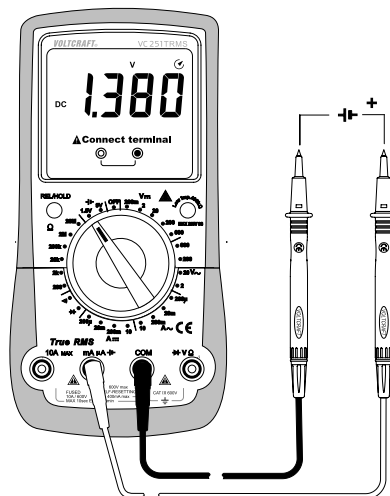

10. Funzioni aggiuntive

I tasti funzione (C) consentono di attivare diverse funzioni aggiuntive. A ogni pressione dei tasti viene emesso un segnale acustico di conferma.

a) Funzione REL

La funzione REL consente una misura di riferimento per evitare eventuali perdite di linea come ad es. nelle misure di resistenza. A tal fine, il valore corrente del display viene azzerato. È stato impostato un nuovo valore di riferimento.

Per attivare questa funzione, tenere premuto il tasto "REL" per circa 1 secondo. Sul display appare "Δ" e l'indicatore di misura viene impostato su zero.

Per disattivare questa funzione, selezionare la funzione di misurazione o tenere premuto nuovamente il tasto per circa 1 secondo.



La funzione REL non è attiva nelle seguenti funzioni di misurazione: Test della batteria, test dei diodi e prova di continuità.

Il tasto "REL" funziona solo con un valore di misurazione visualizzato. Se è visualizzato "OL", questa funzione non può essere attivata.

b) Funzione di blocco HOLD

La funzione Hold blocca la lettura attualmente visualizzata sul display per poterla leggere o verbalizzare con calma.



Durante la verifica dei conduttori in tensione assicurarsi che questa funzione sia disabilitata all'inizio della prova. Altrimenti verrà simulato un risultato di misurazione errato!

Per attivare la funzione di blocco premere brevemente il tasto "HOLD"; un segnale acustico conferma questa azione e sul display appare "H".

Per disattivare la funzione di blocco, premere nuovamente il tasto "HOLD" o cambiare la funzione di misurazione.

c) Funzione Auto Power Off

Il DMM si spegne automaticamente dopo circa 15 minuti se non viene attivato nessun tasto oppure se non viene usato il selettore. Questa funzione protegge e preserva la carica della batteria, prolungandone il tempo di funzionamento. La funzione attiva viene visualizzata sul display con il simbolo

Il DMM emette diversi segnali acustici circa 1 minuto prima dello spegnimento. Se durante questo periodo di tempo la funzione di spegnimento viene interrotta premendo il tasto REL/HOLD, dopo altri 15 minuti viene emesso il segnale di spegnimento successivo. L'interruzione viene segnalata con un segnale acustico lungo.

Per riaccendere il DMM dopo uno spegnimento automatico premere il selettore sulla posizione "OFF" o premere il tasto REL/HOLD.

Lo spegnimento automatico può essere disattivato manualmente.

Per disattivare la funzione di spegnimento automatico, procedere come segue:

Spegnere il misuratore (OFF). Tenere premuto il tasto "REL/HOLD" e accendere il DMM con il selettore.

Il simbolo non è più visibile. La funzione di spegnimento automatico resta inattiva fino a quando il misuratore viene spento con il selettore.

11. Pulizia e manutenzione

a) Generalità

Per garantire la precisione del multimetro per un periodo più lungo, questo va calibrato una volta all'anno.

Il misuratore è completamente esente da manutenzione, tranne per una pulizia occasionale e per la sostituzione della batteria e dei fusibili.

Per la sostituzione di batterie e fusibili, vedere in fondo.



Controllare la sicurezza tecnica del dispositivo e dei cavi di misura, per esempio, eventuali danni all'alloggiamento o ammaccature, ecc.

b) Pulizia

Prima di pulire il dispositivo, osservare le seguenti norme di sicurezza:



L'apertura di coperture o la rimozione di componenti, escluso laddove sia consentito farlo manualmente, potrebbero determinare l'esposizione di parti conduttrici sotto tensione.

Prima di pulire o riparare, i cavi collegati devono essere scollegati dal misuratore e da tutti gli oggetti da misurare. Spegner il DMM.

Per la pulizia non utilizzare detergenti abrasivi, benzina, alcol o simili. Viene così aggredita la superficie del misuratore. Inoltre, i vapori sono nocivi per la salute ed esplosivi. Per la pulizia non utilizzare utensili taglienti, cacciaviti, spazzole di metallo e così via.

Pulire il dispositivo, il display e i cavi di misura con un panno pulito, antistatico, leggermente umido e che non lasci pelucchi. Lasciare asciugare completamente l'intero dispositivo prima di usarlo per la prossima misurazione.

c) Aprire il misuratore

Per motivi di sicurezza la sostituzione di batterie e fusibili è possibile solo quando tutti i cavi sono stati staccati dal misuratore. Non è possibile aprire il vano dei fusibili e delle batterie (O) se i cavi di misura sono ancora inseriti.

Inoltre, all'apertura tutte le prese di misura si bloccano meccanicamente per impedire l'inserimento successivo di cavi di misura quando l'alloggiamento è aperto. Il blocco viene disattivato automaticamente quando il vano dei fusibili e delle batterie viene richiuso.

Il design dell'alloggiamento consente l'accesso alle batterie e ai fusibili solo con il vano dei fusibili e delle batterie aperto. L'alloggiamento non deve più essere aperto e smontato completamente come si fa di solito.

Queste misure aumentano la sicurezza e facilità d'uso per l'utente.

Per aprire procedere come descritto di seguito:

- Rimuovere i cavi di misura dal misuratore e spegnerlo.
- Svitare e togliere la vite del vano batterie situato sul lato posteriore (L).
- Con il supporto chiuso togliere dal misuratore il vano dei fusibili e delle batterie tirandolo verso l'alto.
- È ora possibile accedere al vano dei fusibili e delle batterie.
- Richiudere l'alloggiamento procedendo in ordine inverso e riavvitare il coperchio del vano batterie e fusibili.
- Il misuratore è nuovamente pronto per l'uso.

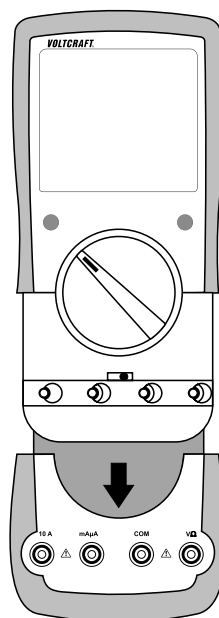

d) Sostituzione del fusibile da 10 A

Il campo di misura della corrente da 10 A è assicurato con un fusibile ad alte prestazioni in ceramica. Se non è più possibile effettuare misurazioni in questo campo, il fusibile deve essere sostituito.

Per la sostituzione procedere come descritto di seguito:

- Scollegare i cavi di misura collegati dal circuito e dal misuratore. Spegnerne il DMM.
- Aprire l'alloggiamento come descritto nel capitolo "Aprire il misuratore".
- Sostituire il fusibile difettoso con un fusibile nuovo dello stesso tipo e con uguale corrente nominale. Il fusibile F1 ha i seguenti valori:

Superlink in ceramica 6FF 12 A/1000 V

Dimensioni 32 mm x 6,4 mm

- Richiudere con cura l'alloggiamento.



L'utilizzo di fusibili riparati o il bypass del portafusibile non sono consentiti per motivi di sicurezza. Questo può portare a incendio o esplosioni dell'arco elettrico. Non utilizzare mai il misuratore quando è aperto.

L'ingresso di misurazione mA/ μ A è dotato di fusibile PTC autoripristinante ed esente da manutenzione. In questo ingresso di misurazione non è necessario sostituire il fusibile.

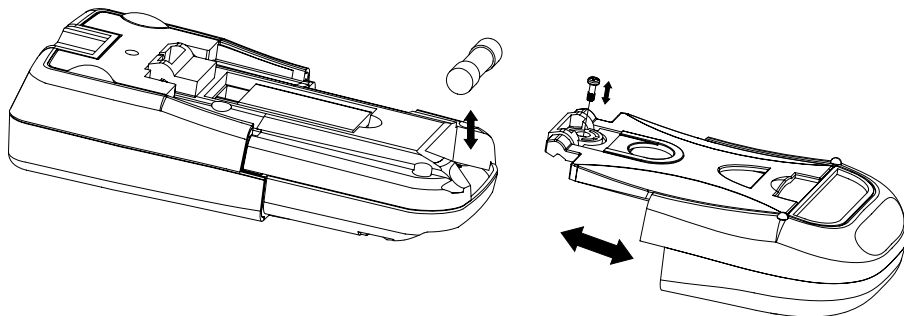

e) Inserimento e sostituzione della batteria

Per il funzionamento del misuratore occorre una batterie a blocco da 9 V (ad es. 1604A). Al primo utilizzo o se sul display appare il simbolo di sostituzione della batteria , va utilizzata una nuova batteria completamente carica.

Per inserire / sostituire, procedere come segue:

- Scollegare il misuratore e i cavi di misura collegati di tutti i circuiti di misurazione. Rimuovere tutti i cavi di misura dal misuratore. Spegnerne il DMM.
- Aprire l'alloggiamento come descritto nel capitolo "Aprire il misuratore".
- Sostituire la batteria esaurita con una nuova dello stesso tipo. Inserire la nuova batteria rispettando la corretta polarità nel vano batteria. Osservare le indicazioni della polarità nel vano batteria.
- Richiudere con cura l'alloggiamento.



Non utilizzare mai il misuratore quando è aperto. !PERICOLO DI MORTE!

Non lasciare le batterie esaurite nel misuratore, poiché anche quelle protette contro la fuoriuscita possono corrodere e rilasciare sostanze chimiche nocive per la salute o in grado di distruggere il dispositivo.

Non lasciare in giro le batterie. Queste potrebbero essere ingerite dai bambini o da animali domestici. In caso di ingestione consultare immediatamente un medico.

In caso di inutilizzo prolungato del dispositivo, rimuovere le batterie per evitare perdite.

Le batterie che presentano perdite o danni possono causare ustioni a contatto con la pelle. Usare, quindi, guanti protettivi adatti.

Assicurarsi che le batterie non siano messe in corto circuito. Non gettare le batterie nel fuoco.

Le batterie non devono essere ricaricate o smontate. Sussiste il rischio di esplosione.



Una batteria alcalina abbinabile è disponibile con il seguente numero d'ordine:

N°. 652509 (ordine 1x).

Utilizzare solo batterie alcaline, in quanto sono potenti e durevoli.

12. Smaltimento

a) Generalità



Il prodotto non va smaltito con i rifiuti domestici.

Smaltire il prodotto alla fine della sua vita utile in conformità alle disposizioni di legge vigenti; ad esempio, consegnarlo in un apposito punto di raccolta.



Rimuovere le batterie/batterie ricaricabili inserite e smaltirle separatamente dal prodotto.

b) Smaltimento delle batterie usate

Il consumatore finale ha l'obbligo legale (Normativa sulle batterie) di restituire tutte le batterie ricaricabili usate; è vietato smaltirle tra i rifiuti domestici.



Le batterie che contengono sostanze tossiche sono contrassegnate dal simbolo qui accanto, che ricorda il divieto di smaltire le stesse tra i rifiuti domestici.

Le designazioni per i metalli pesanti coinvolti sono: Cd = Cadmio, Hg = Mercurio, Pb = Piombo.

È possibile consegnare gratuitamente le batterie ricaricabili usate presso i punti di raccolta del Comune, le nostre filiali o ovunque vengano vendute batterie ricaricabili.

In questo modo si rispettano gli obblighi di legge contribuendo al contempo alla tutela ambientale.

13. Risoluzione dei problemi

Con il DMM Lei ha acquistato un prodotto allo stato attuale della tecnica e affidabile. Tuttavia, non si escludono problemi o guasti.

Pertanto, desideriamo descrivere qui come è possibile risolvere facilmente da soli possibili errori:



Rispettare le istruzioni di sicurezza!

Guasto	Possibile causa	Possibile rimedio
Il multimetro non funziona.	La batteria è esaurita?	Controllare lo stato. Sostituzione della batteria.
Nessuna variazione del valore misurato.	È attiva una funzione di misurazione errata (CA/CC)?	Controllare il display (CA/CC) e commutare eventualmente la funzione.
	Sono state utilizzate le prese di misura errate?	Controllare l'occupazione e il corretto posizionamento dei cavi di misura.
	La funzione Hold è attivata?	Disattivare la funzione Hold.
Impossibile misurare nel campo di misura da 10A	Il fusibile nel campo di misura da 10A è difettoso?	Controllare il fusibile F1 da 10 A.
Impossibile misurare nel campo di misura mA/ μ A	Il fusibile PTC è attivo e limita la corrente di misura.	Ridurre la corrente di misura o passare al campo di misura da 10 A.



Le riparazioni diverse da quelle sopra descritte vanno effettuate esclusivamente da uno specialista autorizzato. In caso di domande sulla gestione del misuratore, la nostra assistenza tecnica è a disposizione.

14. Dati tecnici

Visualizzazione.....	2000
Velocità di misura	circa 2-3 misurazioni/secondo
Processo di misurazione CA.....	True RMS, accoppiato CA
Lunghezza del cavo di misurazione	ognuno ca. 90 cm
Impedenza di misurazione.....	$\geq 10 \text{ M}\Omega/10 \text{ pF}$ (campo V)
Distanza prese di misura	19 mm (COM-V)
Indicazione sostituzione delle batterie.....	tensione della batteria $\leq 6 \text{ V}$
Indicazione "tensione pericolosa"	$\geq 30 \text{ V/CA-CC}$
Allarme "superamento campo"	$\geq 600 \text{ V/CA-CC}$, $\geq 10 \text{ A/CA-CC}$, $\geq 200 \text{ mA/CA-CC}$
Indicazione allarme "OL" (overflow).....	$\geq 610 \text{ V/CA-CC}$, $\geq 10,10 \text{ A/CA-CC}$ o indicatore di misura $>2200 \text{ count}$
Spegnimento automatico.....	circa 15 minuti, disattivabile manualmente
Assorbimento di corrente (auto spegnimento).....	$<30 \mu\text{A}$
Tensione di esercizio	batteria blocco da 9 V
Condizioni di lavoro	da 0 a $+40 \text{ }^\circ\text{C}$ ($<75 \%$ UR)
Altezza operativa	max. 2000 m sul livello del mare
Temperatura di conservazione	da $-10 \text{ }^\circ\text{C}$ a $+50 \text{ }^\circ\text{C}$
Peso	circa 382 g
Dimensioni (LxPxA).....	178 x 85 x 40 mm
Categoria di misurazione	CAT III 600 V
Grado di inquinamento	2
Sicurezza in conformità con	EN61010-1

Tolleranze di misura

Indicazione della precisione \pm (% della lettura + errore di visualizzazione nel conteggio (= numero dei punti più piccoli)). La precisione vale un anno ad una temperatura di $+23 \text{ }^\circ\text{C}$ ($\pm 5 \text{ }^\circ\text{C}$), con un'umidità relativa inferiore al 75%, senza condensa. Al di fuori di questo intervallo di temperatura si applica un coefficiente termico: $+0,1 \times$ (precisione specificata)/ $1 \text{ }^\circ\text{C}$.

La misurazione può essere compromessa se il dispositivo viene utilizzato all'interno di un'intensità di campo elettromagnetica ad alta frequenza.

Tensione continua V/CC

Intervallo	Risoluzione	Precisione
200,0 mV	0,1 mV	$\pm(0,9\% + 6)$
2,000 V	0,001 V	$\pm(0,9\% + 4)$
20,00 V	0,01 V	
200,0 V	0,1 V	
600 V	1 V	

Campo di misura specificato: 5 - 100% del campo di misura
Protezione contro il sovraccarico 600 V; Impedenza: 10 M Ω (mV: ≤ 1000 M Ω)
Se l'ingresso di misurazione è cortocircuitato è possibile un'indicazione di ≤ 10 count.

Tensione continua V/CC LoZ

Intervallo	Risoluzione	Precisione
2,000 V	0,001 V	$\pm(1,2\% + 5)$
20,00 V	0,01 V	
200,0 V	0,1 V	
600 V	1 V	

Campo di misura specificato: 5 - 100% del campo di misura
Protezione contro il sovraccarico 600 V; Impedenza: 400 k Ω (max. 250 V, 3s)
Se l'ingresso di misurazione è cortocircuitato è possibile un'indicazione di ≤ 10 count.
Dopo l'utilizzo della funzione LoZ è necessario un tempo di rigenerazione di 1 minuto

Tensione alternata V/CA

Intervallo	Risoluzione	Precisione
2,000 V	0,001 V	$\pm(1,0\% + 10)$
20,00 V	0,01 V	$\pm(1,3\% + 7)$
200,0 V	0,1 V	
600 V	1 V	

Campo di misura specificato: 5 - 100% del campo di misura
Gamma di frequenza 45 - 400 Hz; Protezione contro il sovraccarico 600 V; Impedenza: 10 M Ω
Se l'ingresso di misurazione è cortocircuitato è possibile un'indicazione di 10 count.

Valore di cresta TrueRMS (crest factor (CF)) ≤ 3 CF fino a 600 V
Valore di cresta TrueRMS per segnali non sinusoidali più tolleranza addizionale:
CF >1,0 - 2,0 + 3%
CF >2,0 - 2,5 + 5%
CF >2,5 - 3,0 + 7%

Tensione alternata V/CA LoZ

Intervallo	Risoluzione	Precisione
2,000 V	0,001 V	±(2,0% + 5)
20,00 V	0,01 V	
200,0 V	0,1 V	
600 V	1 V	

Campo di misura specificato: 5 - 100% del campo di misura
Gamma di frequenza 45 - 400 Hz; Protezione contro il sovraccarico 600 V; Impedenza: 10 MΩ (mV: ≤1000 MΩ)
Se l'ingresso di misurazione è cortocircuitato è possibile un'indicazione di 10 count.
Dopo l'utilizzo della funzione LoZ è necessario un tempo di rigenerazione di 1 minuto

Valore di cresta TrueRMS per segnali non sinusoidali più tolleranza addizionale:
Valore di cresta TrueRMS (crest factor (CF)) ≤3 CF fino a 600 V
CF >1,0 - 2,0 + 3%
CF >2,0 - 2,5 + 5%
CF >2,5 - 3,0 + 7%

Corrente continua A/CC

Intervallo	Risoluzione	Precisione
200,0 μA	0,1 μA	±(1,0% + 5)
20,00 mA	0,01 mA	
200,0 mA	0,1 mA	
10,00 A	0,01 A	±(1,6% + 7)

Protezione sovraccarico 600 V
Fusibili: μA/mA = fusibile PTC autoripristinante 2 da 160 mA
10 A = fusibile ad alte prestazioni in ceramica FF12AH1000V
≤6 A misurazione di durata, >6 A max. 10 s con pausa di misurazione da 15 minuti
Se l'ingresso di misurazione è aperto è possibile un'indicazione di 3 count.

Corrente alternata A/CA

Intervallo	Risoluzione	Precisione
200,0 μ A	0,1 μ A	$\pm(1,3\% + 7)$
20,00 mA	0,01 mA	
200,0 mA	0,1 mA	
10,00 A	0,01 A	$\pm(2,6\% + 7)$
Protezione sovraccarico 600 V Fusibili: μ A/mA = fusibile PTC autoripristinante 2 da 160 mA 10 A = fusibile ad alte prestazioni in ceramica FF12AH1000V ≤ 6 A misurazione di durata, >6 A max. 10 s con pausa di misurazione da 15 minuti Se l'ingresso di misurazione è aperto è possibile un'indicazione di 3 count.		
Valore di cresta TrueRMS (crest factor (CF)) ≤ 3 CF oltre il campo intero Valore di cresta TrueRMS per segnali non sinusoidali più tolleranza addizionale: CF $>1,0 - 2,0$ + 3% CF $>2,0 - 2,5$ + 5% CF $>2,5 - 3,0$ + 7%		

Resistenza

Intervallo	Risoluzione	Precisione
200,0 Ω^*	0,1 Ω	$\pm(1,3\% + 3)$
2,000 k Ω^*	0,001 k Ω	$\pm(1,0\% + 8)$
20,00 k Ω	0,01 k Ω	
200,0 k Ω	0,1 k Ω	
2,000 M Ω	0,001 M Ω	$\pm(1,6\% + 4)$
20,00 M Ω	0,01 M Ω	$\pm(3,0\% + 6)$
Protezione sovraccarico 600 V Tensione di misura: ca. 1,0 V, corrente di misura circa 0,7 mA *Precisione per campo di misura ≤ 200 Ω dopo aver tolto la resistenza del cavo di misura con la funzione REL		

Test batteria

Intervallo	Resistenza di carico	Risoluzione	Precisione
1,5 V	ca. 15 Ω	0,001 V	$\pm(5\% + 3)$
9 V	ca. 1 k Ω	0,01 V	
Protezione da sovraccarico 600 V, fusibile PTC autoripristinante			

Test dei diodi

Tensione di prova	Risoluzione
Ca. 3,0 V/CC	0,001 V
Protezione contro il sovraccarico: 600 V; Corrente di prova: 2 mA tip.	

Rilevatore di continuità. Tester di prova di continuità

Campo di misura	Risoluzione
200 Ω	0,1 Ω
$\leq 10 \Omega$ segnale continuo; $> 100 \Omega$ nessun segnale Protezione contro il sovraccarico: 600 V Tensione di prova circa 1 V Corrente di prova 0,7 mA	



Non superare in alcun caso i valori massimi di ingresso consentiti. Non toccare alcun circuito o parte del circuito, quando le tensioni sono superiori a 33 V/ACrms o 70 V/CC! Pericolo di morte!

ⓘ Questa è una pubblicazione da Conrad Electronic SE, Klaus-Conrad-Str. 1, D-92240 Hirschau (www.conrad.com).

Tutti i diritti, compresa la traduzione sono riservati. È vietata la riproduzione di qualsivoglia genere, quali fotocopie, microfilm o memorizzazione in attrezzature per l'elaborazione elettronica dei dati, senza il permesso scritto dell'editore. È altresì vietata la riproduzione sommaria. La pubblicazione corrisponde allo stato tecnico al momento della stampa.

Copyright 2018 by Conrad Electronic SE.