



TOOLCRAFT



Istruzioni per l'uso

Lente di ingrandimento da lavoro a mani libere

N. d'ordine 2126185

Uso previsto

Questo prodotto è stato progettato come strumento ausiliario per applicazioni come la saldatura di circuiti stampati, modelli di costruzione, macrofotografia, incisione, pulizia o valorizzazione di gioielli, raccolta di monete o francobolli, ricami e altro ancora. Il prodotto dispone di diverse lenti di ingrandimento, una "terza mano" e illuminazione a LED per facilitare il vostro lavoro.

Progettato per il solo uso interno. Non usare in ambienti esterni. Il contatto con l'umidità, ad esempio nei bagni, deve essere evitato in qualsiasi circostanza.

Per motivi di sicurezza e approvazione, l'alterazione e/o la modifica del prodotto non sono consentite. Qualsiasi uso diverso da quanto indicato potrebbe arrecare danni al prodotto. Inoltre, un uso improprio può provocare cortocircuiti, incendi, scosse elettriche o altri rischi. Leggere attentamente le istruzioni e conservarle in un luogo sicuro. In caso di cessione del prodotto a terzi, accludere assieme le presenti istruzioni operative.

Questo prodotto è conforme ai relativi requisiti nazionali ed europei. Tutti i nomi di aziende e le denominazioni di prodotti ivi contenuti sono marchi dei rispettivi proprietari. Tutti i diritti riservati.

Contenuto della confezione

- Lente di ingrandimento
- Cavo USB
- Lenti di ricambio (10x)
- Istruzioni per l'uso

Istruzioni per l'uso aggiornate

È possibile scaricare i manuali d'uso aggiornati dal link www.conrad.com/downloads o eseguendo la scansione del codice QR. Seguire le istruzioni sul sito web.



Spiegazione dei simboli



Il simbolo composto da un fulmine inscritto in un triangolo indica che sussiste un rischio per la salute, ad esempio a causa di una scossa elettrica.



Questo simbolo con il punto esclamativo inscritto in un triangolo è utilizzato per evidenziare informazioni importanti nelle presenti istruzioni per l'uso. Leggere sempre attentamente queste informazioni.



Il simbolo della freccia indica suggerimenti e informazioni importanti per il funzionamento.

Istruzioni per la sicurezza



Leggere attentamente le istruzioni per l'uso e osservare nello specifico le informazioni sulla sicurezza. In caso di mancato rispetto delle istruzioni per la sicurezza e delle informazioni sul corretto utilizzo contenute nel presente manuale, si declina qualsiasi responsabilità per eventuali danni a persone o cose. In questi casi, la garanzia decade.

a) Informazioni generali

- Il prodotto non è un giocattolo. Tenere fuori dalla portata di bambini e animali domestici.
- Non lasciare il materiale di imballaggio incustodito. Potrebbe diventare un giocattolo pericoloso per i bambini.
- Proteggere il prodotto da temperature estreme, luce diretta del sole, forti urti, umidità elevata, condensa e gas, vapori e solventi infiammabili.
- Non sottoporre il prodotto a sollecitazioni meccaniche.
- Se non è più possibile utilizzare il prodotto in modo sicuro, metterlo fuori servizio e proteggerlo da qualsiasi uso accidentale. Il corretto funzionamento non è più garantito se il prodotto:
 - è visibilmente danneggiato,
 - non funziona più correttamente,
 - è stato conservato per lunghi periodi in condizioni ambientali avverse o
 - è stato sottoposto a gravi sollecitazioni legate al trasporto.
- Si prega di maneggiare il prodotto con cautela. Sobbalzi, urti o cadute, anche da altezze ridotte, possono danneggiare il prodotto.
- Coprire sempre la lente di ingrandimento quando non è in uso, altrimenti sussiste il pericolo di incendio a causa dell'effetto ustorio della lente sotto la luce solare diretta.
- Non lasciare mai la lampada incustodita durante l'uso.
- Non esporre il prodotto a gocce o spruzzi d'acqua.

- Pericolo di incendio e ustioni! Non posizionare mai il prodotto in prossimità di materiali combustibili o facilmente infiammabili (es. tende, materiali decorativi, ecc.)! Il supporto per il saldatore (9), la base con vite di bloccaggio (12), e l'area intorno ad esso si surriscaldano quando viene utilizzato durante la saldatura.
- Non coprire mai la lampada quando è accesa.
- Non posizionare la lampada su superfici instabili. Se il prodotto cade, le persone potrebbero ferirsi.
- Consultare un esperto in caso di dubbi sul funzionamento, la sicurezza o la connessione dell'apparecchio.
- Tutti gli interventi di manutenzione, modifica o riparazione devono essere unicamente eseguiti da un tecnico o presso un centro di riparazione autorizzato.
- Non esitare a contattare il nostro personale di assistenza tecnica o altri tecnici in caso di domande che non trovano risposta in questo manuale.

b) Dispositivi collegati

- Osservare anche le istruzioni di sicurezza e di funzionamento di qualunque altro dispositivo collegato al prodotto.

c) Luce LED

- Attenzione, luce LED:
 - Non dirigere gli occhi verso la luce LED!
 - Non guardare il raggio direttamente o mediante strumenti ottici!

d) Batterie (ricaricabili)

- Durante l'inserimento della batteria (ricaricabili) è necessario rispettare la corretta polarità.
- Le batterie (ricaricabili) devono essere rimosse dal dispositivo se non vengono utilizzate per un lungo periodo di tempo, al fine di evitare danni dovuti ad eventuali perdite. Le batterie (ricaricabili) con perdite o danneggiate possono causare ustioni da acido a contatto con la pelle; si raccomanda pertanto di utilizzare guanti protettivi adatti per maneggiare le batterie (ricaricabili) corrotte.
- Tenere le batterie (ricaricabili) fuori dalla portata dei bambini. Non lasciare batterie (ricaricabili) incustodite, in quanto vi è il rischio che bambini o animali domestici le ingoino.
- Tutte le batterie (ricaricabili) devono essere sostituite contemporaneamente. L'uso di batterie (ricaricabili) vecchie o nuove nella telecamera può generare delle perdite dalle stesse batterie (ricaricabili) e può danneggiare la telecamera.
- Le batterie ricaricabili non devono essere smantellate, cortocircuitate o gettate nel fuoco. Non ricaricare una batteria non ricaricabile. C'è il rischio di esplosione!

Componenti principali

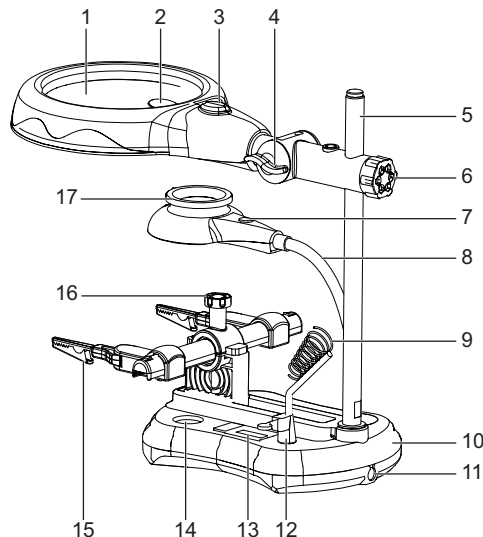

- | | | |
|---|--|---|
| 1 Lente di ingrandimento principale | 7 Interruttore di alimentazione | 13 Carta abrasiva |
| 2 Lente di ingrandimento secondaria | 8 Collo d'oca flessibile | 14 Vassoio portaoggetti |
| 3 Interruttore di alimentazione | 9 Supporto per saldatore | 15 Terza mano regolabile con due morsetti a coccodrillo |
| 4 Fissaggio angolare della lente di ingrandimento | 10 Base | 16 Fissaggio angolare della terza mano |
| 5 Asta di supporto | 11 Jack di ingresso da 5 V/CC | 17 Cilindri della lente di ingrandimento sostituibili |
| 6 Manopola di regolazione dell'altezza | 12 Base di supporto per saldatore con vite di bloccaggio | |

Guida introduttiva

- Posizionare la lente di ingrandimento su una superficie piana e solida.
- La lente di ingrandimento può funzionare sia tramite alimentazione esterna che a batteria.



Le batterie eventualmente inserite devono essere rimosse prima di collegare il jack di ingresso da 5 V/CC (11) ad una fonte di alimentazione esterna.

Prima di inserire eventuali batterie l'apparecchio deve essere scollegato dalla fonte di alimentazione esterna.

a) Funzionamento tramite alimentazione esterna

- Collegare un'estremità del cavo di alimentazione all'ingresso jack da 5 V/CC (11) e l'altra estremità alla porta USB del proprio computer o ad un adattatore di alimentazione (non incluso).

b) Inserimento delle batterie

La lente di ingrandimento può essere utilizzata con quattro batterie AA da 1,5 V (non incluse).

- Trovare il vano batterie sulla base (10) della lente di ingrandimento.
- Aprire il vano batterie e inserire quattro batterie AA da 1,5 V con la corretta polarità (+/-) come indicato. Successivamente chiudere il vano batterie.

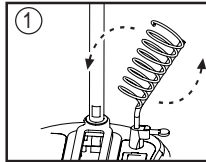

c) Supporto per saldatore

- Inserire il supporto per saldatore nell'apposita base (12), poi ruotare il supporto nella posizione desiderata. Successivamente serrare le vite di bloccaggio per bloccarlo in posizione. Vedere figura 1.

d) Carta abrasiva

- Sulla parte superiore della base è fissato un piccolo strato di carta abrasiva (13). La carta abrasiva è sostituibile rimuovendo la vite che fissa quest'ultima. Vedere figura 2.

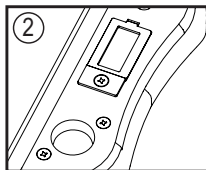

Funzionamento



Non posizionare la lente di ingrandimento sotto la luce solare diretta. Sussiste il pericolo di incendio a causa dell'effetto ustorio della lente.

a) Utilizzo della terza mano

La lente di ingrandimento dispone di una terza mano integrata (15) che consente di fissare oggetti sui morsetti a coccodrillo lasciando le mani libere di lavorare su altre cose.

È possibile regolare la posizione dei morsetti a coccodrillo.

- Figura 3: Regolare la distanza tra di essi.
- Figura 4: Regolare l'angolazione.
- Figura 5: Farli scorrere verso l'interno o l'esterno.

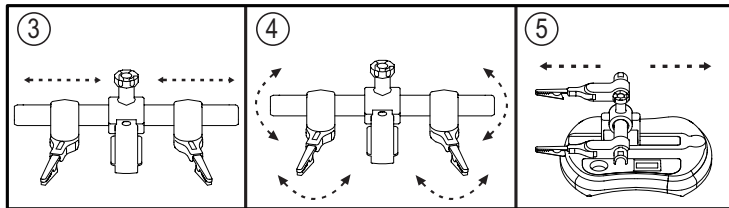

b) Utilizzo della lente di ingrandimento

È possibile regolare la posizione delle lenti di ingrandimento.

- Figura 6: Regolare l'altezza utilizzando la manopola di regolazione dell'altezza (6).
- Figura 7: Regolare l'angolo di visione.
- Figura 8: I due cilindri della lente sono intercambiabili. Per bloccare o aprire il cilindro della lente (17), ruotare leggermente il cilindro in senso orario o antiorario secondo le indicazioni "LOCK" e "OPEN" sul paralume.

→ Fare riferimento a "Dati tecnici" per ottenere informazioni sulle specifiche della lente.

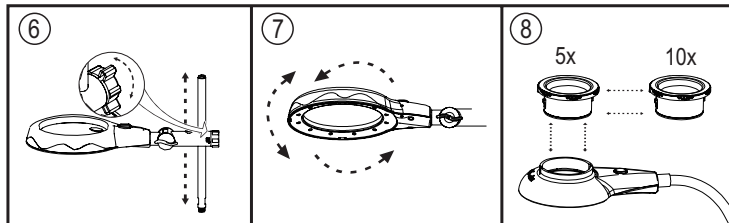

c) Illuminazione

Premere l'interruttore di alimentazione per passare da una luce soffusa a una intensa e per lo spegnimento.

- L'interruttore di alimentazione (3) controlla la luce a 12 LED.
- L'interruttore di alimentazione (7) controlla la luce a 6 LED.

Manutenzione e pulizia

- Scollegare il prodotto dalla rete prima di pulirlo.
- Non utilizzare detergenti aggressivi. Pulire il prodotto con un panno senza fibre.
- Non toccare mai la lente con le unghie o altri oggetti appuntiti.
- Rimuovere le particelle incoerenti con aria compressa pulita e spazzolare i residui rimanenti con un pennello morbido e fine.

Smaltimento

a) Prodotto



I dispositivi elettronici sono rifiuti riciclabili e non devono essere smaltiti assieme ai rifiuti domestici. Al termine del ciclo di vita, smaltire il prodotto in conformità alle relative disposizioni di legge.

Rimuovere eventuali batterie (ricaricabili) inserite e smaltirle separatamente dal prodotto.

b) Batterie





Gli utenti finali sono tenuti per legge (Ordinanza sulle batterie) a riconsegnare tutte le batterie usate (ricaricabili). È vietato smaltirle assieme ai rifiuti domestici.

Le batterie (ricaricabili) contaminate sono contrassegnate con questo simbolo, per indicare che è assolutamente vietato smaltirle con i rifiuti domestici. Le denominazioni principali per i metalli pesanti sono: Cd = cadmio, Hg = mercurio, Pb = piombo (nome indicato sulle batterie (ricaricabili), ad esempio sotto l'icona del cassetto a sinistra).

Le batterie (ricaricabili) usate possono essere restituite presso punti di raccolta locali, punti vendita della Società o presso un qualsiasi altro negozio di batterie (ricaricabili).

Si adempie così agli obblighi di legge e si contribuisce alla tutela dell'ambiente.

Dati tecnici

Tensione / corrente in ingresso..... 5 V/CC, 400 mA  
4 x batterie AA da 1,5 V AA (non incluse)

Consumo di energia 2,5 W

Lente..... Principale: 2,5x (Ø 108 mm)
Secondaria: 6x (Ø 21 mm)
Sostituibile: 5x (Ø 30 mm), 10x (Ø 30 mm)

Materiale della lente Acrilico

Vita utile dei LED 25000 ore

Temperatura di colore dei LED 6000 - 6400 K

Cavo di alimentazione..... Ø 5,5 mm (all'esterno), Ø 2,2 mm (all'interno) per USB tipo A

Condizioni di esercizio..... da -10 a +40 °C, 10 - 90% di umidità relativa

Condizioni di conservazione..... da -20 a +50 °C, 10 - 60% di umidità relativa

Dimensioni (L x A x P)..... 200 x 290 x 260 mm

Peso 750 g