



Codifica d'ordine

RMS-M-RC

Sensore radar

Caratteristiche

- Sensore di movimento a microonde con funzionalità di base
- Rilevamento affidabile di persone e veicoli
- Impostazione semplicissima del campo di rilevamento
- Facilmente programmabile
- Programmabile, anche con sistema di controllo a distanza separato

Certificazione

La serie di radar RMS garantisce un'apertura efficiente e flessibile delle porte o delle porte industriali. Le versioni RC offrono una regolazione a distanza dei parametri. La tecnologia di valutazione con microcontrollori ultramoderni garantisce una vasta gamma di dimensioni e l'impiego universale anche in condizioni difficili. Un microprocessore integrato con tecnologia a microonde da 24 GHz garantisce elevata affidabilità nelle condizioni più difficili. Il sensore offre inoltre due aree di rilevamento regolabili e diverse modalità operative, un'altezza di installazione fino a 4 m e funziona in un intervallo di temperatura compreso tra -20° C e +60 °C.

Dimensioni

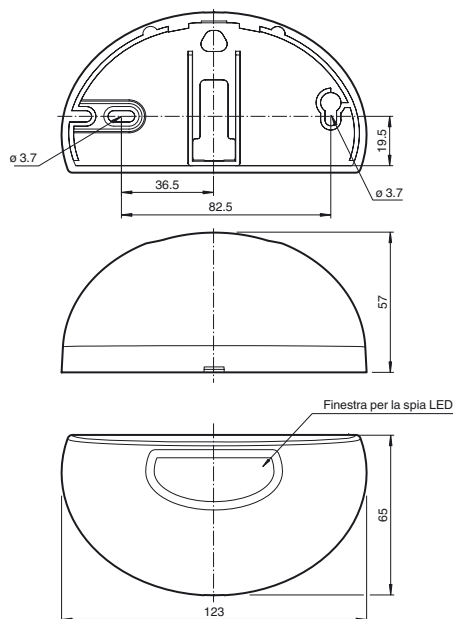

Allacciamento elettrico

Opzione:

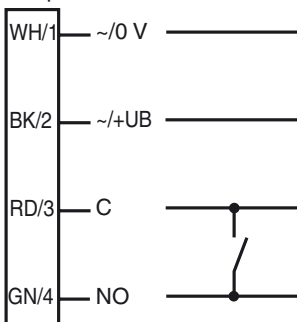

Indicatori/Elementi di comando

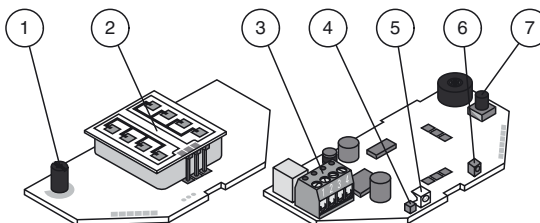

1	Potenzimetro
2	Antenna
3	Morsetto di connessione
4	Emittitore IR (solo versione RC)
5	LED (rosso/verde)
6	Ricevitore IR (solo versione RC)
7	Tasto di programmazione

Data di edizione: 2017-11-28 09:40 Data di stampare: 2017-11-28 19:45:54_ita.xml

Consultate "Note generali relative alle informazioni sui prodotti Pepperl+Fuchs".

Pepperl+Fuchs Group
www.pepperl-fuchs.com

USA: +1 330 486 0001
fa-info@us.pepperl-fuchs.com

Germania: +49 621 776-1111
fa-info@pepperl-fuchs.com

Singapore: +65 6779 9091
fa-info@sg.pepperl-fuchs.com

Dati tecnici

Dati generali

Campo di intervento	Versione larga 2000 x 4500 mm (PxL), con altezza di montaggio 2200 mm e angolo d'inclinazione 30° Versione stretta 4500 x 2000 mm (PxL), con altezza di montaggio 2200 mm e angolo d'inclinazione 30°
Principio del funzione	Modulo a microonde
Velocità di rivelamento	min. 0,1 m/s
Regolazione di angolo	0 ... 40° in 5° Passaggi
Frequenza di esercizio	24,15 ... 24,25 GHz Banda K
Modo operativo	Rilevatore radar di movimento
potenza di trasmissione (EIRP)	< 20 dBm

Parametri Functional Safety

MTTF _d	850 a
Durata dell'utilizzo (T _M)	20 a
Grado di copertura della diagnosi (DC)	0 %

Indicatori / Elementi di comando

Visualizzatore funzioni	LED rosso/verde
Elementi di comando	Potenziometro e tasto di programmazione per impostazione di: tipo di collegamento, tempo di diseccitazione, tempo di risposta, comportamento in caso di disturbo
Elementi di comando	Regolatore della sensibilità
Elementi di comando	Programmazione mediante telecomando con gestione a menu possibile (Accessori da ordinare a parte)

Dati elettrici

Tensione di esercizio	U _B	12 ... 36 V DC , 12 ... 24 V AC
Corrente in assenza di carico	I ₀	≤ 50 mA a 24 V CC
Consumo (di potenza)	P ₀	≤ 1 W

Uscita

Tipo di circuito	attiva/passiva	
Uscita del segnale	Relè	
Tensione di uscita	max. 48 V AC / 48 V DC	
Corrente di uscita	max. 0,5 A AC / 1 A DC	
Commutazione dell'alimentazione	max. 24 W / 60 VA	
Tempo caduta	t _{off}	0,2 ... 10 s Possibilità di impostazione dei valori (impostazione predefinita: 1 s)

Conformità alle direttive

Apparecchiature radio e terminali di telecomunicazione	
Direttiva 2014/53/EU	si Questo dispositivo può essere utilizzato in tutti i paesi della Comunità Europea. Non è consentito l'uso in America del Nord. Negli altri paesi devono essere osservate le disposizioni nazionali vigenti.

Condizioni ambientali

Temperatura di lavoro	-20 ... 60 °C (-4 ... 140 °F)
Temperatura di stoccaggio	-30 ... 70 °C (-22 ... 158 °F)
Umidità relativa dell'aria	max. 90 % senza condensa

Dati meccanici

Altezza dimontaggio	max. 4000 mm
Grado di protezione	IP54
Collegamento	Morsetti a vite a innesto 4 poli , Cavo di collegamento da 5 m presente nel materiale fornito
Materiale	
Custodia	ABS, antracite
Peso	120 g
Dimensioni	123 mm x 65 mm x 57 mm

Serie di corrispondenza

Serie	RMS
-------	-----

Principio di funzionamento

I sensori a microonde sono scanner a microonde che adottano il principio del radar Doppler. Il requisito più importante per il rilevamento a microonde è che l'oggetto da rilevare sia in movimento.

I sensori a microonde emettono microonde di una frequenza definita per rilevare persone e grandi oggetti in movimento a velocità comprese tra 100 mm/sec e 5 m/sec.

Le microonde emesse dall'emettitore vengono riflesse dal pavimento o da altre superfici e ritornano al ricevitore. Se non vi è alcun movimento nella zona monitorata, le frequenze emesse e riflesse sono identiche. Non viene rilevato nulla. Se, nella zona monitorata, sono presenti persone, animali od oggetti in movimento, la frequenza riflessa cambia e, pertanto, si attiva un rilevamento.

I sensori di movimento controllati da microprocessori e basati sulla più recente tecnologia a 24 GHz garantiscono un elevato grado di affidabilità anche nelle condizioni operative più difficili. Per questa area di applicazione, la frequenza di 24 GHz, nota come "banda K" è offerta da CETECOM in tutto il mondo.

Le applicazioni tipiche

- Sensore a impulso di apertura per porte automatiche e industriali
- Monitoraggio di aree di avvicinamento a porte automatiche e ascensori
- Sensore di movimento per persone e oggetti
- Sensore a impulsi per scale mobili
- Sensore a impulso di apertura per porte di accesso

Acquisizione di campo



Accessori

RMS Weather cap

Copertura para-intemperie per radar serie RMS, per installazione a soffitto e a parete

RMS Remote Control

Telecomando a infrarossi per le serie RMS e RAVE

RMS/RaDec Ceiling Kit wh

Kit di montaggio a soffitto per sensori radar nelle serie RMS e RaDec

Per altri accessori vedere il sito Internet www.pepperl-fuchs.com

Data di edizione: 2017-11-28 09:40 Data di stampare: 2017-11-28 19:45:54_ita.xml

Campo di rilevamento

Istruzioni di montaggio

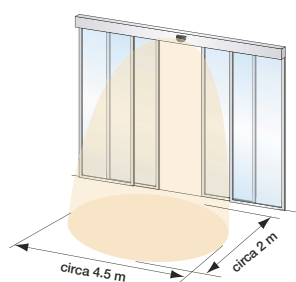

Altezza di montaggio 2200 mm / angolo campo di rilevamento 30°
Posizione dell'antenna:

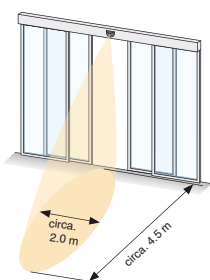
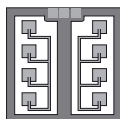

Altezza di montaggio 2200 mm / angolo campo di rilevamento 30°
Posizione dell'antenna:

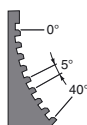
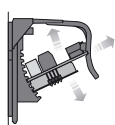
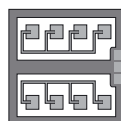

Il campo di rilevamento è orientabile in 5 passi da 0° a 40°. La scheda può anche essere inserita di traverso.

Impostazioni della sensibilità

Con il potenziometro di sensibilità è possibile modificare l'ampiezza del campo di rilevamento.

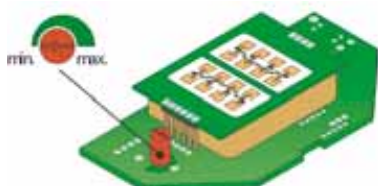

Indicatore di funzionamento

- | | |
|------------------------------|---|
| LED verde | Pronto per entrare in esercizio |
| LED rosso | Relè attivo |
| LED verde lampeggiante | Comando ricevuto |
| LED rosso lampeggiante | Errore |
| LED verde/rosso lampeggiante | Inizializzazione
(per circa 10 sec. dopo l'accensione) |

Data di edizione: 2017-11-28 09:40 Data di stampare: 2017-11-28 19:4554_ita.xml

Consultate "Note generali relative alle informazioni sui prodotti Pepperl+Fuchs".