



Codifica d'ordine

TopScan-S-T0V1-MS/L900

L'interruttore fotoelettrico attivo ad infrarossi

Lunghezza profilato 750 mm

Caratteristiche

- Sensore di presenza co-trasporto per porte girevoli
- Configurabile per le più svariate larghezze di ante
- Cat. 2 certificata a norma DIN 18650/EN 16005
- Costruzione modulare con moduli master/slave
- Funzionamento sicuro anche su terreni difficili
- Possibilità di regolare individualmente ogni fascio
- Facile regolazione del trasmettitore per Lato Incernierato/Lato opposto alle Cerniere
- Versione a due fasci

Certificazione

Il TopScan-S è una fotocellula di presenza per le porte girevoli automatiche che funziona in base al principio degli infrarossi attivi nella valutazione dello sfondo e può essere installata per uso mobile, oltre all'uso statico. La struttura modulare formata da moduli master/slave rende i sistemi configurabili per diverse larghezze della porta fino a 1400 mm. È possibile utilizzare fino a 7 fasci regolabili singolarmente in un unico dispositivo. Questo assicura il rilevamento dell'oggetto su tutta la larghezza della porta. Le fotocellule sono certificate in base agli attuali standard DIN 18650/EN 16005 e, con un'unità di controllo adatta e sicura, soddisfano tutti i requisiti per i dispositivi di protezione ottica ed elettronica attiva (AOPD) testabili nella Categoria 2.

Dimensioni

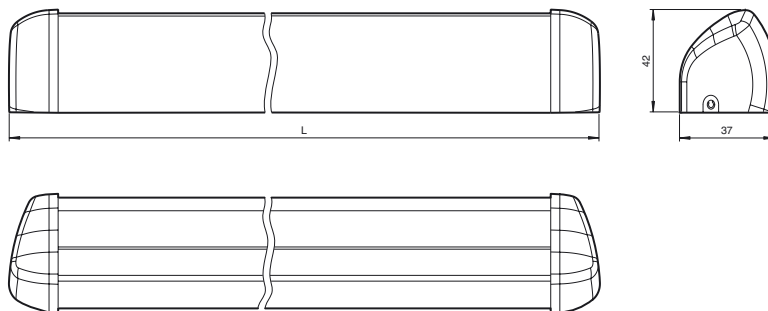

Allacciamento elettrico

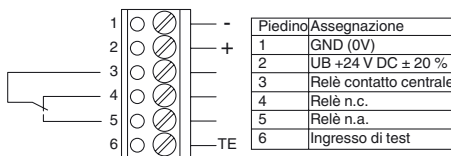

Descrizione:

Relè:

Il relè è inattivo in caso di rilevamento

Il relè è attivo in caso di campo di rilevamento vuoto

Entrata di prova:

L'entrata di prova è attiva a: U = 0 V DC

Indicatori/Elementi di comando

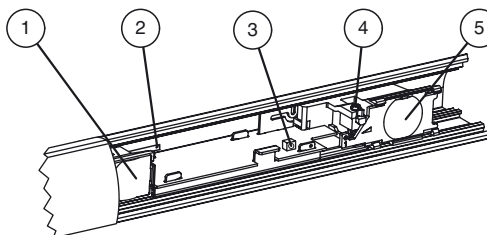

1	Trasmettitore
2	Regolatore interruttore di commutazione, sinistra/destra
3	Display funzioni
4	Regolatore raggio di rilevamento
5	Ricevitore

Dati tecnici**Dati generali**

Campo di scansione min.	0 ... 1500 mm
Campo di scansione max.	0 ... 2500 mm
Oggetto di riferimento	Grado minimo di riflessione del suolo: 6 % Grado minimo di riflessione sugli oggetti rilevati: 0 %
Trasmettitore fotoelettrico	IREDD
Tipo di luce	infrarosso, modulata 875 nm
Differenza bianco-nero (6%/90%)	< 2 % Per ampiezza di scansione 2000 mm
Numero di fasci	2 (numero dei moduli sensori integrati AIR)
Modo operativo	Elaborazione sfondo
Diametro spot	1,1 cm x 8,3 cm Per ampiezza di scansione 2000 mm
Risoluzione	Oggetto di riferimento CA DIN 186850-1/EN 16005 in tutte le postazioni applicabili

Parametri Functional Safety

Livello d'integrazione sicurezza (SIL)	SIL 1
Livello di performance (PL)	PL c
Categoria	2
MTTF _d	880 a per ogni modulo
Durata dell'utilizzo (T _M)	20 a
Grado di copertura della diagnosi (DC)	90 %

Indicatori / Elementi di comando

Visualizzatore funzioni	LED rosso/verde
Elementi di comando	Regolatore dell'ampiezza di scansione ; Regolatore per il monitoraggio del bordo destro/sinistro

Dati elettrici

Tensione di esercizio	U _B	24 V DC +/- 20 %
Corrente in assenza di carico	I ₀	140 mA

Ingresso

Ingresso di test	attiva a V = -3 ... +1 V DC inattivo a V = +4 ... 30 V DC
------------------	---

Uscita

Tipo di circuito	relè diseccitato a Oggetto entro il campo di scansionamento
Uscita del segnale	Relè, 1 contatto di commutazione
Tensione di uscita	5 V ... 30 V AC/DC
Corrente di uscita	max. 300 mA
Tempo di reazione	≤ 70 ms

Conformità

sicurezza funzionale	ISO 13849-1
Standard di prodotto	EN 12978 ; EN 16005 ; DIN 18650

Condizioni ambientali

Temperatura ambiente	-10 ... 50 °C (14 ... 122 °F)
Umidità relativa dell'aria	Umidità a 20 °C: < 90 % Umidità a 60 °C: < 50 %

Dati meccanici

Lunghezza della scatola L	900 mm
Altezza dimontaggio	max. 2500 mm
Grado di protezione	IP52 , IP54 Su richiesta (con guarnizione speciale)
Collegamento	Morsetti a vite ; Sezione cavo 0.3 mm ² ... 1.3 mm ² (AWG26-16), CU a fili singoli o multipli
Materiale	
Custodia	Alluminio / ABS
Superficie dell'ottica	PMMA
Indicazione	Fusibile di protezione degli apparecchi ≤ 1 A (ad azione ritardata) conforme alla norma IEC 60127-2 Parte 1 Raccomandazione: controllare il funzionamento dell'apparecchio dopo il cortocircuito.

Omologazioni e certificati

Omologazione CCC	I prodotti con tensione di esercizio ≤36 V non sono soggetti al regime di autorizzazione e pertanto non sono provvisti di marcatura CCC.
Omologazione TÜV	TÜV NORD

Principio di funzionamento

Il TopScan-S è una fotocellula a triangolazione a infrarossi attivi.

Il dispositivo funziona in base al principio degli infrarossi attivi nella modalità di valutazione dello sfondo ed è progettato per l'installazione su pannelli di porte per l'uso mobile, oltre all'uso statico. Questo rende il TopScan-S ideale per la protezione di bordi di chiusura su porte girevoli automatiche. Il sensore montato direttamente sul pannello della porta girevole fornisce la miglior protezione possibile poiché consente di monitorare sempre l'area immediatamente circostante ciascuna posizione del pannello della porta girevole.

Costruzione

Il TopScan-S consiste di un profilato in alluminio con pannello frontale e può essere adattato a diverse larghezze di porta fino a 1400 mm, secondo necessità. Il profilato è provvisto di unità di controllo sensore e costruito in base al principio master/slave. Una porta da 900 mm richiede un master e tre slave, ad esempio, mentre un sistema a 7 fasci con master e sei slave rappre-

Le applicazioni tipiche

- Meccanismo di protezione dei bordi di chiusura per porte automatiche
- Protezione anticollisione per persone/oggetti presenti nelle vicinanze di porte girevoli.

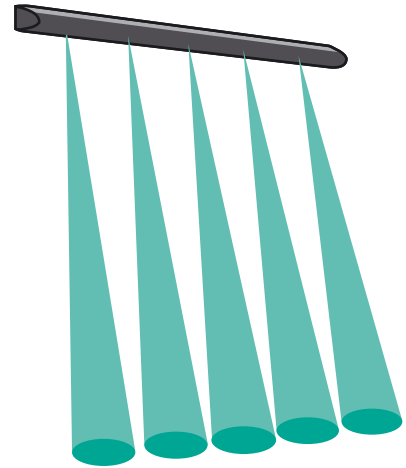
Acquisizione di campo**Accessori****DoorScan Weather Cap L1200**

Tettoia para-intemperie per strisce di fotorilevamento serie DoorScan® e TopScan

AIR17-S Slave

Modulo sensore sostitutivo/di espansione

TopScan-S Profile L1400

Profilato alloggiamento TopScan-S

TopScan-S Cover L1400

Protezione alloggiamento TopScan-S

TopScan-S Cap Set

Calotta terminale per profilato in alluminio TopScan-S

TopScan-S Gasket IP54

Guarnizione alloggiamento TopScan-S

AIR 16 S Einclipsbar Set

Supporto per modulo sensore AIR17-S, per montaggio nel profilato TopScan-S

TopScan-S Cable Loop Basic

Protezione cavo in metallo

TopScan-S Test Kit

Sussidio di regolazione TopScan-S

TopScan-S Cable 240 mm

Cavo a nastro di collegamento per moduli fotorilevatori

AIR17-S T0V1 MASTER

Modulo sensore sostitutivo/di espansione

Per altri accessori vedere il sito Internet www.pepperl-fuchs.com

senta la versione massima per una porta da 1400 mm.

Entro l'alloggiamento sono presenti sensori multipli che devono essere posizionati in base a requisiti di applicazione specifici.

DIN

Il TopScan-S è volto a fornire protezione per le porte girevoli automatiche in conformità allo standard DIN 18650 / EN 16005. Se utilizzata conformemente alle sue finalità, la fotocellula dovrebbe essere in grado di incidere solo sul movimento della porta non direttamente ma attraverso l'unità di controllo porta, poiché la combinazione della fotocellula con un'unità di controllo porta sicura è un requisito fondamentale affinché il sistema possa espletare la funzione di protezione prevista dalla Categoria 2, Livello di performance "c" in base allo standard EN ISO 13849-1.



La modifica della costruzione/disposizione delle apparecchiature senza il parere del costruttore potrebbe esporre a pericoli.

Gli oggetti che entrano nell'area di protezione della fotocellula sono rilevati da fasci a infrarossi e provocano la disattivazione dell'uscita del contatto di relè.

Lo spot luminoso creato al suolo dal raggio a infrarossi misura circa 1,1 cm x 8,3 cm di larghezza (a 2 m di altezza dell'installazione).

L'angolo dei due sistemi a lente è modificabile mediante regolazione. Questo consente di impostare un raggio di rilevamento (altezza di rilevamento degli oggetti) fino a 2,50 m, al massimo. Il dispositivo è provvisto di oggetti di test per l'impostazione del raggio di rilevamento.

La fotocellula reagisce agli oggetti nel raggio di rilevamento, indipendentemente dalla struttura e dal colore della superficie. Vengono rilevati inoltre oggetti riflettenti ed estremamente scuri.

È possibile attivare fotocellule multiple in combinazione master/slave per adattare il campo di protezione ai requisiti esistenti.

Viene utilizzato un terminale a vite da 6 pin per collegare l'unità di controllo master con l'unità di controllo porta. Le unità di controllo slave sono collegate all'unità di controllo master per mezzo di un cavo a nastro e sono alimentate attraverso l'unità di controllo master. L'unità di controllo master e l'unità di controllo slave sono posizionate nello stesso profilato di alluminio.

Esecuzione costruttiva dell'apparecchio

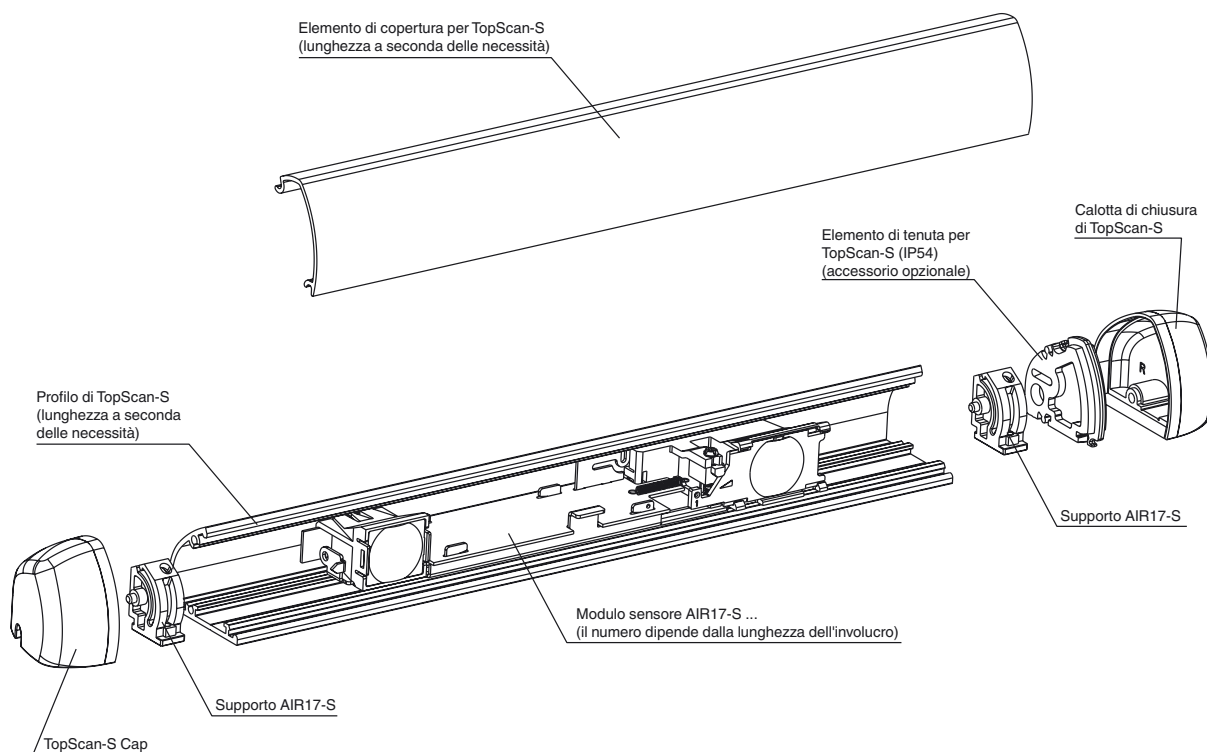

Informazioni aggiuntive

Test

Se si utilizza il TopScan-S come dispositivo di protezione, è necessario testare il dispositivo a intervalli regolari tramite l'unità di controllo porta. Eseguire il test solo se non viene rilevato alcun oggetto. Consigliamo di eseguire il test prima di qualsiasi movimento della porta.

Collegare il segnale di prova dell'unità di controllo porta all'unità di controllo master tramite il terminale a vite a 6 pin (Pin6).

Sequenza test:

Tempo t_0 : l'unità di controllo porta attiva la richiesta di test.

Tempo t_1 : dopo un ritardo di attivazione di max. 70 ms., il sensore deve passare alla modalità di rilevamento.

Tempo t_2 : dopo 200 ms, il sensore deve ancora rimanere in modalità di rilevamento.

Dopodiché, è possibile annullare la richiesta di test dall'unità di controllo porta.

Questa azione termina il test e il sensore ritorna nuovamente disponibile dopo circa 70 ms.

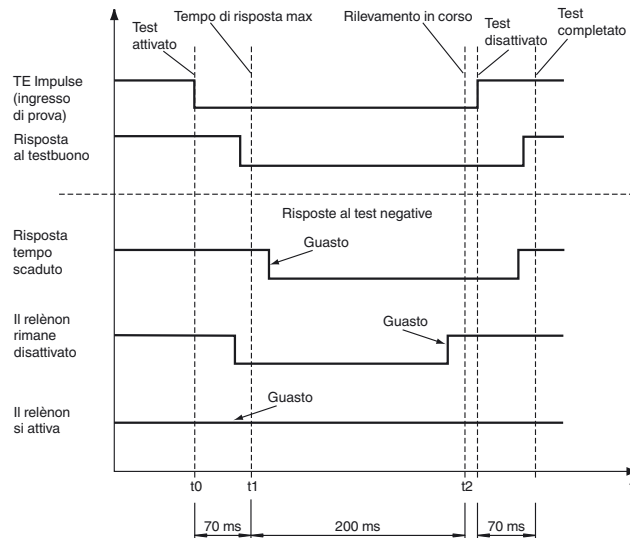

L'unità di controllo porta deve eseguire la richiesta al sensore nei tempi t_1 e t_2 .

I lati interno ed esterno della porta devono essere attivati e disattivati in sequenza alternata (muting) -> e/o rimossi dalla valutazione tramite l'unità di controllo porta.

Esempio:

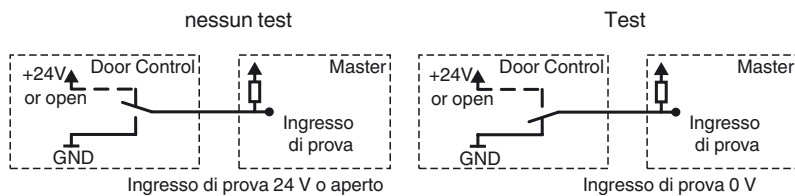

Se il dispositivo non viene utilizzato come sensore di sicurezza in conformità allo standard DIN 18650/EN 16005, non vi è alcun bisogno di collegare l'ingresso di prova.

Area di rilevamento

In base ai requisiti e alla larghezza della porta, l'unità di controllo master può essere estesa fino a sette unità di controllo slave. Si consiglia di montare il fascio diritto del ricevitore/trasmittitore dell'unità di controllo entro 10 cm di distanza dal bordo di chiusura. Le indicazioni di montaggio per le diverse larghezze di porta sono riportate nella figura seguente.

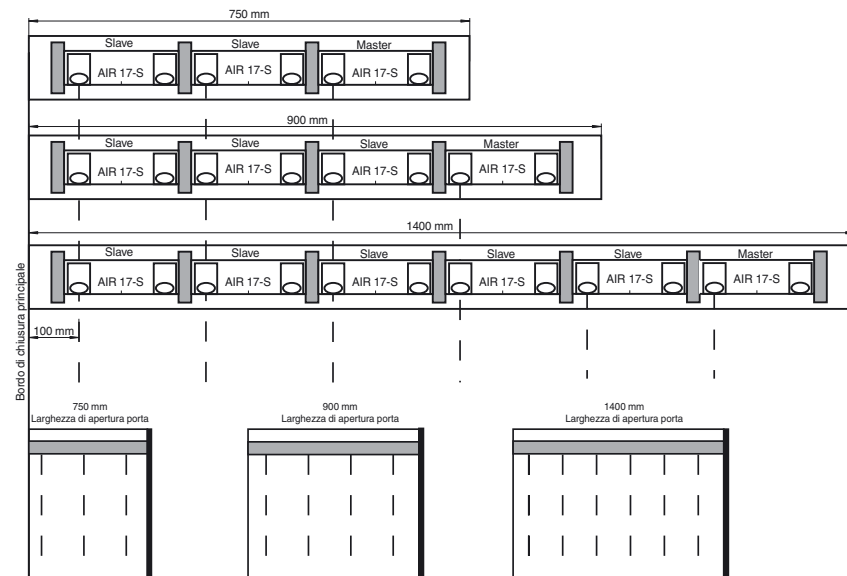

Più ampia è la porta, più unità di controllo slave saranno necessarie.

Data di edizione: 2018-04-23 10:55 Data di stampare: 2018-05-08 271700_ita.xml