



**Dati per l'ordinazione**

**NDS20-FP-V1**

Sistema trasduttore, induttivo

**Caratteristiche**

- Collegamento a connettore V1 (M12 x 1)
- Forma compatta

**Curve/diagrammi**

**Distanza di trasmissione**

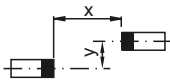
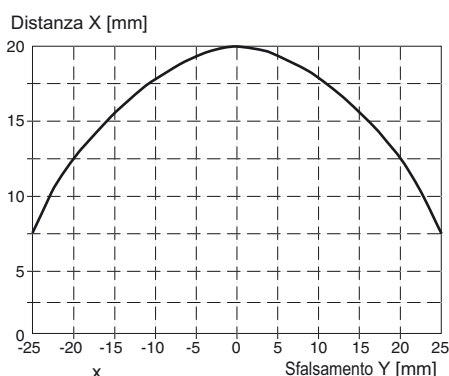

Data di pubblicazione: 2016-08-19 16:11 Data di emissione: 2016-08-19 210658\_ita.xml

**Dati tecniche**

**Dati generali**

Montaggio incorporato	non incorporab.
Distanza di trasmissione	0 ... 20 mm

**Condizioni ambientali**

Temperatura ambiente	0 ... 50 °C (32 ... 122 °F)
Temperatura di stoccaggio	-25 ... 85 °C (-13 ... 185 °F)

**Dati meccanici**

Sezione filo	≥ 0,5 mm <sup>2</sup>
Materiale della scatola	PBT
Superficie anteriore	PBT
Parte inferiore della scatola	PBT
Grado di protezione	IP67
Montaggio	Montaggio con viti
Distanza da pareti metalliche B	≥ 150 mm
Zona di sicurezza W x H	≥ 150 mm x 25 mm

**Informazioni generali**

Indicazione	La lunghezza massima del cavo tra il modulo WIS e il trasmettitore WIS non deve superare i 5 m.
-------------	---

**Conformità agli standard e alle direttive**

Conformità alle direttive	EN 61000-6-2:2001, EN 61000-6-4:2001, EN 50295:1999
Direttiva 89/336/CEE sulla compatibilità elettromagnetica	
Standard di conformità	
Norme	EN 60947-5-2:2007 IEC 60947-5-2:2007

**Omologazioni e certificati**

Omologazione CCC	I prodotti con tensione di esercizio ≤36 V non sono soggetti al regime di autorizzazione e pertanto non sono provvisti di marcatura CCC.
------------------	--

**Costruzione**

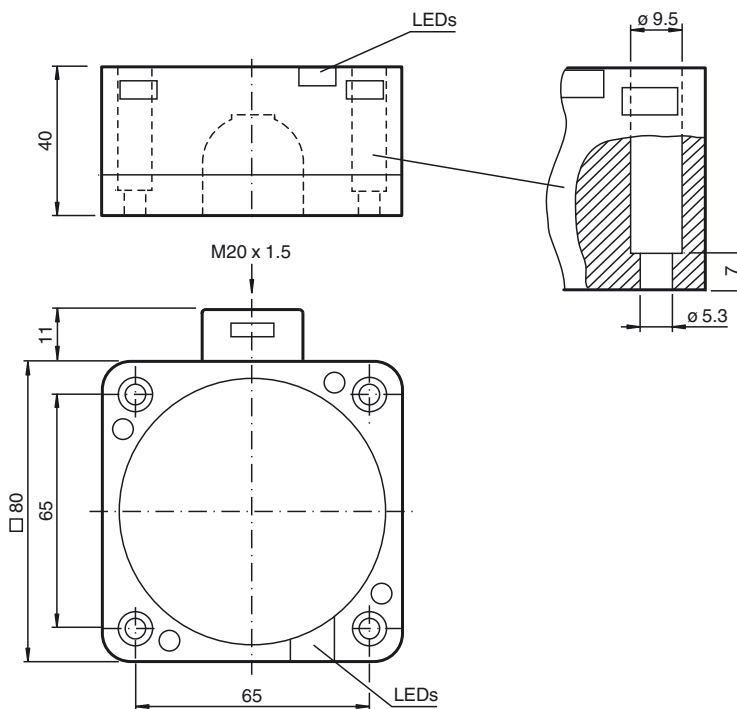

**Elettrici allacciamento**

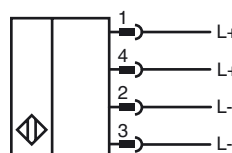

**Pinout**

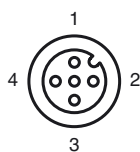

**Descrizione del funzionamento**

Un sistema di trasferimento induttivo WIS (wireless inductive system) è sempre composto da 4 componenti:

- Modulo WIS, primario
- Trasduttore WIS, primario
- Trasduttore WIS, secondario
- Modulo WIS, secondario.

Il modulo WIS primario è installato nella parte stazionaria dell'impianto e collegato con il dispositivo di comando a valle (p.e. SPS). Al modulo WIS primario è collegato il trasduttore WIS primario. Il trasduttore WIS secondario e il relativo modulo WIS secondario sono installati sulla parte in movimento dell'impianto. Il modulo WIS secondario è dotato di punti di collegamento per più sensori. Se i due trasduttori sono posti uno di fronte all'altro nell'ambito della portata del sistema, la potenza elettrica viene trasferita dal lato primario a quello secondario. I sensori collegati sul lato secondario al modulo WIS vengono ora alimentati con energia elettrica ed entrano in funzione. I segnali in uscita del sensore vengono trasferiti sul lato primario nella direzione opposta al lato secondario e sono disponibili separatamente sui morsetti in uscita del modulo WIS primario per essere elaborati tramite il dispositivo di comando dell'impianto. Lo stato dei segnali del sensore viene inoltre visualizzato mediante LED che sono attribuiti ai canali del sensore.

Un segnale in uscita Tx separato sul modulo WIS primario indica lo stato della comunicazione. Un segnale high indica la comunicazione tra i trasduttori WIS. Quest'ultima viene indicata anche da un LED Tx lampeggiante.

Mediante l'ingresso EN è possibile attivare o disattivare il trasferimento di potenza e la comunicazione nel sistema sul modulo WIS, primario.

Segnale in ingresso su EN	Funzione
+ UB (24 V.c.c.)	Trasferimento attivato
GND o aperto	Trasferimento disattivato

**Schema di funzionamento**

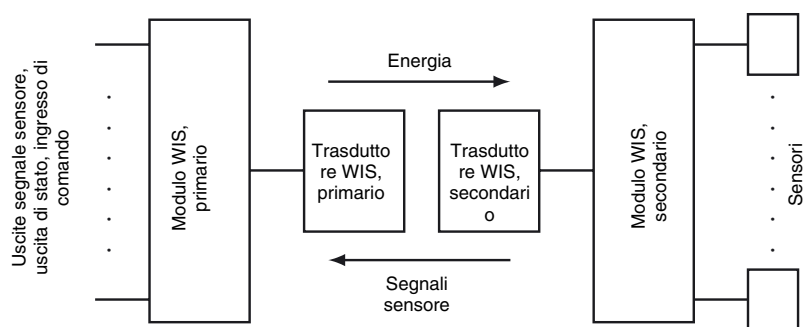

La somma delle correnti di riposo di tutti i sensori collegati sul lato secondario al modulo WIS non deve superare il valore massimo della corrente trasferibile. Tale valore può essere calcolato sulla base della potenza trasferita fornita dal trasduttore / 12 V.

**Condizioni di installazione**

Mediante il trasferimento di energia elettrica per l'alimentazione del sensore dal lato primario del sistema di trasferimento al lato secondario, il trasduttore WIS si riscalda durante il funzionamento, sul lato primario, di ca. 40 K rispetto alla temperatura ambiente.

Per l'installazione di più sistemi è necessario prevedere una separazione dei cavi.

Durante il montaggio del trasduttore WIS devono essere rispettate distanze minime dalle parti in metallo. Per effetto del principio attivo induttivo parti metalliche nelle immediate vicinanze potrebbero riscaldarsi a seguito dell'induzione di correnti parassite.

**Ulteriori informazioni**

**Potenza trasferibile**

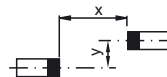
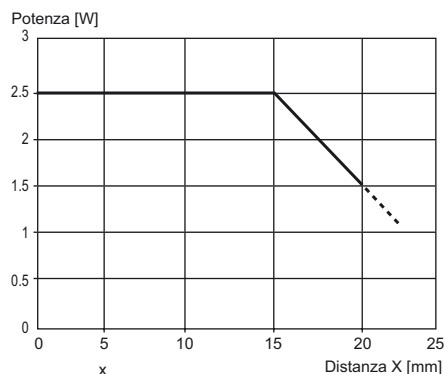

Data di pubblicazione: 2016-08-19 16:11 Data di emissione: 2016-08-19 210658\_ita.xml

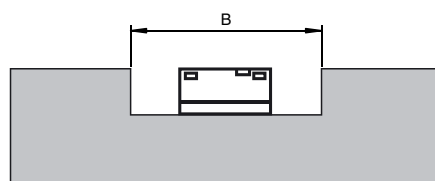

Per evitare che le caratteristiche dei trasduttori vengano modificate è necessario rispettare la distanza dalle pareti metalliche indicata per i due trasduttori WIS che va al di là dello spazio libero minimo.

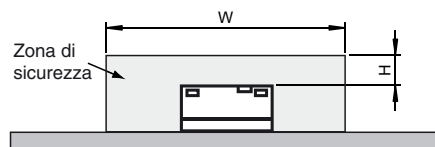

Non utilizzare oggetti metallici nell'ambito dell'area di sicurezza durante il funzionamento.

Se non fosse possibile evitarlo, è necessario disattivare il trasferimento attraverso l'azionamento dell'ingresso enable EN.

Le quote di montaggio possono essere ricavate dalla scheda dei dati tecnici.