

sygonix®

① Istruzioni



Condizionatore locale

N°.: 2201954

Pagina 2 - 21



	Pagina
1. Introduzione	4
2. Spiegazione dei simboli	4
3. Utilizzo conforme	5
4. Contenuto della confezione	5
5. Caratteristiche e funzioni	5
6. Importanti informazioni sulla sicurezza	6
7. Avvertenze per la sicurezza	6
a) Generalità	6
b) Sicurezza elettrica	7
c) Persone e prodotto	8
d) Batterie/batterie ricaricabili	8
e) Refrigerante R290	9
8. Componenti	9
a) Dispositivo	9
c) Elenco componenti accessori	10
d) Telecomando	11
9. Disimballaggio e ispezione	11
10. Installazione e collegamento	12
a) Installazione	12
b) Premontaggio della guida finestra	12
c) Montaggio	13
d) Posa tubo di scarico	14
e) Collegamento alla rete	14
11. Telecomando	14
a) Inserimento delle batterie nel telecomando	14
b) Uso	15

12. Messa in servizio e funzionamento.....	15
a) Accensione/spengimento	15
b) Funzionamento generale.....	15
c) Modalità di funzionamento raffreddamento 	15
d) Modalità di funzionamento del deumidificatore 	16
e) Modalità di funzionamento ventilazione 	16
f) Modalità standby	16
g) Temporizzatore (TIMER)	17
h) Spengimento automatico in caso di contenitore condensa pieno	17
13. Risoluzione dei problemi.....	18
14. Manutenzione e pulizia	19
a) Pulizia generale	19
b) Pulizia del filtro dell'aria	19
15. Manutenzione	19
a) Svuotamento contenitore condensa	19
b) Pulizia al termine della stagione	20
16. Smaltimento.....	20
a) Prodotto	20
b) Batterie/batterie ricaricabili	20
17. Dati tecnici	21
a) Condizionatore	21
b) Telecomando	21

1. Introduzione

Gentile Cliente,

grazie per aver acquistato questo prodotto.

Il prodotto è conforme ai requisiti di legge nazionali ed europei.

Per mantenere queste condizioni e garantire il funzionamento in sicurezza, è necessario rispettare queste istruzioni.



Queste istruzioni sono parte integrante del prodotto. Contengono indicazioni importanti per la messa in funzione e l'utilizzo del prodotto stesso che dovranno essere rispettate anche da terzi ai quali venga eventualmente ceduto il prodotto. Conservare queste istruzioni per consultazione futura.

Per domande tecniche rivolgersi ai seguenti contatti:

Italia: Tel: 02 929811

Fax: 02 89356429

e-mail: assistentzatecnica@conrad.it

Lun – Ven: 9:00 – 18:00

2. Spiegazione dei simboli



Il simbolo con il fulmine in un triangolo è usato per segnalare un rischio per la salute, come per esempio le scosse elettriche.



Il simbolo con un punto esclamativo in un triangolo indica informazioni importanti in queste istruzioni per l'uso, che devono essere rispettate.



Il simbolo freccia si trova laddove vengono forniti consigli speciali e informazioni sul funzionamento.

3. Utilizzo conforme

Il prodotto serve per il raffreddamento, la ventilazione o la deumidificazione dell'aria di locali a uso privato. Il prodotto non è destinato all'uso professionale, artigianale o industriale. La garanzia decade se l'apparecchio viene usato in imprese commerciali, artigianali, industriali o in simili impieghi.

L'uso è consentito solo in ambienti chiusi e non all'aperto. Il contatto con l'umidità, ad es. in bagno o luoghi simili deve essere assolutamente evitato.

Per motivi di sicurezza e di autorizzazioni il prodotto non deve essere smontato e/o modificato. Nel caso in cui il prodotto venga utilizzato per scopi diversi da quelli precedentemente descritti, potrebbe subire dei danni. Inoltre un utilizzo inappropriato potrebbe causare pericoli come per esempio cortocircuiti, incendi, scosse elettriche, ecc. Leggere attentamente le istruzioni per l'uso e rispettarle. Consegnare il prodotto ad altre persone solo insieme alle istruzioni per l'uso.

Tutti i nomi di società e di prodotti citati sono marchi di fabbrica dei rispettivi proprietari. Tutti i diritti riservati.

4. Contenuto della confezione

- Condizionatore
- Telecomando
- Tubo di scarico 1,5 m
- Istruzioni

Istruzioni per l'uso aggiornate

È possibile scaricare i manuali d'uso aggiornati al link www.conrad.com/downloads o con la scansione del codice QR. Seguire le istruzioni sul sito web.



5. Caratteristiche e funzioni

- 3-in-1: Raffreddamento, ventilazione e deumidificazione
- Display LED
- Timer 24 ore
- 2 livelli di velocità
- Modalità standby
- Tubo di scarico 1,5 m
- Filtro lavabile
- Telecomando integrato

6. Importanti informazioni sulla sicurezza



- Questo dispositivo non è destinato ad essere utilizzato da persone (compresi i bambini) con ridotte capacità fisiche, sensoriali o mentali o con mancanza di esperienza e/o conoscenza, a meno che non vengano sorvegliate da una persona responsabile della loro sicurezza o abbiano ricevuto le istruzioni su come utilizzare il dispositivo.
- I bambini devono essere sorvegliati per assicurarsi che non giochino con il dispositivo.

7. Avvertenze per la sicurezza



Leggere attentamente le istruzioni per l'uso e rispettare in particolare le avvertenze per la sicurezza. Nel caso in cui non vengano osservate le avvertenze per la sicurezza e le indicazioni relative all'utilizzo conformi contenute in queste istruzioni per l'uso, non ci assumiamo alcuna responsabilità per conseguenti eventuali danni a cose o persone. Inoltre in questi casi la garanzia decade.

a) Generalità

- Questo prodotto non è un giocattolo. Tenerlo fuori dalla portata dei bambini e degli animali domestici.
- Non lasciare incustodito il materiale di imballaggio. Potrebbe trasformarsi in un pericoloso giocattolo per i bambini.
- Proteggere il prodotto dalle temperature estreme, dalla luce solare diretta, da forti vibrazioni, dall'acqua, dall'eccessiva umidità, da gas, vapori o solventi infiammabili.
- Non sottoporre il prodotto ad alcuna sollecitazione meccanica.
- Nel caso non sia più possibile l'uso in piena sicurezza, disattivare il prodotto ed evitare che possa essere utilizzato in modo improprio. La sicurezza d'uso non è più garantita, se il prodotto:
 - presenta danni visibili,
 - non funziona più correttamente,
 - è stato conservato per periodi prolungati in condizioni ambientali sfavorevoli oppure
 - è stato esposto a considerevoli sollecitazioni dovute al trasporto.
- Maneggiare il prodotto con cautela. Urti, colpi o la caduta anche da un'altezza minima potrebbero danneggiarlo.
- Osservare anche le avvertenze per la sicurezza e le istruzioni per l'uso degli altri dispositivi a cui viene collegato il prodotto.



- Rivolgersi ad un esperto in caso di dubbi relativi al funzionamento, alla sicurezza o alle modalità di collegamento del prodotto.
- Far eseguire i lavori di manutenzione, adattamento e riparazione esclusivamente da un esperto o da un laboratorio specializzato.
- In caso di ulteriori domande a cui non viene data risposta in queste istruzioni per l'uso, rivolgersi al nostro servizio tecnico clienti oppure ad altri specialisti.

b) Sicurezza elettrica

- Prima di effettuare il collegamento alla rete elettrica, verificare che i dati elettrici riportati sull'etichetta del prodotto corrispondano a quelli dell'alimentazione elettrica locale. Come fonte di tensione può essere utilizzata solo una presa elettrica regolamentare (230 V/CA, 50 Hz) collegata alla rete elettrica pubblica.
- Non versare mai alcun liquido su dispositivi elettrici e non posizionare alcun oggetto pieno di liquidi accanto al dispositivo. Nel caso in cui dovessero penetrare nel dispositivo del liquido o un oggetto estraneo, staccare la corrente dalla presa elettrica relativa (per esempio spegnendo il salvavita) ed estrarre poi la spina di alimentazione dalla presa. In seguito non è più possibile utilizzare il prodotto, che deve essere portato in un'officina specializzata.
- Non utilizzare mai il prodotto subito dopo averlo spostato da un ambiente freddo a uno caldo. La condensa che si forma in questo caso potrebbe danneggiare il prodotto. Aspettare che il prodotto raggiunga la temperatura ambiente prima di collegarlo e utilizzarlo. Questo potrebbe richiedere alcune ore.
- La presa deve essere installata vicino all'apparecchio e deve essere facilmente accessibile.
- Per estrarre la spina dalla presa di alimentazione non tirare mai il cavo, ma afferrare bene la spina.
- Se si prevede di non usare l'apparecchio per un lungo periodo, staccare la spina dalla presa di corrente.
- Per motivi di sicurezza, in caso di temporali, staccare sempre la spina dalla presa di corrente.
- Fare attenzione che il cavo di alimentazione non sia schiacciato, piegato, danneggiato da spigoli vivi né sottoposto a carichi meccanici. Evitare un eccessivo stress termico del cavo di alimentazione con caldo o freddo eccessivi. Non modificare il cavo di alimentazione, altrimenti lo si può danneggiare. Un cavo danneggiato può causare una scossa elettrica mortale.
- Se il cavo di alimentazione mostra segni di danneggiamento, non toccarlo. Innanzitutto, staccare la corrente (ad esempio tramite l'interruttore generale), poi scollegare con cautela la spina di alimentazione dalla presa. Non utilizzare il prodotto in nessun caso con il cavo di alimentazione danneggiato.
- Un cavo di alimentazione danneggiato può essere sostituito solo dal produttore, un laboratorio da questi autorizzato o da una persona qualificata, per evitare pericoli.
- La spina non deve mai essere collegata o scollegata con le mani bagnate.
- Per scollegare completamente il dispositivo dalla rete elettrica, staccare la spina dalla presa. Non tirare mai la spina quando il dispositivo è ancora acceso. Spegnerlo solo con i tasti del telecomando o del pannello di controllo.



c) Persone e prodotto

- Non aprire il dispositivo. Non inserire alcun oggetto nelle aperture.
- Non coprire il dispositivo. Assicurarsi che vi sia un'adeguata ventilazione. Lasciare almeno 50 cm intorno al dispositivo in tutte le direzioni per garantire una ventilazione sufficiente.
- Posizionare e trasportare il dispositivo sempre in posizione verticale. Non utilizzare mai il dispositivo in posizione inclinata.
- Non sedersi sul dispositivo né collocare oggetti su di esso.
- Non toccare il dispositivo con mani umide o mentre ci si trova su un pavimento bagnato.
- Non spostare il dispositivo quando è in funzione.
- Staccare la spina dalla presa se si desidera effettuare la manutenzione sul dispositivo o spostarlo.
- Non lasciare che il dispositivo entri in contatto con sostanze chimiche.
- Non utilizzare spray vicino al dispositivo.
- Non utilizzare il dispositivo in prossimità di gas o sostanze infiammabili come alcol, insetticidi, benzina e così via.
- Non utilizzare il dispositivo se è caduto o se presenta danni visibili.
- Utilizzare il prodotto solo in caso di una temperatura ambiente compresa tra 16 °C e 31 °C. Il prodotto si danneggia con temperature ambiente superiori a 31 °C.
- Avvertenza - Pericolo di scossa elettrica! Non tentare di riparare il dispositivo autonomamente. In caso di guasto, lasciar riparare il dispositivo solo a professionisti qualificati.

d) Batterie/batterie ricaricabili

- Fare attenzione alla polarità corretta quando vengono inserite le batterie/batterie ricaricabili.
- Rimuovere le batterie/batterie ricaricabili nel caso in cui l'apparecchio non venga utilizzato per periodi prolungati al fine di evitare danni dovuti a perdite. Batterie/batterie ricaricabili danneggiate o che presentano perdite possono causare corrosione cutanea in caso vengano a contatto con la pelle. Indossare dunque guanti protettivi quando si maneggiano batterie/batterie ricaricabili danneggiate.
- Conservare le batterie/batterie ricaricabili fuori dalla portata dei bambini. Non lasciare batterie/batterie ricaricabili incustodite, perché potrebbero venire ingoiate da bambini o animali domestici.
- Sostituire tutte le batterie/batterie ricaricabili contemporaneamente. L'utilizzo contemporaneo di batterie/batterie ricaricabili vecchie e nuove nell'apparecchio può causare perdite nelle batterie/batterie ricaricabili e danneggiare il prodotto.
- Non smontare le batterie/batterie ricaricabili, non cortocircuitarle e non gettarle nel fuoco. Non tentare mai di ricaricare batterie non ricaricabili. C'è rischio di esplosione!

e) Refrigerante R290

- Il gas refrigerante R290 è conforme alle direttive ambientali europee
- R290 ha un basso GWP (Global Warming Potential) di 3.
- Il condizionatore d'aria contiene circa 130 g di gas refrigerante R290.
- Non utilizzare o conservare in uno spazio non ventilato con una superficie inferiore a 10 m² per unità. L'ambiente deve essere tale da evitare il ristagno di possibili perdite di gas refrigerante, poiché potrebbe sussistere il pericolo di incendio o di esplosione in caso di contatto del refrigerante con riscaldatori elettronici, stufe o altre fonti di accensione.

8. Componenti

a) Dispositivo

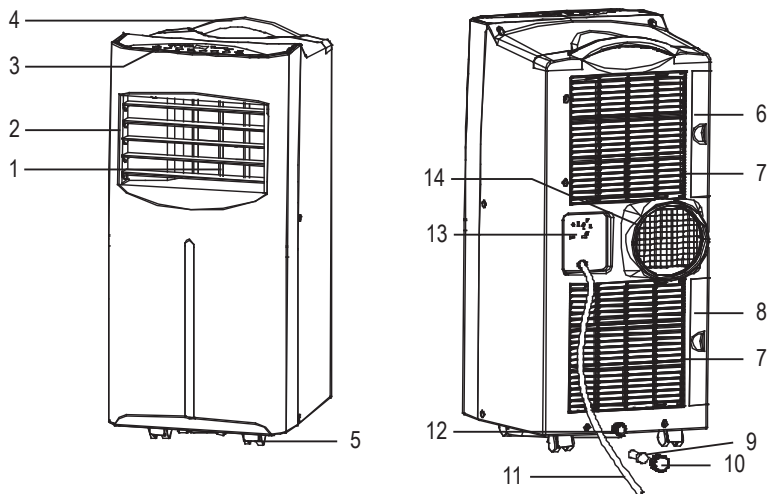

- | | |
|---|---|
| 1 Lamelle di orientamento flusso d'aria 3x (mobile) | 2 Apertura per l'uscita dell'aria (regolabile a mano) |
| 3 Pannello comandi | 4 Manico |
| 5 Rotelle | 6 Telaio filtro superiore (con filtro) |
| 7 Prese d'aria (superiori/inferiori) | 8 Telaio filtro inferiore (con filtro) |
| 9 Tappi in gomma | 10 Coperchio |
| 11 Cavo di alimentazione con spina | 12 Foro di scarico (condensa) |
| 13 Supporto per spina | 14 Foro di scarico |

b) Pannello comandi

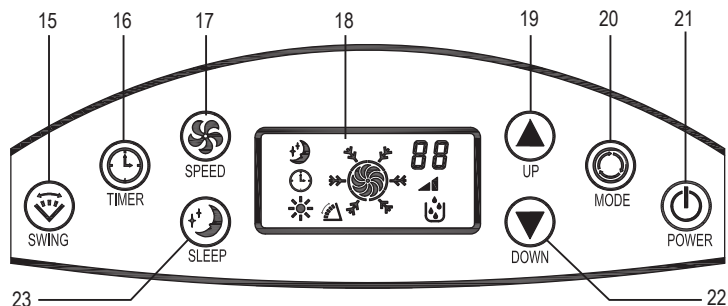

15 Tasto SWING

16 Tasto TIMER

17 Tasto SPEED

18 Display LCD

19 Tasto UP

20 Tasto MODE

21 Tasto POWER

22 Tasto DOWN

23 Tasto SLEEP

c) Elenco componenti accessori

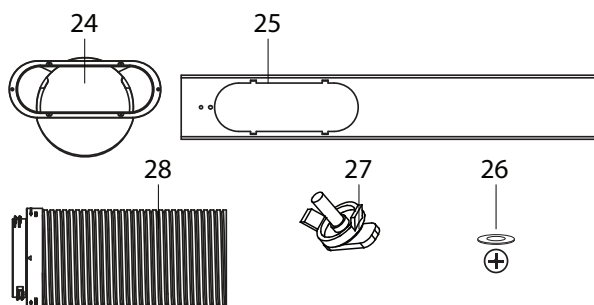

24 Adattatore per guida finestra

25 Guida finestra (due pezzi)

26 Vite a croce con ranella

27 Gruppo vite ad alette

28 Tubo di scarico

d) Telecomando

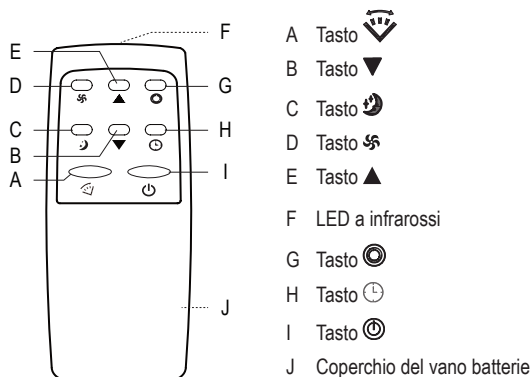

9. Disimballaggio e ispezione



Attenzione! Il prodotto è pesante. Consigliamo pertanto di essere in due a rimuovere l'imballaggio del prodotto.

- Appoggiare la confezione sulla base e con cautela metterla su un lato.
- Aprire la parte inferiore della confezione e ripiegare i lembi verso l'esterno.
- Appoggiare ancora una volta il prodotto confezionato verticalmente sulla parte inferiore.
- Aprire la parte superiore e rimuovere gli angolari di cartone, appendere il cavo di alimentazione con la spina sul prodotto all'interno della confezione.
- Rimuovere la parte di polistirolo con i piccoli pezzi. Metterli in un posto sicuro.
- Rimuovere i quattro angolari e tirare l'imballaggio verso l'alto.
- Lasciare che il prodotto rimanga in posizione verticale per almeno 2 ore prima di accenderlo, in modo che il liquido di raffreddamento venga mosso e possa assestarsi prima della messa in funzione.
- Verificare che siano stati consegnati tutti i singoli componenti e che questi non siano danneggiati. Se il contenuto della confezione è incompleto o danneggiato, non mettere il prodotto in funzione. Riportarlo immediatamente al rivenditore.
- Se si desidera smaltire l'imballaggio, rispettare le disposizioni di legge vigenti.
- Conservare il materiale di imballaggio per un possibile uso futuro, per la conservazione ed il trasporto dell'apparecchio. Riporlo in modo che non costituisca un potenziale pericolo.

10. Installazione e collegamento

a) Installazione

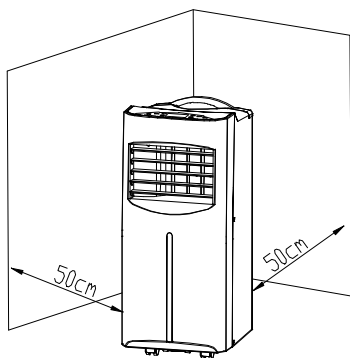

Fig. 1

- Appoggiare il prodotto su una superficie asciutta, stabile e in piano. Scegliere una posizione estremamente sicura in modo che l'apparecchio non possa cadere.
- Il prodotto deve trovarsi ad una distanza di almeno 50 cm rispetto ad altri oggetti o ostacoli. Le aperture di scarico (2) devono essere rivolte verso la stanza. Si veda la fig. 1.
- Il prodotto deve essere posto anche il più lontano possibile da fonti di calore.

b) Premontaggio della guida finestra

Montare la guida finestra come descritto di seguito:

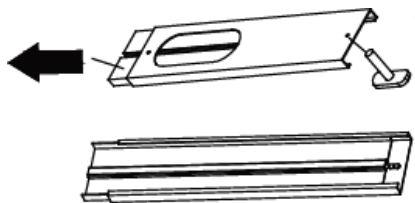

Fig. 2

- Scomporre il gruppo vite ad alette (27) nelle sue singole parti.
- Estrarre la parte interna della guida finestra (25), fino al foro nella parte esterna. Far passare la vite attraverso il foro (Fig. 2), facendo attenzione al verso.
- Far scorrere la guida finestra. La testa piatta della vite deve essere introdotta longitudinalmente nella rotaia di guida della parte interna.

c) Montaggio

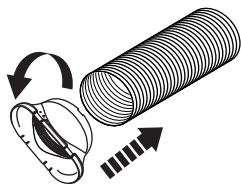

Fig. A

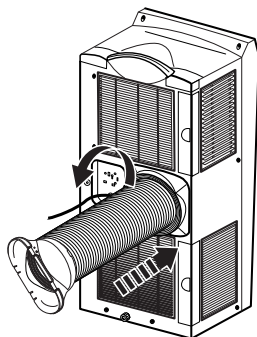

Fig. B

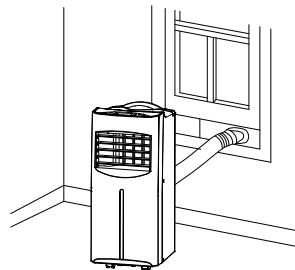

Fig. C

- Innanzitutto scollegare l'estremità del tubo di scarico (28) senza gli attacchi. Fissare l'adattatore guida finestra (24) sul tubo di scarico (28), ruotandolo in senso antiorario sul tubo di scarico (28) (Fig. A). Il tubo di scarico (28) può essere estratto e curvato nel modo desiderato.
- Quindi avvitare il tubo di scarico (28) con il lato del giunto sul foro di scarico (14), girando in senso antiorario (Fig. B). Ruotare in direzione della freccia contrassegnata con la scritta "Lock". Per allentare il tubo di scarico (28) ruotarlo in senso orario in direzione della freccia contrassegnata con la scritta "Unlock".
- Posizionare il dispositivo in prossimità di una finestra o una porta. Estrarre con cautela il tubo di scarico (28). Si consiglia di tenere la lunghezza del tubo il più corta possibile.
- Aprire la finestra e misurarne la larghezza. La guida finestra (25) può essere usata solo con finestre a scorrimento.
- Se la finestra è troppo stretta per la guida (25), è sufficiente estrarre la parte interna della guida.
- Accorciare la parte interna della guida finestra (25) alla lunghezza desiderata. L'adattatore guida finestra (24) non deve coprire né completamente né solo parzialmente l'apertura.
- Inserire la parte interna nella parte esterna della guida finestra (25) ed estrarre la guida finestra (25) fino a raggiungere la lunghezza desiderata.
- Se necessario, fissare la guida finestra (25) con delle viti. Chiedere consiglio ad un esperto.
- Dopo il montaggio della guida (25) sulla finestra, rimuovere il gruppo vite ad alette (27), per far arretrare, l'una rispetto all'altra, parte interna e esterna.
- Con la chiusura delle imposte viene fissata la guida (25).
- A questo punto inserire l'adattatore guida finestra (24) nell'apertura della guida finestra (Fig. C).
- Quando si installa il tubo di scarico, prestare attenzione a quanto specificato nella Sezione "d) Posa del tubo di scarico".

d) Posa tubo di scarico

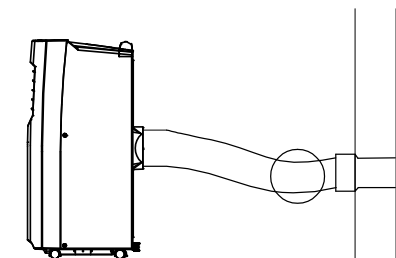

Fig. D

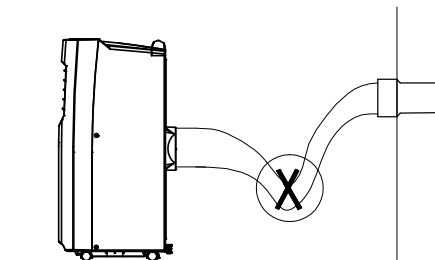

Fig. E

- In fase di installazione, il tubo di scarico (28) deve essere posato il più possibile in modo rettilineo. Non allungarlo e non collegarlo ad altri tubi di scarico, in quanto ciò può causare malfunzionamenti.
- Non piegare il tubo di scarico (28) (Fig. E).
- Inserire l'adattatore guida finestra (24) nell'apertura della guida premontata (25). Inserirlo nelle cavità delle aperture longitudinali e farlo scorrere lateralmente. I due fori passanti devono essere sovrapposti. Fissare le due parti serrandole con la vite a croce con ranella (26).

e) Collegamento alla rete

Dopo aver effettuato l'installazione correttamente, è possibile mettere in funzione il dispositivo.

- Collegare il cavo di alimentazione (11) con spina a una presa di corrente domestica.
- Viene emesso un segnale acustico. Il prodotto si trova ora in modalità Standby. La temperatura ambiente attuale misurata dal dispositivo viene visualizzata sul display LCD (18) in alto a destra.
- Quando si inserisce la spina nella presa di rete, viene emesso un segnale e si accende il display LCD (18), che mostra in alto a destra l'attuale temperatura ambiente. Il dispositivo si trova in modalità standby.

11. Telecomando

a) Inserimento delle batterie nel telecomando

Il telecomando viene alimentato con 2 batterie 1,5 V di tipo AAA (non in dotazione). In caso di prima messa in servizio inserire 2 batterie da 1,5 V (non comprese nella fornitura di questo prodotto).

- Per l'inserimento, aprire il vano batterie facendo scorrere verso l'esterno il coperchio (J) sul retro del telecomando in direzione della freccia. Inserire le batterie rispettando la corretta polarità (+/-). A tale scopo, rispettare le indicazioni di polarità nel vano medesimo. Richiudere il vano batterie.
- Sostituire le batterie non appena il prodotto smette di rispondere al telecomando.

- > Utilizzare solo batterie dello stesso tipo o di tipo equivalente. Rimuovere tutte le batterie se si pensa di non usare il dispositivo per un lungo periodo di tempo, al fine di evitare danni. Richiudere il vano batterie. Prestare attenzione che il coperchio scatti in posizione correttamente. Osservare le istruzioni di sicurezza per quanto riguarda le batterie/batterie ricaricabili (vedere la sezione 7. Istruzioni di sicurezza d) batterie/ batterie ricaricabili").



b) Uso

- Orientare il telecomando direttamente verso il prodotto.
- Assicurarsi che tra il telecomando e il dispositivo non ci siano ostacoli, come per esempio mobili, che potrebbero bloccare la trasmissione del segnale.







12. Messa in servizio e funzionamento

- > Le impostazioni possono essere effettuate direttamente sul pannello di controllo (3) del dispositivo o sul telecomando in dotazione.



a) Accensione/spengimento





- Quando c'è la tensione di rete, premere il tasto  **POWER** (21) o il tasto  (I) sul telecomando per il accendere/ spegnere il dispositivo. L'apparecchio è pronto per il funzionamento. Quando lo si accende, la temperatura preimpostata di 22 °C viene mostrata sul display LCD (18). Anche la bassa velocità del ventilatore è preimpostata.
- Il compressore non si accende subito dopo l'accensione del dispositivo, ma solo dopo circa 3 minuti, per proteggere il compressore da eventuali danni. Ciò accade anche dopo un riavvio.

b) Funzionamento generale

- Regolare a mano la direzione del flusso d'aria in senso verticale in corrispondenza delle aperture di uscita dell'aria (2). Attenzione! Non arrestare le alette del ventilatore esercitando un'eccessiva pressione.
- È possibile regolare la direzione del flusso d'aria in senso orizzontale con le lame mobili di orientamento del flusso d'aria (1). Per avviare questa regolazione, premere il tasto  **SWING** (15). Le lame oscillano e spostano alternativamente il flusso d'aria da sinistra a destra e viceversa.
- Premere il tasto **MODE**  sul dispositivo (20) o il tasto  (G) sul telecomando, per scegliere tra le modalità raffreddamento , deumidificazione  e ventilazione .

c) Modalità di funzionamento raffreddamento





- Premere il tasto **MODE**  sul dispositivo (20) o il tasto  (G) sul telecomando, per scegliere la modalità "raffreddamento". Si accende il simbolo di raffreddamento  al centro del display LCD (18), attorno al simbolo del ventilatore.

- Premere i tasti **UP / ▲** e **DOWN / ▼** (19, 22) o i tasti **▲** e **▼** (E, B) sul telecomando, per regolare la temperatura in un intervallo compreso fra i 16 °C e i 31 °C.
- Premere il tasto **SPEED**  (17) sul dispositivo o il tasto  (D), sul telecomando per impostare un'elevata o bassa velocità del ventilatore. In caso di elevata velocità del ventilatore il simbolo del ventilatore gira più velocemente. Il simbolo  indica un'elevata velocità del ventilatore. Il simbolo  indica una bassa velocità del ventilatore.

→ Quando la temperatura ambiente è inferiore a quella impostata il raffreddamento si spegne automaticamente. Il compressore si spegne. Il dispositivo continua a ventilare. Se la temperatura ambiente aumenta, si mette di nuovo in funzione la modalità raffreddamento.







- Tenere porte e finestre chiuse durante il raffreddamento. Se il condizionatore funziona per esempio in prossimità di porte e finestre che vengono colpite dalla luce solare diretta, chiudere rispettivamente le tende o le tapparelle.

d) Modalità di funzionamento del deumidificatore

- Premere il tasto **MODE**  sul dispositivo (20) o il tasto **MODE**  (G) sul telecomando, per scegliere la modalità di "deumidificazione". Il simbolo di deumidificazione  si accende sul display LCD (18).
- La modalità standby non può essere impostata con la modalità di "deumidificazione". Con la modalità di "deumidificazione" è disponibile solo la velocità del ventilatore bassa, che non può essere modificata. Il simbolo  indica una bassa velocità del ventilatore. Anche l'impostazione della temperatura non può essere modificata.

→ Tenere finestre e porte chiuse, per ottenere una migliore deumidificazione.



e) Modalità di funzionamento ventilazione

- Premere il tasto **MODE**  sul dispositivo (20) o il tasto **MODE**  (G) sul telecomando, per scegliere la modalità "ventilazione". Il simbolo della ventola si accende solo quando gira. Gli altri simboli di modalità di funzionamento scompaiono dal display LCD (18). Funziona solo il ventilatore. Non si ha né la funzione di raffreddamento né quella di deumidificazione.
- Premere il tasto **SPEED**  (17) sul dispositivo o il tasto  (D) sul telecomando, per impostare una velocità alta o bassa della ventola. In caso di elevata velocità del ventilatore il simbolo del ventilatore gira più velocemente. Il ventilatore funziona notevolmente più veloce. Il simbolo  indica un'elevata velocità del ventilatore. Il simbolo  indica una bassa velocità del ventilatore.

→ Quando si è in modalità di funzionamento "ventilazione" non possono essere impostati né la temperatura né la modalità standby.

f) Modalità standby

In modalità standby, il dispositivo aumenta l'impostazione di temperatura corrente di circa 2 °C e generalmente funziona con una bassa velocità del ventilatore. Se si è selezionata la modalità standby, l'impostazione della temperatura aumenta dopo 1 ora di circa 1 °C, e, dopo un'altra ora di un ulteriore 1 °C e poi rimane costante.

- Modalità di funzionamento "Raffreddamento". La modalità standby è possibile solo in modalità "raffreddamento".
- Premere il tasto **SLEEP**  (23) sul dispositivo o il tasto  (C), per andare in modalità standby. La velocità del ventilatore è impostata bassa e non può essere modificata. Il simbolo di standby  viene visualizzato sul display LCD (18).







- Premere il tasto  **SLEEP** (23) sul dispositivo o il tasto  (C), per terminare la modalità standby. La modalità standby  non viene più visualizzata sul display LCD (18).

→ La modalità standby funziona solo in modalità "raffreddamento". La modalità standby viene disattivata automaticamente quando il contenitore condensa è pieno (sul display LCD compare il simbolo del livello dell'acqua) o quando il dispositivo viene premuto di nuovo il tasto standby.







g) Temporizzatore (TIMER).

È possibile accendere e spegnere il dispositivo automaticamente. In modalità standby è possibile impostare un intervallo di tempo dopo il quale il dispositivo si accende automaticamente o durante il funzionamento del dispositivo è possibile regolare lo spegnimento.

Accensione automatica in modalità standby

- Il dispositivo è spento e si trova in modalità standby.
- Premere il tasto  **TIMER** (16) sul dispositivo o il tasto  (H) sul telecomando, per impostare l'intervallo di tempo desiderato (1 - 24 ore). Il simbolo dell'ora compare sul display LCD (18).
- Premere il tasto  **TIMER** (16) sul dispositivo o il tasto  (H) sul telecomando finché non si ottiene l'orario desiderato. Il display LCD (18) pochi istanti dopo il termine dell'impostazione ritorna di nuovo a visualizzare la temperatura.
- Per visualizzare il tempo di commutazione impostato, premere brevemente il tasto  **TIMER** (16) sul dispositivo o il tasto  (H) sul telecomando. Viene visualizzato l'orario di commutazione. Il display LCD (18) ritorna alla visualizzazione della temperatura dopo pochi istanti.
- Il dispositivo si spegne automaticamente allo scadere del tempo impostato.

Spegnimento automatico quando il dispositivo è in funzione.

- Il dispositivo è acceso.
- Premere il tasto  **TIMER** (16) sul dispositivo o il tasto  (H) sul telecomando, per impostare l'intervallo di tempo desiderato (1 - 24 ore). Il simbolo dell'ora compare sul display LCD (18).
- Premere il tasto  **TIMER** (16) sul dispositivo o il tasto  (H) sul telecomando finché non si ottiene l'orario desiderato. Il display LCD (18) pochi istanti dopo il termine dell'impostazione ritorna di nuovo a visualizzare la temperatura.
- Per visualizzare il tempo di commutazione impostato, premere brevemente il tasto  **TIMER** (16) sul dispositivo o il tasto  (H) sul telecomando. Viene visualizzato l'orario di commutazione. Il display LCD (18) ritorna alla visualizzazione della temperatura dopo pochi istanti.
- Il dispositivo si spegne automaticamente allo scadere del tempo impostato.

h) Spegnimento automatico in caso di contenitore condensa pieno

Questo prodotto è dotato di un sistema di evaporazione automatico. La condensa viene riutilizzata per il raffreddamento, per risparmiare energia e per aumentare l'efficienza di raffreddamento.

- Se il contenitore condensa è pieno, la retroilluminazione del display LCD (18) lampeggia e il dispositivo passa in modalità standby dopo 8 secondi. Suona un allarme, il compressore e tutti i tasti di comando vengono disabilitati, finché non si svuota il contenitore della condensa. Leggere nel Capitolo "15. Manutenzione a) Svuotamento del contenitore condensa.

- Dopo l'arresto automatico, staccare la spina per ripristinare il dispositivo. Inserire il cavo di alimentazione (11) con la spina in una presa elettrica. Premere il tasto  **POWER** (21), per accendere il dispositivo.

13. Risoluzione dei problemi

Problema	Possibile causa	Soluzione
Impossibile accendere il dispositivo.	Il contenitore condensa è pieno.	Svuotare il contenitore dell'acqua.
	La temperatura ambiente è inferiore a quella impostata in modalità di raffreddamento.	Reimpostare la temperatura.
Il dispositivo si ferma e si avvia spesso.	Il dispositivo è esposto alla luce solare diretta.	Ridurre la luce diretta del sole (tirare le tende, spostare il dispositivo).
	Porte e/o finestre sono aperte.	Chiudere tutte le porte e finestre.
	Nel locale sono presenti fonti di calore.	Se possibile, rimuovere o spegnere le fonti di calore.
	Tube di scarico non collegato o ostruito.	Collegare il tubo di scarico o rimuovere l'ostruzione.
	Impostata una temperatura troppo elevata.	Reimpostare la temperatura.
Forte rumore durante il funzionamento	Le prese d'aria (7) sono bloccate o sono molto sporche.	Pulire il filtro sulle prese d'aria.
	Il prodotto è posizionato su una superficie irregolare.	Posizionare il dispositivo su una superficie piana, stabile e senza vibrazioni.
Il compressore non funziona.	Il refrigerante scorre nei tubi.	Questo rumore è normale.
	Il compressore viene acceso in differita (funzione di protezione).	Attendere circa 3 minuti fino a quando il compressore si avvia.

14. Manutenzione e pulizia

a) Pulizia generale



Non utilizzare in nessun caso detersivi aggressivi, alcool o altre soluzioni chimiche in quanto queste possono aggredire l'alloggiamento o addirittura pregiudicare la funzionalità del prodotto.

- Prima della pulizia, scollegare il prodotto dall'alimentazione elettrica.
- Utilizzare un panno leggermente umido e privo di lanugine per pulire il prodotto.
- Non tenere mai il dispositivo, durante la pulizia, sotto l'acqua corrente e non immergerlo mai in acqua o altri liquidi. All'interno del dispositivo non deve mai assolutamente entrare acqua.

b) Pulizia del filtro dell'aria

- Pulire con regolarità il filtro dell'aria (6, 8) ogni 2 settimane, per garantire un raffreddamento efficiente.
- In primo luogo, estrarre il filtro dell'aria superiore (6) sul lato posteriore (inserire le dita nell'impugnatura). Quindi rimuovere il filtro dell'aria inferiore (8).
- Pulire il filtro dell'aria (6, 8) con un aspirapolvere. Se i filtri sono molto sporchi, lavarli con acqua calda (circa 40 °C) e un detersivo neutro. Lasciare che si asciughino completamente prima di reinserirli.
- Poi rimettere correttamente in posizione i filtri dell'aria.

→ Non mettere mai in funzione il dispositivo senza filtro dell'aria.

15. Manutenzione



Prima di effettuare qualsiasi intervento di manutenzione, staccare il cavo (11) e scollegare la spina dalla presa.

a) Svuotamento contenitore condensa

- Svuotare il contenitore condensa, quando viene segnalato (segnalazione di avvertenza e lampeggio della retroilluminazione) o quando si prevede di non utilizzare il prodotto per un periodo di tempo prolungato.
- Scollegare la spina dalla presa di corrente.
- Rimuovere la copertura (10) dall'apertura di scarico (12).
- Rimuovere i tappi in gomma (9) dall'apertura di scarico (10). L'acqua defluisce immediatamente. Lasciar defluire tutta l'acqua. Se necessario, utilizzare un tubo di scarico o mettere una vaschetta sotto l'apertura di scarico (12), questi accessori non sono compresi nella dotazione di questo prodotto.
- Far defluire l'acqua in un contenitore adatto verso l'esterno o in un altro scarico idoneo.
- Lasciare che la condensa defluisca direttamente sul pavimento, se è presente uno scarico e il pavimento è resistente all'acqua (non, ad esempio, con pavimenti in legno).

b) Pulizia al termine della stagione

- Rimuovere il coperchio (10). Rimuovere i tappi in gomma (9) dall'apertura di scarico (12). L'acqua defluisce immediatamente. Lasciar defluire tutta l'acqua. Se necessario inclinare il dispositivo un po' sul lato, per far defluire tutta l'acqua.
- A questo proposito leggere nella sezione "15. Manutenzione a) Svuotamento contenitore condensa".
- Far svuotare completamente il dispositivo per circa 1/2 giornata e farlo asciugare usando una bassa velocità del condizionatore. Questa procedura viene utilizzata per impedire la formazione di muffe all'interno del dispositivo durante la conservazione.
- Quindi spegnere il dispositivo premendo il tasto  **POWER** (21) ed estrarre la spina (11) dalla presa.
- Avvolgere con cautela il cavo di alimentazione (11) e fissarlo in modo adeguato usando per esempio un filo o un elastico e mettere la spina nel suo alloggiamento (13).
- Rimuovere tutti i tubi del ventilatore, ecc. e tenerli protetti e asciutti.
- Coprire il dispositivo e riporlo in un luogo asciutto. Utilizzare a tale scopo, se possibile, il materiale di imballaggio originale.
- Rimuovere le batterie dal telecomando e conservarle in modo sicuro o riciclarle in conformità con le disposizioni di legge.

16. Smaltimento

a) Prodotto



I dispositivi elettronici sono materiali riciclabili e non devono essere smaltiti tra i rifiuti domestici. Alla fine della sua vita utile, il prodotto deve essere smaltito in conformità alle disposizioni di legge vigenti. Rimuovere le batterie/batterie ricaricabili inserite e smaltirle separatamente dal prodotto.

b) Batterie/batterie ricaricabili



L'utente finale ha l'obbligo legale (Normativa sulle batterie) di restituire tutte le batterie/batterie ricaricabili usate; è vietato smaltirle tra i rifiuti domestici.

Le batterie/batterie ricaricabili che contengono sostanze tossiche sono contrassegnate dal simbolo qui mostrato, che ricorda il divieto di smaltirle tra i rifiuti domestici. Le denominazioni principali per i metalli pesanti sono: Cd=cadmio, Hg=mercurio, Pb=piombo (l'indicazione si trova sulle batterie/batterie ricaricabili, per es. sotto il simbolo del bidone dell'immondizia indicato a sinistra).

È possibile restituire gratuitamente le batterie/batterie ricaricabili usate presso i punti di raccolta del Comune, le nostre filiali o ovunque vengano vendute batterie.

In questo modo si rispettano gli obblighi di legge contribuendo nel contempo alla tutela ambientale.

17. Dati tecnici

a) Condizionatore

Tensione di esercizio	220 – 240 V, 50 Hz
Potenza assorbita	1010 W (raffreddamento)
Classe di efficienza energetica	A
Potenza di raffreddamento	9000 BTU/h (2,64 kWh)
Portata d'aria	Circa 380 m ³ /h
Refrigerante/Capacità	R290
Rumorosità	65 dB
Regolazione temperatura	da 16 a 31 °C
Velocità ventola	2
Potenza di deumidificazione	da 50 l / 24 ore (con 30 °C/ 80 % di umidità relativa)
Adatto per ambienti di	26 m ²
Tubo di scarico	ca. 1,5 m
Condizioni d'esercizio	Da +16 a +33 °C, umidità relativa da 30 a 90 % (senza condensa)
Condizioni di immagazzinamento	Da 0 a +40 °C, umidità relativa da 30 a 90 % (senza condensa)
Dimensioni (L x A x H)	370 x 320 x 730 mm
Peso	circa 23 kg

b) Telecomando

Alimentazione	2 batterie 1,5 V, tipo AAA
Dimensioni (L x A x P)	120 x 4,5 x 20 mm

❶ Questa è una pubblicazione da Conrad Electronic SE, Klaus-Conrad-Str. 1, D-92240 Hirschau (www.conrad.com).

Tutti i diritti, compresa la traduzione sono riservati. È vietata la riproduzione di qualsivoglia genere, quali fotocopie, microfilm o memorizzazione in attrezzature per l'elaborazione elettronica dei dati, senza il permesso scritto dell'editore. È altresì vietata la riproduzione sommaria. La pubblicazione corrisponde allo stato tecnico al momento della stampa.

Copyright 2020 by Conrad Electronic SE.